

SPLIT TYPE ROOM AIR CONDITIONER OPERATION MANUAL

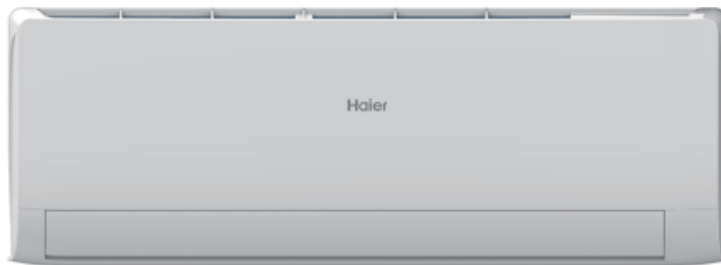

AS09FBAHRA
AS12FBAHRA
AS18FDAHRA
AS24FEAHRA
AS20S2SF2FA
AS25S2SF2FA
AS35S2SF2FA
AS50S2SF2FA
AS71S2SF2FA

AS20S2SF2FA-1
AS25S2SF2FA-1
AS35S2SF2FA-1
AS42S2SF2FA-1
AS50S2SF2FA-1
AS71S2SF2FA-1

AS20S2SF2FA-2
AS25S2SF2FA-2
AS35S2SF2FA-2
AS42S2SF2FA-2
AS50S2SF2FA-2
AS71S2SF2FA-2

- Please read this operation manual before using the air conditioner.
Keep this operation manual for future reference.
This appliance is filled with R32.

0010595836



English

Español

Italiano

Français

Deutsch

Português

POLSKI

TÜRKÇE

ΕΛΛΗΝΙΚΑ

HRVATSKI

Български

Nederlands



Read the precautions in this manual carefully before operating the unit.



This appliance is filled with R32.

Keep this manual where the user can easily find it.

WARNING:

- Do not use means to accelerate the defrosting process or to clean, other than those recommended by the manufacturer.
- The appliance must be stored in a room without continuously operating ignition sources (for example: open flames, an operating gas appliance or an operating electric heater).
- Do not pierce or burn.
- Be aware that refrigerants may not contain an odour.
- The appliance must be installed, operated and stored in a room with a floor area larger than 3 m².
- If the supply cord is damaged, it must be replaced by the manufacturer, its service agent or similarly qualified persons in order to avoid a hazard.
- This appliance can be used by children aged 8 years and above and persons with reduced physical, sensory or mental capabilities or lack of experience and knowledge if they have been given supervision or instruction concerning use of the appliance in a safe way and understand the hazards involved. Children shall not play with the appliance. Cleaning and user maintenance shall not be made by children without supervision.
- The wiring method should be in line with the local wiring standard.
- All the cables shall have got the European authentication certificate. During installation, when the connecting cables break off, it must be assured that the grounding wire is the last one to be broken off. The explosion-proof breaker of the air conditioner should be all-pole switch. Distance between its two contacts should not be no less than 3mm. Such means for disconnection must be incorporated in the wiring.
- Make sure installation is done according to local wiring regulation by professional persons.
- Make sure ground connection is correct and reliable.
A leakage explosion-proof breaker must be installed.
- Do not use a refrigerant other than the one indicated on the outdoor unit (R32) when installing, moving or repairing. Using other refrigerants may cause trouble or damage to the unit, and personal injury.
- The type of connecting wire is H07RN-F.

Contents

PARTS AND FUNCTIONS	1
OPERATION	2
INDOOR UNIT INSTALLATION	5
MAINTENANCE	8
CAUTIONS	9
TROUBLE SHOOTING	10

Parts and Functions

Indoor Unit

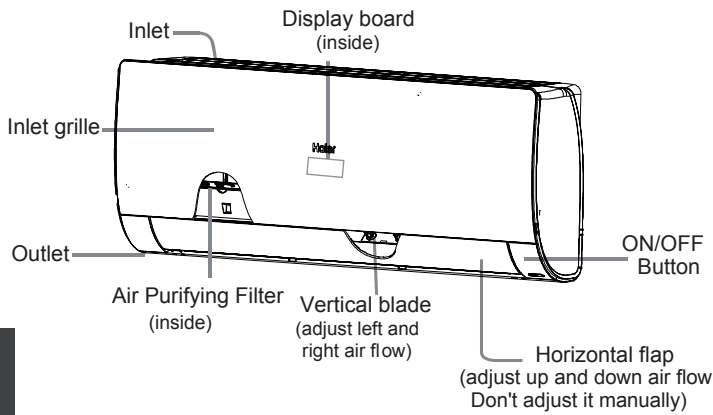

Display board B

-
- 1 Signal receiver hole
 - 2 Ambient temp. display
When receiving the remote control signal, display the set temperature.
 - 3 Operation mode indicator (lights up when the compressor is on.)
 - 4 WIFI

Actual inlet grille may vary from the one shown in the manual according to the product purchased

Outdoor Unit

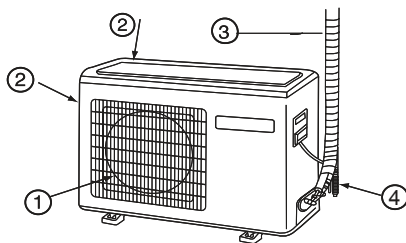

- 1 OUTLET
- 2 INLET
- 3 CONNECTING PIPING AND ELECTRICAL WIRING
- 4 DRAIN HOSE

Please be subject to the actual produce purchased the above picture is just from your reference

Remote controller

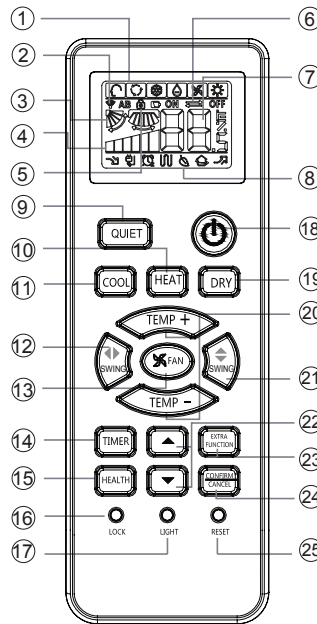

1. Mode display

Operation mode	AUTO	COOL	DRY	FAN	HEAT
Remote controller					

2. Signal sending display
3. SWING display
4. FAN SPEED display



5. LOCK display
6. TIMER OFF display
7. TEMP display

Healthy function is not available for some units.

8. Additional functions display

Operation mode	QUIET	SLEEP	Supplemented electrical heating	HEALTH	TURBO
Remote controller					

9. QUIET button
10. HEAT button
11. COOL button
12. SWING LEFT/RIGHT button
13. FAN SPEED button
14. TIMER button
15. HEALTH button
16. LOCK button
17. LIGHT button
Control the lightening and extinguishing of the indoor LED display board.
18. POWER ON/OFF button
19. DRY button
20. TEMP button
21. SWING UP/DOWN button
22. HOUR button
23. EXTRA FUNCTION button

Function: Sleeping--->Healthy airflow position1--->Healthy airflow position2--->standard position--->Power --->A-B yard--->AUTO---> 10°C Heating

24. CANCEL/CONFIRM button
Function: Setting and cancel to the timer and other additional functions.

25. RESET button
When the remote controller appears abnormal, use a sharp pointed article to press this button to reset the remote.

Loading of the battery

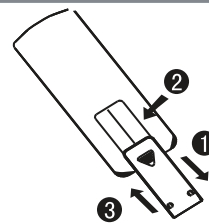

4 Load the battery, then put on the cover again.

Note:

- The distance between the signal transmission head and the receiver hole should be within 7m without any obstacle as well.
- When electronic-started type fluorescent lamp or change-over type fluorescent lamp or wireless telephone is installed in the room, the receiver is apt to be disturbed in receiving the signals, so the distance to the indoor unit should be shorter.
- Full display or unclear display during operation indicates the batteries have been used up. Please change batteries.
- If the remote controller can't run normally during operation, please remove the batteries and reload several minutes later.

Hint:

Remove the batteries in case won't be in use for a long period. If there is any display after taking-out, just press reset key.

Operation

Base Operation

Remote controller

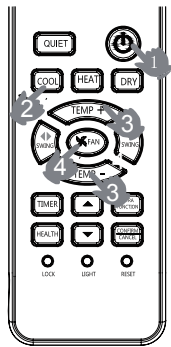

1. Unit start

Press ON/OFF on the remote controller, unit starts.

2. Select operation mode

COOL button: Cooling mode
HEAT button: Heating mode
DRY button: Dehumidify mode

3. Select temp. setting

Press TEMP+ / TEMP- button

TEMP+ Every time the button is pressed, temp. setting increase 1°C, if kept depressed, it will increase rapidly

TEMP- Every time the button is pressed, temp. setting decrease 1°C, if kept depressed, it will decrease rapidly

Select a desired temperature.

4. Fan speed selection

Press FAN button. For each press, fan speed changes as follows:

Remote controller:

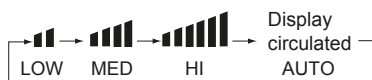

Air conditioner is running under displayed fan speed. When FAN is set to AUTO, the air conditioner automatically adjusts the fan speed according to room temperature.

Operation Mode	Remote Controller	Note
AUTO		Under the mode of auto operation, air conditioner will automatically select Cool or Heat operation according to room temperature. When FAN is set to AUTO the air conditioner automatically adjusts the fan speed according to room temperature.
COOL		Cooling only unit do not have displays and functions related with heating
DRY		In DRY mode, when room temperature becomes lower than temp. setting+2°C, unit will run intermittently at LOW speed regardless of FAN setting.
HEAT		In HEAT mode, warm air will blow out after a short period of the time due to cold-draft prevention function. When FAN is set to AUTO, the air conditioner automatically adjusts the fan speed according to room temperature.
FAN		In FAN operation mode, the unit will not operate in COOL or HEAT mode but only in FAN mode, AUTO is not available in FAN mode. And temp. setting is disabled. In FAN mode, sleep operation is not available.

Emergency operation and test operation

Emergency Operation:

- Use this operation only when the remote controller is defective or lost, and with function of emergency running, air conditioner can run automatically for a while.
- When the emergency operation switch is pressed, the "Pi" sound is heard once, which means the start of this operation.
- When power switch is turning on for the first time and emergency operation starts, the unit will run automatically in the following modes:

Room temperature	Designated temperature	Timer mode	Fan speed	Operation mode
Above 23°C	26°C	No	AUTO	COOL
Below 23°C	23°C	No	AUTO	HEAT

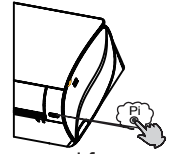

- It is impossible to change the settings of temp. and fan speed, it is also not possible to operate in timer or dry mode.

Test operation:

Test operation switch is the same as emergency switch.

- Use this switch in the test operation when the room temperature is below 16°C, do not use it in the normal operation.

- Continue to press the test operation switch for more than 5 seconds. After you hear the "Pi" sound twice, release your finger from the switch: the cooling operation starts with the air flow speed "Hi".

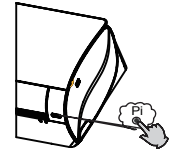

- Under this operation mode, the fan motor of indoor unit will run in high speed.

Air Flow Direction Adjustment

1. Vertical flap

- Pos.1
- Pos.2
- Pos.3
- Pos.4 (Autoswing)
- Pos.5

Remote controller

- COOL/DRY/AUTO (Initial state):
- HEAT (Initial state):
-
-
-
- (no)

2. Press button. changes as follows: Pos.4

Press button again, vertical flap will stop over present position, the swing function will be cancelled.

3. Press button to choose the Pos.2 and Pos.3.

4. Left and right air flow direction

For each press of "" button, remote controller displays as follows:

remote controller:

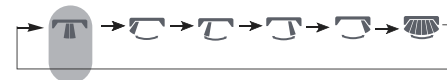





Initial state

- When humidity is high, condensate water might occur at air outlet if all vertical louvers are adjusted to left or right.
- It is advisable not to keep horizontal flap at downward position for a long time in COOL or DRY mode, otherwise, condensate water might occur.
- As cold air flows downward in COOL mode, adjusting air flow horizontally will be much more helpful for a better air circulation.

Operation

Sleep Operation

Press  button to enter additional options, when cycle display to  ,  will flash. And then press  enter to sleep function.



Operation Mode

1. In COOL, DRY mode

1 hours after SLEEP mode starts, temp. will become 1°C higher than temp. setting. After another 1 hours, temp. rises by 1°C further. The unit will run for further 6 hours then stops. Temp. is higher than temp. setting so that room temperature won't be too low for your sleep.

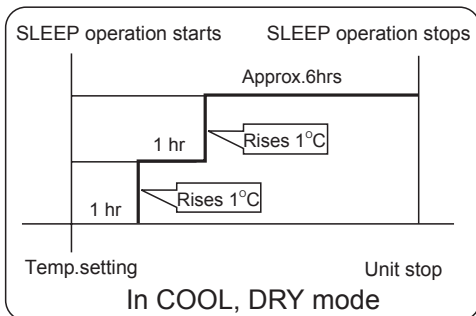

2. In HEAT mode

1 hours after SLEEP mode starts, temp will become 2°C lower than temp. setting. After another 1 hours, temp decrease by 2°C further. After more another 3 hours, temp. rises by 1°C further. The unit will run for further 3 hours then stops. Temp. is lower than temp. setting so that room temperature won't be too high for your sleep.

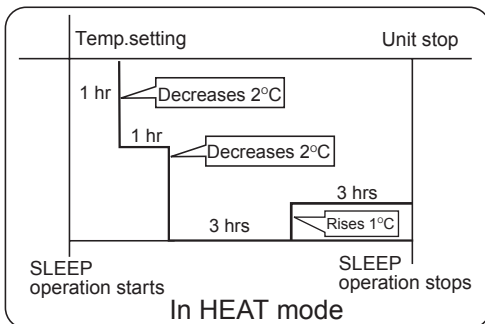

3. In AUTO mode

The unit operates in corresponding sleep mode adapted to the automatically selected operation mode.

4. In FAN mode

It has no SLEEP function.

5. Set the wind speed change when sleeping

If the wind speed is high or middle before setting for the sleep, set for lowering the wind speed after sleeping. If it is low wind, no change.





Note

When TIMER function is set, the sleeping function can't be set up. After the sleeping function is set up, if user resets TIMER function, the sleeping function will be cancelled; the machine will be in the state of timing-on.

POWER/QUIET Operation

(1) POWER Operation

When you need rapid heating or cooling, you can use this function.

Press  button to enter additional options, when cycle display to  ,  will flash, and then press  , enter to power function. When cancel the function, please enter additional options again and to cancel power function.

(2) QUIET Operation

You can use this function when silence is needed for rest or reading.

Press QUIET button, the remote controller will show  , and then achieve to the quiet function. Press again this QUIET button, the quiet function will be cancelled.

Note :

During POWER operation, in rapid HEAT or COOL mode, the room will show inhomogeneous temperature distribution. Long period QUIET operation will cause effect of not too cool or not too warm.

HEALTH Operation

(This function is unavailable on some models.)

Press HEALTH button, the remote controller will show  and then achieve to the health function.

Press again this HEALTH button, the health function will be cancelled.

The anion generator in the air conditioner can generate a lot of anion effectively balance the quantity of positive and negative ions in the air and also to kill bacteria and speed up the dust sediment in the room and finally clean the air in the room.

Operation

Timer On/Off On-Off Operation

1. After unit starts, select your desired operation mode.
2. Press TIMER button to change TIMER mode. Every time the button is pressed, display changes as follows:

Remote controller:

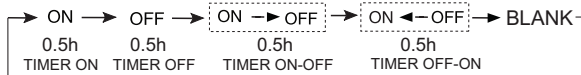

Then select your desired TIMER mode (TIMER ON or TIMER OFF or TIMER ON-OFF). " ON "or " OFF "will flash.

3. Press ▼ / ▲ button to set time.

- ▲ Press the button for each time, setting time in the first 12 hours increased by 0.5 hour every time, after 12 hours, increased by 1 hour every time.
- ▼ Press the button for each time, setting time in the first 12 hours decreased by 0.5 hour every time, after 12 hours, decreased by 1 hour every time. It can be adjusted within 24 hours.

4. Confirm timer setting

After adjust the time, press **CONFIRM/CANCEL** button and confirm the time ON or OFF button will not flash any more.

5. Cancel timer setting

Press the timer button by times until the time display eliminated.

Hints:

After replacing batteries or a power failure happens, time setting should be reset.

According to the Time setting sequence of TIMER ON or TIMER OFF, either Start-Stop or Stop-Start can be achieved.

Healthy airflow Operation

1. Press **POWER** to starting

Setting the comfort work conditions.

2. The setting of healthy airflow function

Press **EXTRA FUNCTION** button to enter additional options, Press this button continuously, the louvers location will cycle between in the following three locations, to choose the swing location what you needed, and then press **CONFIRM/CANCEL** button to confirm.



3. The cancel of the healthy airflow function

Press **EXTRA FUNCTION** button to enter additional options, Press this button continuously, the louvers location will cycle between in the following three locations again, and then press **CONFIRM/CANCEL** button to cancel.

Notice: Do not direct the flap by hand. Otherwise, the grille will run incorrectly. If the grille is not run correctly, stop for a minute and then start, adjusting by remote controller.

Note:

1. After setting the healthy airflow function, the position grill is fixed.
2. In heating, it is better to select the **HEAT** mode.
3. In cooling, it is better to select the **COOL** mode.
4. In cooling and dry, using the air conditioner for a long time under the high air humidity, condensate water may occur at the grille.

EUROPEAN REGULATIONS CONFORMITY FOR THE MODELS

Climate:T1 Voltage:230V

CE

All the products are in conformity with the following European provision:

- Low Voltage Directive 2014/35/EU
- Electromagnetic Compatibility 2014/30/EU

ROHS

The products are fulfilled with the requirements in the directive 2011/65/EU of the European parliament and of council on the Restriction of the use of Certain Hazardous Substances in Electrical and Electronic Equipment (EU RoHS Directive)

WEEE

In accordance with the directive 2012/19/EU of the European parliament, herewith we inform the consumer about the disposal requirements of the electrical and electronic products.

DISPOSAL REQUIREMENTS:



Your air conditioning product is marked with this symbol. This means that electrical and electronic products shall not be mixed with unsorted household waste. Do not try to dismantle the system yourself: the dismantling of the air conditioning system, treatment of the refrigerant, of oil and of other part must be done by a qualified installer in accordance with relevant local and national legislation. Air conditioners must be treated at a specialized treatment facility for reuse, recycling and recovery. By ensuring this product is disposed of correctly, you will help to prevent potential negative consequences for the environment and human health. Please contact the installer or local authority for more information. Battery must be removed from the remote controller and disposed of separately in accordance with relevant local and national legislation.

IMPORTANT INFORMATION REGARDING THE REFRIGERANT USED

Contains fluorinated greenhouse gases covered by the Kyoto Protocol		A
R32	1= <input type="text"/> kg	B
	2= <input type="text"/> kg	C
	1+2= <input type="text"/> kg	D
F	E	

This product contains fluorinated greenhouse gases covered by the Kyoto Protocol. Do not vent into the atmosphere.

Refrigerant type: R32

GWP* value: 675

GWP=global warming potential

Please fill in with indelible ink,

- 1 the factory refrigerant charge of the product
- 2 the additional refrigerant amount charged in the field and
- 1+2 the total refrigerant charge

on the refrigerant charge label supplied with the product.

The filled out label must be adhered in the proximity of the product charging port (e.g. onto the inside of the stop valve cover).

A contains fluorinated greenhouse gases covered by the Kyoto Protocol

B factory refrigerant charge of the product: see unit name plate

C additional refrigerant amount charged in the field

D total refrigerant charge

E outdoor unit

F refrigerant cylinder and manifold for charging

Indoor Unit Installation

Necessary Tools for Installation

- Driver
- Nipper
- Hacksaw
- Hole core drill
- Spanner(17,19 and 26mm)
- Gas leakage detector or soap-and-water solution
- Torque wrench (17mm,22mm,26mm)
- Pipe cutter
- Flaring tool
- Knife
- Measuring tape
- Reamer

Power Source

- Before inserting power into receptacle, check the voltage without fail.
- The power supply is the same as the corresponding nameplate.
- Install an exclusive branch circuit of the power.
- A receptacle shall be set up in a distance where the power cable can be reached. Do not extend the cable by cutting it.

Selection of Installation Place

- Place, robust not causing vibration, where the body can be supported sufficiently.
- Place, not affected by heat or steam generated in the vicinity, where inlet and outlet of the unit are not disturbed.
- Place, possible to drain easily, where piping can be connected with the outdoor unit.
- Place, where cold air can be spread in a room entirely.
- Place, nearby a power receptacle, with enough space around.
- Place where the distance of more than 1m from televisions, radios, wireless apparatuses and fluorescent lamps can be left.
- In the case of fixing the remote controller on a wall, place where the indoor unit can receive signals when the fluorescent lamps in the room are lightened.

Drawing for the installation of indoor units

The models adopt HFC free refrigerant R32

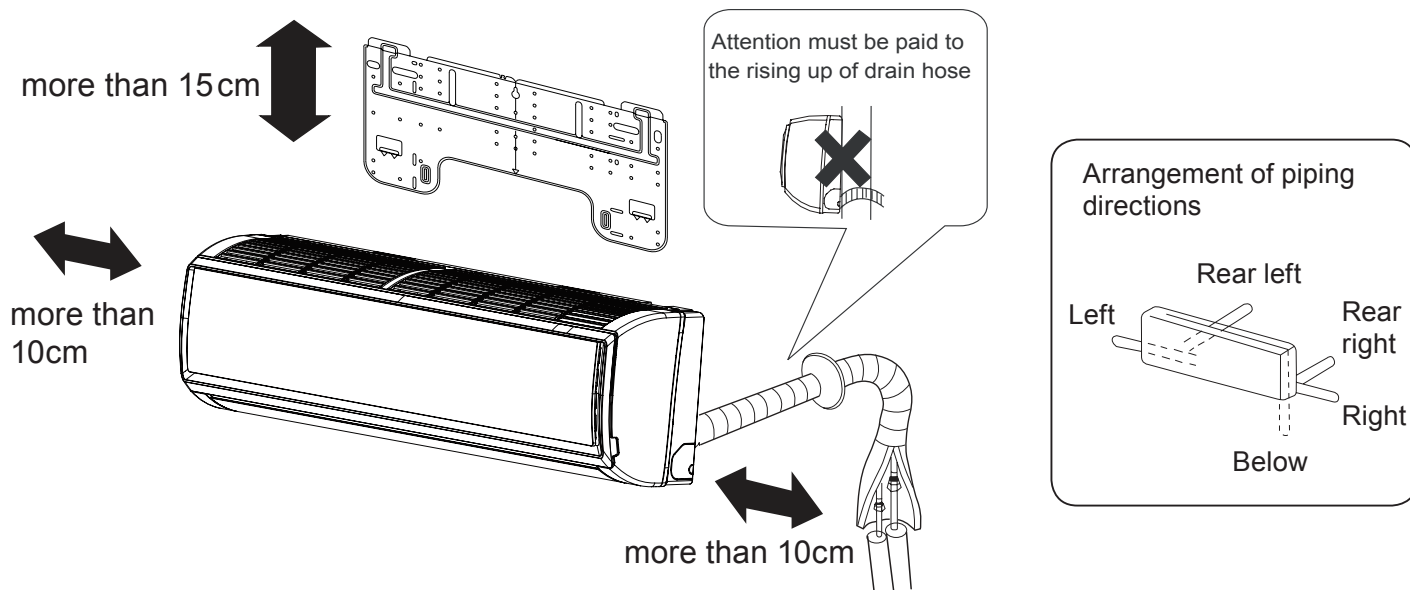

The distance between the indoor unit and the floor should be more than 2m.
Please be subject to the actual product purchased, the above picture is just for your reference.



If using the left side drain pipe, make sure the hole is got through.

Indoor Unit Installation

1 Fitting of the Mounting Plate and Positioning of the wall Hole

When the mounting plate is first fixed

1. Carry out, based on the neighboring pillars or lintels, a proper leveling for the plate to be fixed against the wall, then temporarily fasten the plate with one steel nail.
2. Make sure once more the proper level of the plate, by hanging a thread with a weight from the central top of the plate, then fasten securely the plate with the attachment steel nail.
3. Find the wall hole location A/C using a measuring tape

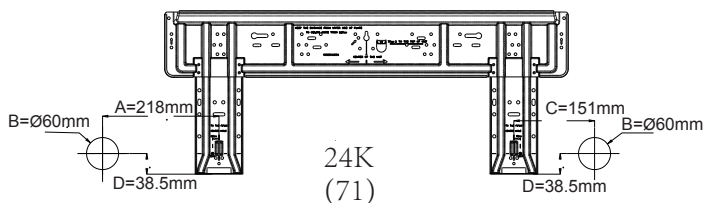
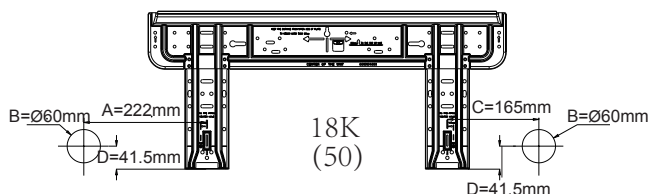
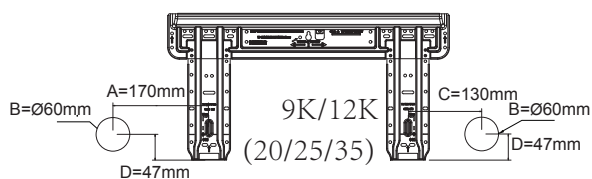

When the mounting plate is fixed side bar and lintel

- Fix to side bar and lintel a mounting bar, Which is separately sold, and then fasten the plate to the fixed mounting bar.
- Refer to the previous article, " When the mounting plate is first fixed ", for the position of wall hole.

2 Making a Hole on the Wall and Fitting the Piping Hole Cover

- Make a hole of 70 mm in diameter, slightly descending to outside the wall
- Install piping hole cover and seal it off with putty after installation

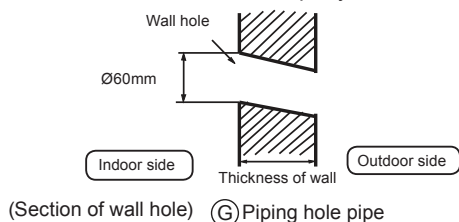

3 Installation of the Indoor Unit

Drawing of pipe

[Rear piping]

- Draw pipes and the drain hose, then fasten them with the adhesive tape

[Left • Left-rear piping]

- In case of left side piping, cut away, with a nipper, the lid for left piping.
- In case of left-rear piping, bend the pipes according to the piping direction to the mark of hole for left-rear piping which is marked on heat insulation materials.

1. Insert the drain hose into the dent of heat insulation materials of indoor unit.
2. Insert the indoor/outdoor electric cable from backside of indoor unit, and pull it out on the front side, then connect them.
3. Coat the flaring seal face with refrigerant oil and connect pipes. Cover the connection part with heat insulation materials closely, and make sure fixing with adhesive tape

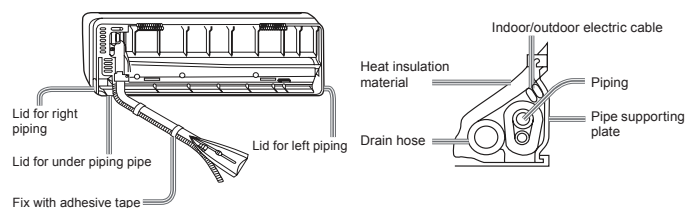

- Indoor/outdoor electric cable and drain hose must be bound with refrigerant piping by protecting tape.

[Other direction piping]

- Cut away, with a nipper, the lid for piping according to the piping direction and then bend the pipe according to the position of wall hole. When bending, be careful not to crash pipes.
- Connect beforehand the indoor/outdoor electric cable, and then pull out the connected to the heat insulation of connecting part specially.

Fixing the indoor unit body

- Hang surely the unit body onto the upper notches of the mounting plate. Move the body from side to side to verify its secure fixing.
- In order to fix the body onto the mounting plate, hold up the body aslant from the underside and then put it down perpendicularly. mounting plate

Unloading of indoor unit body

- When you unload the indoor unit, please use your hand to arise the body to leave a agraffe, then lift the bottom of the body outward slightly and lift the unit aslant until it leaves the mounting plate.

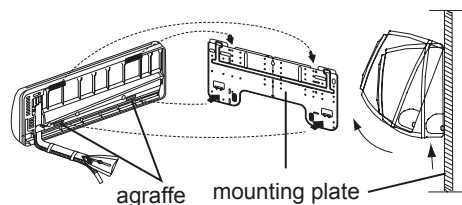

4 Connecting the indoor/outdoor Electric Cable

Removing the wiring cover

- Remove terminal cover at right bottom corner of indoor unit, then take off wiring cover by removing its screws.

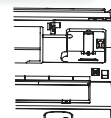

When connecting the cable after installing the indoor unit

1. Insert from outside the room cable into left side of the wall hole, in which the pipe has already existed.
2. Pull out the cable on the front side, and connect the cable making a loop.

When connecting the cable before installing the indoor unit

- Insert the cable from the back side of the unit, then pull it out on the front side.
- Loosen the screws and insert the cable ends fully into terminal block, then tighten the screws.
- Pull the cable slightly to make sure the cables have been properly inserted and tightened.
- After the cable connection, never fail to fasten the connected cable with the wiring cover.

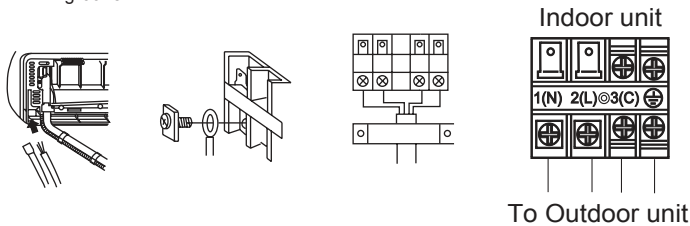

Note:

When connecting the cable, confirm the terminal number of indoor and outdoor units carefully. If wiring is not correct, proper operation can not be carried out and will cause defect.

Connecting wiring	4G1.0mm ²
-------------------	----------------------

1. If the supply cord is damaged, it must be replaced by the manufacturer or its service agent or a similar qualified person. The type of connecting wire is H07RN-F.
2. If the fuse on PC board is broken please change it with the type of T.3.15A/250VAC (Indoor).
3. The wiring method should be in line with the local wiring standard.
4. After installation, the power plug should be easily reached.
5. A breaker should be incorporated into fixed wiring. The breaker should be all-pole switch and the distance between its two contacts should be not less than 3mm.

5 Power Source Installation

- The power source must be exclusively used for air conditioner.
- In the case of installing an air conditioner in a moist place, please install an earth leakage breaker.
- For installation in other places, use a circuit breaker as far as possible.

6 Cutting and Flaring Work of Piping

- Pipe cutting is carried out with a pipe cutter and burs must be removed.
- After inserting the flare nut, flaring work is carried out.

	Flare tool	Conventional flare tool	
		Clutch-type	clutch-type(Rigid-type)
A	0~0.5mm	1.0~1.5mm	1.5~2.0mm

Flare tooling die

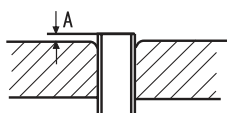

1. Cut pipe

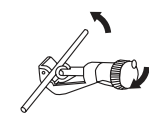

2. Remove burs



3. Insert the flare nut



4. Flare pipe

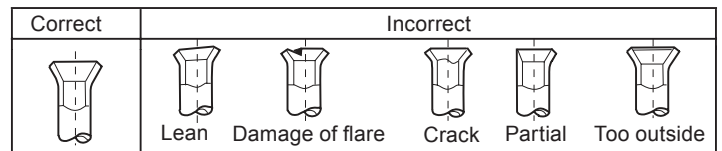

7 On Drainage

- Please install the drain hose so as to be downward slope without fail.
- Please don't do the drainage as shown below.

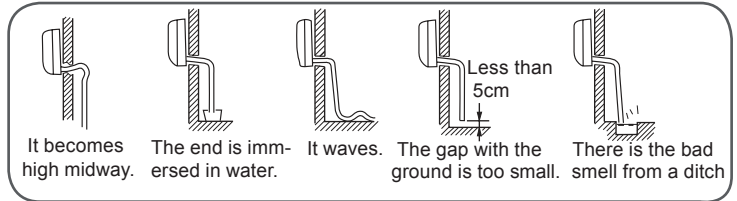

- Please pour water in the drain pan of the indoor unit, and confirm that drainage is carried out surely to outdoor.
- In case that the attached drain hose is in a room, please apply heat insulation to it without fail.

8 On Drainage

Code indication	Trouble description	Analyze and diagnose
E 1	Room temperature sensor failure	Faulty connector connection; Faulty thermistor; Faulty PCB;
E 2	Heat-exchange sensor failure	
E 4	IndoorEEPROM error	Faulty EEPROM data; Faulty EEPROM; Faulty PCB;
E 7	Communication fault between indoor and outdoor units	Indoor unit- outdoor unit signal transmission error due wiring error; Faulty PCB;
E 14	Indoor fan motor malfunction	Operation halt due to breaking of wire inside the fan motor; Operation halt due to breaking of the fan motor lead wires; Detection error due to faulty indoor unit PCB;

9 Check for Installation and Test Run

- Please kindly explain to our customers how to operate through the instruction manual.







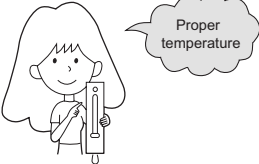
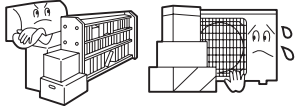

Check Items for Test Run

Put check mark ✓ in boxes

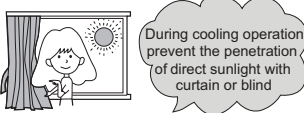
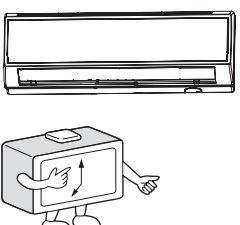

- Gas leak from pipe connecting?
- Heat insulation of pipe connecting?
- Are the connecting wirings of indoor and outdoor firmly inserted to the terminal block?
- Is the connecting wiring of indoor and outdoor firmly fixed?
- Is drainage securely carried out?
- Is the earth line securely connected?
- Is the indoor unit securely fixed?
- Is power source voltage abided by the code?
- Is there any noise?
- Is the lamp normally lighting?
- Are cooling and heating (when in heat pump) performed normally?
- Is the operation of room temperature regulator normal?

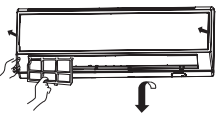
Maintenance

For Smart Use of The Air Conditioner

<p>Setting of proper room temperature</p> 	<p>Do not block the air inlet or outlet</p> 	<p>Remote Controller</p>  <p>Do not use water, wipe the controller with a dry cloth. Do not use glass cleaner or chemical cloth.</p>	<p>Indoor Body</p>  <p>wipe the air conditioner by using a soft and dry cloth. For serious stains, use a neutral detergent diluted with water. Wring the water out of the cloth before wiping, then wipe off the detergent completely.</p>
<p>Close doors and windows during operation</p> 	<p>Use the timer effectively</p> 	<p>Do not use the following for cleaning</p>   <p>Gasoline, benzene, thinner or cleanser may damage the coating of the unit. Hot water over 40°C (104°F) may cause discoloring or deformation.</p>	
<p>If the unit is not to be used for a long time, turn off the power supply main switch.</p> 	<p>Use the louvers effectively</p> 	<p>Air Filter cleaning</p>  <ol style="list-style-type: none"> Open the inlet grille by pulling it upward. Remove the filter. Push up the filter's center tab slightly until it is released from the stopper, and remove the filter downward. Clean the filter. Use a vacuum cleaner to remove dust, or wash the filter with water. After washing, dry the filter completely in the shade. Attach the filter. Attach the filter correctly so that the "FRONT" indication is facing to the front. Make sure that the filter is completely fixed behind the stopper. If the right and left filters are not attached correctly, that may cause defects. Close the inlet grille. 	

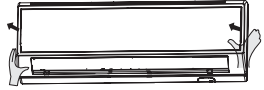
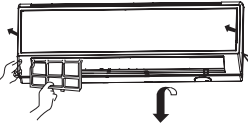
Replacement of Air Purifying Filter

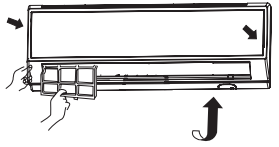
<p>1. Open the Inlet Grille</p> <p>Prop up the inlet grille by using a small device named grille-support which located in the right side of the indoor unit.</p>  <p>2. Detach the standard air filter</p> <p>Slide the knob slightly upward to release the filter, then withdraw it.</p>  <p>Detach old Air Purifying Filter</p>  <p>3. Attach Air Purifying Filter</p> <p>Put air purifying filter appliances into the right and left filter frames.</p> 	<p>4. Attach the standard air filter (Necessary installation)</p>  <p>ATTENTION:</p> <p>The white side of the photocatalyst air purifying filter face outside, and the black side face the unit. The green side of the bacteria-killing medium air purifying filter face outside, and the white side face the unit.</p> <p>5. Close the Inlet Grille</p> <p>Close the Grille surely</p> <p>NOTE:</p> <ul style="list-style-type: none"> The photocatalyst air purifying filter will be solarized in fixed time. In normal family, it will be solarized every 6 months. The bacteria-killing medium air purifying filter will be used for a long time, no need for replacement. But in the period of using them, you should remove the dust frequently by using vacuum cleaner or flapping them lightly, otherwise, its performance will be affected. Please keep the bacteria-killing medium air purifying filter in the cool and dry conditions avoid long time directly sunshine when you stop using it, or its ability of sterilization will be reduced.
---------------------------------------------------------------------------------------------------------------------------------------------------------------------------------------------------------------------------------------------------------------------------------------------------------------------------------------------------------------------------------------------------------------------------------------------------------------------------------------------------------------------------------------------------------------------------------------------------------------------------------------------------------------------------------------------------------------------------------------------------------------------------------------------------------	-----------------------------------------------------------------------------------------------------------------------------------------------------------------------------------------------------------------------------------------------------------------------------------------------------------------------------------------------------------------------------------------------------------------------------------------------------------------------------------------------------------------------------------------------------------------------------------------------------------------------------------------------------------------------------------------------------------------------------------------------------------------------------------------------------------------------------------------------------------------------------------------------------------------------------------------------------------------------------------------------------------------------------------------------------------------------------------------------------------------------------------------------------------------------------------

Cautions

⚠ WARNING

Please call Sales/Service Shop for the Installation.

Do not attempt to install the air conditioner by yourself because improper works may cause electric shock, fire, water leakage.

⚠ WARNING

When abnormality such as burnt-smell found, immediately stop the operation button and contact sales shop.

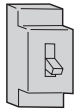

OFF



!
STRICT
ENFORCEMENT

Use an exclusive power source with a circuit breaker

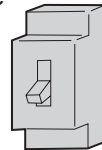

Check proper installation of the drainage securely



STRICT
ENFORCEMENT

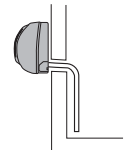

Connect power supply cord to the outlet completely



STRICT
ENFORCEMENT

Use the proper voltage



STRICT
ENFORCEMENT

1. Do not use power supply cord extended or connected in halfway
2. Do not install in the place where there is any possibility of inflammable gas leakage around the unit.
3. Do not get the unit exposed to vapor or oil steam.



PROHIBITION

Do not use power supply cord in a bundle.

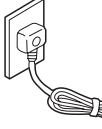

PROHIBITION

Take care not to damage the power supply cord.

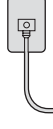

PROHIBITION

Do not insert objects into the air inlet or outlet.

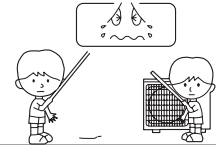

PROHIBITION

Do not start or stop the operation by disconnecting the power supply cord and so on.



PROHIBITION

Do not channel the air flow directly at people, especially at infants or the aged.



PROHIBITION

Do not try to repair or reconstruct by yourself.

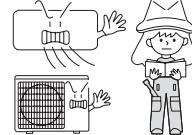

Connect the earth cable.

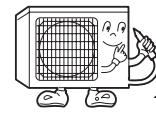

earthing

⚠ CAUTION

Do not use for the purpose of storage of food, art work, precise equipment, breeding, or cultivation.

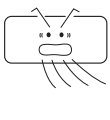

PROHIBITION

Take fresh air occasionally especially when gas appliance is running at the same time.

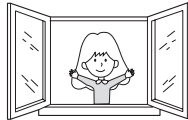

STRICT
ENFORCEMENT

Do not operate the switch with wet hand.

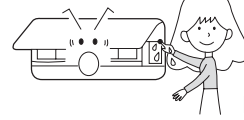

PROHIBITION

Do not install the unit near a fireplace or other heating apparatus.

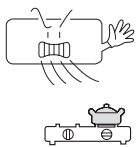

PROHIBITION

Check good condition of the installation stand

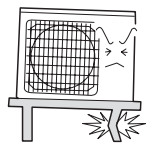

PROHIBITION

Do not pour water onto the unit for cleaning

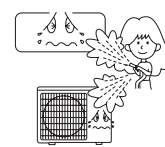

PROHIBITION

Do not place animals or plants in the direct path of the air flow

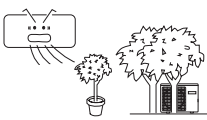

PROHIBITION

Do not place any objects on or climb on the unit.



PROHIBITION





Do not place flower vase or water containers on the top of the unit.



PROHIBITION



Trouble shooting

	Phenomenon	Cause or check points
Normal Performance inspection	The system does not restart immediately. 	<ul style="list-style-type: none"> When unit is stopped, it won't restart immediately until 3 minutes have elapsed to protect the system. When the electric plug is pulled out and reinserted, the protection circuit will work for 3 minutes to protect the air conditioner.
	Noise is heard 	<ul style="list-style-type: none"> During unit operation or at stop, a swishing or gurgling noise may be heard. At first 2-3 minutes after unit start, this noise is more noticeable. (This noise is generated by refrigerant flowing in the system.) During unit operation, a cracking noise may be heard. This noise is generated by the casing expanding or shrinking because of temperature changes. Should there be a big noise from air flow in unit operation, air filter may be too dirty.
	Smells are generated.	<ul style="list-style-type: none"> This is because the system circulates smells from the interior air such as the smell of furniture, paint, cigarettes.
	Mist or steam are blown out. 	<ul style="list-style-type: none"> During COOL or DRY operation, indoor unit may blow out mist. This is due to the sudden cooling of indoor air.
	In dry mode, fan speed can't be changed.	<ul style="list-style-type: none"> In DRY mode, when room temperature becomes lower than temp. setting+2 °C, unit will run intermittently at LOW speed regardless of FAN setting.
Multiple check		<ul style="list-style-type: none"> Is power plug inserted? Is there a power failure? Is fuse blownout?
	Poor cooling 	<ul style="list-style-type: none"> Is the air filter dirty? Normally it should be cleaned every 15 days. Are there any obstacles before inlet and outlet? Is temperature set correctly? Are there some doors or windows left open? Is there any direct sunlight through the window during the cooling operation?(Use curtain) Are there too much heat sources or too many people in the room during cooling operation?

Cautions

- Do not obstruct or cover the ventilation grille of the air conditioner. Do not put fingers or any other things into the inlet/outlet and swing louver.
- This appliance is not intended for use by persons (including children) with reduced physical, sensory or mental capabilities or lack of experience and knowledge, unless they have been given supervision or instruction concerning use of appliance by person responsible for their safety. Children should be supervised to ensure that they do not play with the appliance.

Specifications

- The refrigerating circuit is leak-proof.

The machine is adaptive in following situation

- Applicable ambient temperature range:

Cooling	Indoor	Maximum: D.B/W.B 35°C/24°C Minimum: D.B/W.B 21°C/15°C
	Outdoor	Maximum: D.B/W.B 43°C/26°C Minimum: D.B -20°C
Heating	Indoor	Maximum: D.B 27°C Minimum: D.B 10°C
	Outdoor	Maximum: D.B/W.B 24°C/18°C Minimum: D.B/W.B -7°C/-8°C
	Outdoor (INVERTER)	Maximum: D.B/W.B 24°C/18°C Minimum: D.B -20°C

- If the power supply cord is damaged, it must be replaced by the manufacturer or its service agent or a similar qualified person.
- If the fuse of indoor unit on PC board is broken, please change it with the type of T. 3.15A/ 250V. If the fuse of outdoor unit is broken, change it with the type of T.25A/250V
- The wiring method should be in line with the local wiring standard.
- After installation, the power plug should be easily reached.
- The waste battery should be disposed properly.
- The appliance is not intended for use by young children or infirm persons without supervision.
- Young children should be supervised to ensure that they do not play with the appliance.
- Please employ the proper power plug, which fit into the power supply cord.
- The power plug and connecting cable must have acquired the local attestation.
- In order to protect the units, please turn off the A/C first, and at least 30 seconds later, cutting off the power.

Haier

Address: No. 1 Haier Road, Hi-tech Zone, Qingdao 266101 P.R.China

Contacts: TEL +86-532-8893-6943; FAX +86-532-8893-1010

Website: www.haier.com



Lea las precauciones en este manual detalladamente antes de utilizar la unidad.



Este aparato está cargado de R32.

Guarde este manual en el lugar donde el usuario puede encontrar fácilmente.

ADVERTENCIA:

- No utilice otros métodos para acelerar el proceso de desescarche o para limpiar, aparte de los recomendados por el fabricante.
- El aparato se debe almacenar en una habitación sin fuentes de ignición en operación continua (por ejemplo: llamas abiertas, un aparato de gas en operación o un calentador eléctrico en operación).
- No perforo ni queme.
- Tenga en cuenta que posiblemente el refrigerante no contenga olor.
- El aparato se debe instalar, operar y almacenar en una habitación con una superficie mayor de 1,2m².
- Si el cable de alimentación está dañado, se debe reemplazar por el fabricante, su agente de servicio o el personal calificado similar con el fin de evitar el peligro.
- Este aparato se puede utilizar por el niño de 8 años o mayor y la persona con reducida capacidad física, sensorial o mental o falta de experiencia y conocimiento si están bajo la supervisión o saben las instrucciones de usar el aparato con una manera segura y saben los peligros involucrados. Los niños no deben jugar con el aparato. La limpieza y el mantenimiento del aparato no se realizarán por los niños sin supervisión.
- El método de cableado debe cumplir el estándar local de cableado.
- El tipo del cable de conexión es H07RN-F.
- Todos los cables deben haber conseguido el certificado de autenticación europea. Durante la instalación, cuando los cables de conexión se rompen, deben asegurar que el cable de tierra es el último de romperse.
- El interruptor del aire acondicionado debe ser el interruptor multipolar; y la distancia entre sus dos contactos no debe ser inferior a 3 mm. Tales métodos para desconexión deben ser incorporados en el cableado.
- Asegúrese de que la instalación está realizada de acuerdo con la regulación local de cableado por personas profesionales.
- Asegúrese de que la conexión a tierra es correcta y fiable.
- Deben instalar un interruptor de circuito y un interruptor de fuga a tierra.
- No utilice el refrigerante que no sea el indicado en la unidad exterior (R32) al instalar, mover o reparar. El uso de otros refrigerantes puede causar problemas o daños a la unidad y lesiones personales.
- El tipo del cable de conexión es H07RN-F.

Contenido

PARTES Y FUNCIONES	1
FUNCIONAMIENTO	2
INSTALACIÓN DE LA UNIDAD INTERIOR	5
MANTENIMIENTO	8
PRECAUCIONES	9
RESOLUCIÓN DE PROBLEMAS	10

Componentes y funciones

Unidad interior

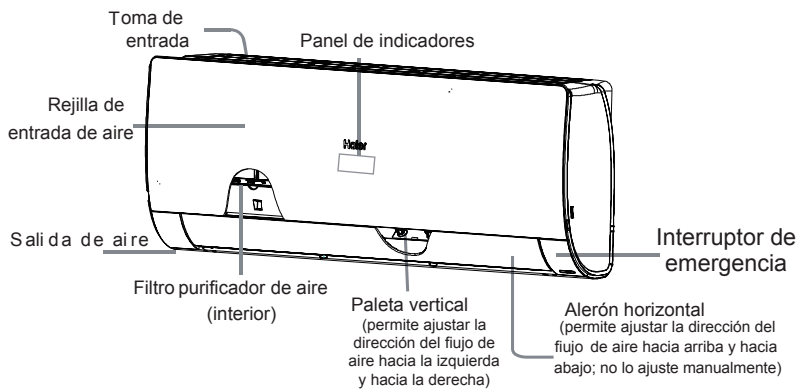

Panel de indicadores

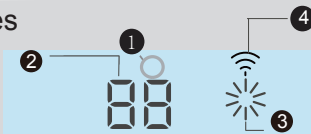

- 1 Orificio del receptor de señal
- 2 Pantalla de temperatura ambiente
Al recibir una señal de mando a distancia, muestra la temperatura definida. El resto del tiempo se muestra la temperatura de la sala. Esta temperatura es sólo una referencia.
- 3 Indicador de temperatura ambiente
- 4 WIFI (Cuando recibe la señal del mando a distancia, muestra la temperatura con figurada.)

La rejilla de entrada de aire actual podría ser distinta a la que aparece en el manual, según el producto adquirido.

Unidad exterior

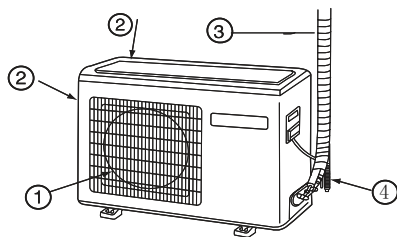

- 1 SALIDA DE AIRE ELÉCTRICO
- 2 ENTRADA DE AIRE
- 3 TUBOS DE CONEXIÓN Y CABLEADO
- 4 MANGUITO DE DRENAJE

Recuerde que la ilustración anterior podría no reflejar fielmente el producto adquirido y debe utilizarse únicamente como referencia.

Mando a distancia

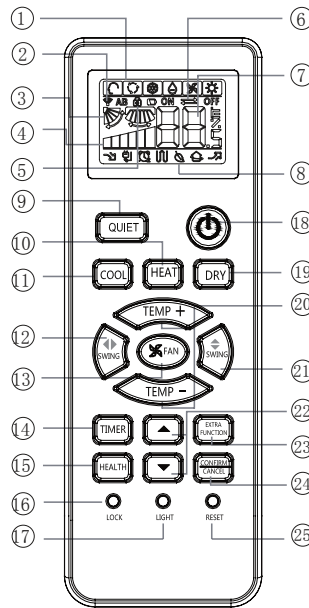

8. Indicador de funciones adicionales

Modo de Funcionamiento	SILENCIO	SECO	Ayuda con calor eléctrico	SALUDABLE	INTENSO
Mando a distancia	[Icono]	[Icono]	[Icono]	[Icono]	[Icono]

9. Botón SILENCIO
10. Botón CALOR
11. Botón FRÍO
12. Botón OSCILACION IZQUIERDA/DERECHA
13. Botón VENTILADOR
14. Botón TEMPORIZADOR
15. Botón SALUDABLE
16. Botón BLOQUEAR
Se utiliza para bloquear los botones y la pantalla LCD.
17. Botón LUZ
Controla la activación y desactivación de la iluminación del panel de indicadores LED de la unidad interior.
18. Botón ENCENDIDO /APAGADO
19. Botón SECO
20. Botón TEMPERATURA
21. Botón SWING UP / DOWN
22. Botón HORA
23. Botón FUNCIÓN ADICIONAL

- Función: Dormir ---
Posición de flujo de aire saludable 1 ---
Posición de flujo de aire saludable 2 ---
posición estándar ---
Calefacción eléctrica Potencia ---
Dirección del aire --- Jardín A-B ---
AUTO --- Calentamiento a 10 ° C.
24. Botón CANCELAR/CONFIRMAR
Función: establecer y cancelar el temporizador y otras funciones adicionales.
 25. Botón RESTABLECER
Si el mando a distancia presenta alguna anomalía, introduzca un objeto puntiagudo a través del orificio para pulsar este botón y restablecer el mando a distancia.

1. Indicador de modo

Modo de Funcionamiento	AUTOMÁTICO	REFRIGERACIÓN	SECO	CALEFACCIÓN	VENTILADOR
Mando a distancia	[Icono]	[Icono]	[Icono]	[Icono]	[Icono]

2. Indicador de envío de señal
3. Indicador de OSCILACIÓN
4. Indicador de VELOCIDAD DE VENTILADOR



5. Indicador de BLOQUEO
6. Indicador TEMPORIZADOR DE APAGADO TEMPORIZADOR DE ENCENDIDO
7. Indicador de TEMPERATURA

La función Saludable no está disponible para algunas unidades.

Instalación de las pilas

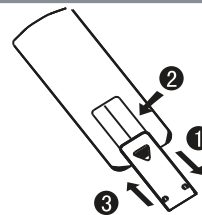

- 1 Extraiga la tapa de las pilas;
- 2 En la figura se muestra el modo de carga de las pilas. 2 pilas R-03, botón reinicio (botella);
- 3 Asegúrese de respetar los signos "+" y "-";

- 4 Instale las pilas y vuelva a colocar de nuevo la tapa.

Nota:

- La distancia entre el cabezal de transmisión de la señal y el orificio del receptor debe ser de unos 7 m sin obstáculos.
- Si se instalan lámparas fluorescentes o se utilizan teléfonos inalámbricos en la sala, el receptor podría resultar perturbado al recibir las señales, por lo que la distancia hasta la unidad interior deberá ser menor.
- Si se activan todos los indicadores de la pantalla o no es posible visualizarlos correctamente durante el uso, es señal de que las pilas se han agotado. Por favor, cambie las pilas.
- Si el mando a distancia no funciona normalmente durante su uso, extraiga las pilas y vuelva a instalarlas pasados unos minutos.

Sugerencia:

Extraiga las pilas si no tiene intención de utilizar la unidad durante un periodo largo de tiempo. Si observa alguna pantalla extraña después de extraer las pilas deberá pulsar el botón Restablecer.

Funcionamiento

Funcionamiento básico

Mando a distancia



- Arranque de la unidad**
Pulse el botón de ENCENDIDO / APAGADO en el mando a distancia para arrancar la unidad.
- Selección del modo de funcionamiento**
Botón FRÍO: modo de refrigeración
Botón CALOR: modo de calefacción
Botón SECO: modo de deshumidificación
- Selección de la configuración de temperatura**
Pulse el botón TEMP+ / TEMP-.
TEMP+ Cada vez que pulse este botón, la configuración de temperatura aumentará en 1 °C. Si mantiene el botón pulsado, la temperatura aumentará rápidamente.
TEMP- Cada vez que pulse este botón, la configuración de temperatura bajará 1 °C. Si mantiene el botón pulsado, la temperatura bajará rápidamente.
Seleccione la temperatura que desee.
- Selección de la velocidad del ventilador**
Pulse el botón VENTILADOR. Cada vez que pulse el botón, la velocidad del ventilador cambiará de acuerdo con el ciclo ilustrado a continuación:
Mando a distancia:



El aparato de aire acondicionado funciona según la velocidad de ventilador indicada.
Si el VENTILADOR se configura en el modo AUTOMÁTICO, el aparato de aire acondicionado ajustará automáticamente la velocidad del mismo según la temperatura de la habitación.

Modo de funcionamiento	mando a distancia	Nota
AUTOMÁTICO		En el modo de funcionamiento automático, el acondicionador de aire seleccionará de forma automática la operación Frío o Calor en función de la temperatura de la habitación. Si el VENTILADOR se configura en el modo AUTOMÁTICO, el aparato de aire acondicionado ajustará automáticamente la velocidad del mismo según la temperatura de la habitación.
REFRIGERACIÓN		Establece el funcionamiento en FRÍO para las unidades que solo dispongan de funciones de refrigeración no poseen pantallas ni funciones relacionadas con la calefacción.
SECO		En el modo SECO, cuando la temperatura de la sala es inferior a la temperatura configurada +2°C, el equipo funcionará de forma intermitente a BAJA velocidad, independientemente de la configuración del ventilador.
CALEFACCIÓN		En el modo CALOR, el equipo distribuirá aire caliente después de un corto periodo de tiempo durante el que se activará la función de prevención de distribución de aire frío. Si el VENTILADOR se configura en el modo AUTOMÁTICO, el aparato de aire acondicionado ajustará automáticamente la velocidad del mismo según la temperatura de la habitación. Cuando se pase de una sola unidad en funcionamiento a dos o más unidades, la unidad que se encuentre APAGADA no expulsará aire durante los primeros 7 minutos y la temperatura mostrada podría ser diferente a la temperatura real.
VENTILADOR		En el modo VENTILADOR, la unidad no funcionará en los modos de REFRIGERACIÓN o CALEFACCIÓN, sino únicamente en el modo VENTILADOR. El modo AUTOMÁTICO no está disponible en el modo VENTILADOR. El ajuste de temperatura quedará deshabilitado. En el modo VENTILADOR, la función Sueño no estará disponible.

Funcionamiento en modo de emergencia en modo de prueba

Funcionamiento de emergencia:

- Utilice esta operación únicamente cuando el mando a distancia esté defectuoso o se haya perdido. Si la función de emergencia está en funcionamiento, el acondicionador de aire podrá funcionar automáticamente durante un tiempo.
- Si presiona el botón de uso de emergencia escuchará el sonido "Pi" una vez, lo cual indica que el modo de uso se ha activado.
- Cuando se enciende el interruptor de alimentación por primera vez y comienza el funcionamiento de emergencia, la unidad funcionará automáticamente en los siguientes modos:

Temperatura de la habitación	Temperatura seleccionada	Modo de temporizador	Velocidad del ventilador	Modo de funcionamiento
Por encima de 23 °C	26 °C	No	AUTOMÁTICO	REFRIGERACIÓN
Por debajo de 23 °C	23 °C	No	AUTOMÁTICO	CALEFACCIÓN

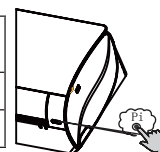

- Es imposible cambiar la configuración de temperatura y velocidad del ventilador, como tampoco es posible utilizar el modo de temporizador o seco.

Funcionamiento de prueba:

El interruptor de funcionamiento de prueba es similar al interruptor de emergencia.

- Utilice este interruptor en el uso de prueba si la temperatura de la sala es inferior a 16 °C. No lo utilice durante el uso normal.
- Continúe pulsando el interruptor del uso de prueba durante más de 5 segundos. Separe el dedo del interruptor cuando el equipo emita dos veces el sonido "Pi": el modo de refrigeración se iniciará con el flujo de aire a velocidad "Alta".
- Bajo este modo de funcionamiento el motor del ventilador de la unidad interior funcionará a alta velocidad.

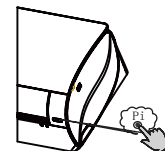

Ajuste de dirección del flujo de aire

- Tapa vertical**
Mando a distancia
FRÍO/SECO/AUTO (Estado inicial):
CALOR (Estado inicial):
Pos.1
Pos.2
Pos.3
Pos.4 (Oscilación automática)
Pos.5
(no)
- Pulse el botón . Cambiará a: Pos. 4
Pulse el botón de nuevo, la tapa vertical se detendrá en la posición actual y la función de oscilación quedará cancelada
- Pulse el botón . Cambiará a: Pos.2 / Pos.3.
- La izquierda y la derecha la dirección del flujo de aire
Cada vez de pulsar el botón el mando a distancia muestra el siguiente:

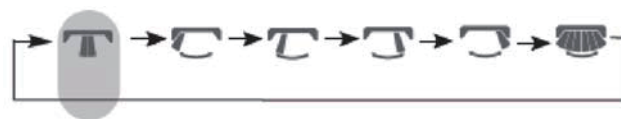





Estado inicial

- Cuando la humedad es alta, posiblemente se condense el agua en la salida de aire si todas las persianas verticales son ajustadas hacia la izquierda o hacia la derecha.
- Se recomienda no mantener la aleta horizontal en la posición hacia abajo durante mucho tiempo en el modo COOL o DRY, de lo contrario, se podría condensar el agua.
- Cuando el flujo de aire frío está hacia abajo en el modo COOL, ajustar el flujo de aire horizontalmente será mucho más útil para un

Funcionamiento

■ Funcionamiento en modo Sueño

Pulse el botón  para acceder a opciones adicionales. Cuando la secuencia muestre ,  parpadeará. Y, a continuación, pulse  para entrar en la función Sueño.



Modo de funcionamiento

1. En el modo REFRIGERACIÓN, SECO

1 hora después de que se haya iniciado el modo SUEÑO, la temperatura aumentará 1 °C sobre la configuración de temperatura. Transcurrida otra hora, la temperatura aumentará 1 °C más. La unidad se mantendrá en funcionamiento entonces durante 6 horas más y, a continuación, se detendrá. La temperatura será entonces superior a la configuración de temperatura, por lo que la temperatura de la habitación ya no será tan reducida y le permitirá dormir con tranquilidad.

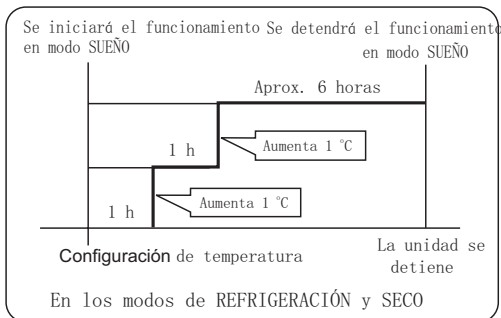

2. En el modo CALEFACCIÓN

1 hora después de que se haya iniciado el modo SUEÑO, la temperatura descenderá 2 °C por debajo de la configuración de temperatura. Transcurrida otra hora, la temperatura descenderá 2 °C más. Después de otras 3 horas, la temperatura aumentará 1 °C. La unidad se mantendrá en funcionamiento entonces durante 3 horas más y, a continuación, se detendrá. La temperatura será entonces inferior a la configuración de temperatura, por lo que la temperatura de la habitación ya no será tan elevada y le permitirá dormir con tranquilidad.

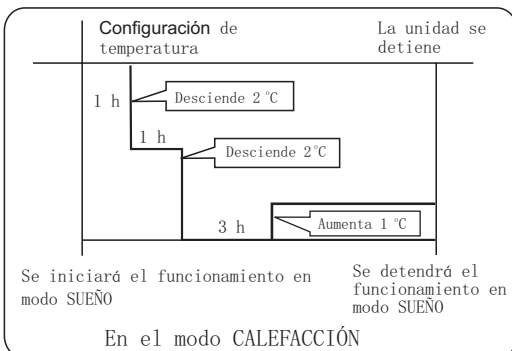

3. En el modo AUTO

La unidad funcionará en el modo de sueño correspondiente, adaptado al modo de funcionamiento seleccionado automáticamente.

4. En el modo FAN

No dispone de función SUEÑO.

5. Configurar los cambios en la velocidad del viento durante el sueño

Si la velocidad del viento es alta o media antes de activar la función SUEÑO, active esta función para que la velocidad del viento se reduzca una vez activada la función SUEÑO.

Si la velocidad del viento es baja, no se llevará a cabo ningún cambio.



Nota

Si se configura la función TEMPORIZADOR, la función SUEÑO no se podrá activar. Si el usuario restablece la función TEMPORIZADOR después de activar la función SUEÑO, ésta se cancelará; la máquina activará entonces el temporizador de encendido.

■ Funcionamiento en modo INTENSO/ SILENCIOSO

(1) Funcionamiento en modo INTENSO

Utilice esta función si necesita calentar o refrigerar rápidamente una habitación.

Pulse el botón  para acceder a opciones adicionales. Cuando la secuencia muestre ,  parpadeará.

Presione  para entrar en la función del modo Intenso. Cuando cancele la función, vuelva a entrar en las opciones adicionales para cancelar la función del modo Intenso.

(2) Funcionamiento en modo SILENCIOSO

Utilice esta función si desea que la unidad funcione de forma silenciosa y le permita leer o descansar.

Pulse el botón SILENCIO. El mando a distancia mostrará  y podrá entrar en la función de silencio. Pulse de nuevo el botón SILENCIO para cancelar la función de silencio.

Nota:

Si se selecciona el modo rápido CALOR o FRÍO en el modo de funcionamiento INTENSO, la habitación no presentará una distribución homogénea de la temperatura.

Si el modo de funcionamiento SILENCIO se mantiene activo durante un periodo prolongado de tiempo, no se alcanzarán niveles eficaces de calefacción o refrigeración.

Funcionamiento

Uso del temporizador de encendido/apagado

1. Una vez que la unidad se encuentre en marcha, seleccione el modo de funcionamiento que desee.

2. Pulse el botón TEMPORIZADOR para cambiar al modo de TEMPORIZADOR. Cada vez que pulse este botón, la pantalla cambiará de acuerdo con el ciclo ilustrado a continuación:

Mando a distancia:



Seleccione a continuación el modo de TEMPORIZADOR que desee (TEMPORIZADOR DE ENCENDIDO, TEMPORIZADOR DE APAGADO o TEMPORIZADOR DE ENCENDIDO-APAGADO). "comenzará a parpadear el indicador "ON" u "OFF".

3. Pulse ▼ / ▲ para configurar la hora.

▲ Pulse el botón para cada hora. Para las primeras 12 horas, se aumentará 0,5 horas cada vez. Después de las primeras 12 horas, se aumentará 1 hora cada vez.

▼ Pulse el botón para cada hora. Para las primeras 12 horas, se reducirá 0,5 horas cada vez. Después de las primeras 12 horas, se reducirá 1 hora cada vez.

Puede ajustar cualquier hora comprendida dentro de un intervalo de 24 horas.

4. Confirmar la configuración del temporizador

Después de ajustar el tiempo, presione el botón **CONFIRM** y confirme el tiempo. El botón ENCENDIDO o APAGADO no volverá a parpadear.

5. Cancelar la configuración del temporizador

Presione el botón del temporizador las veces que sea necesario hasta que desaparezca el indicador del tiempo.

Sugerencias:

Después de sustituir las pilas o si se produce un fallo en el suministro eléctrico, la configuración de hora se restablecerá.

Según la secuencia de configuración de hora aplicada a las funciones TEMPORIZADOR DE ENCENDIDO y TEMPORIZADOR DE APAGADO, podrá realizar operaciones de Inicio-Parada o Parada-Inicio.

Funcionamiento en el modo de flujo de aire saludable

1. Pulse **ON** para comenzar

Establezca las condiciones de funcionamiento confortables.

2. Configuración de la función de flujo de aire saludable

Pulse el botón **EXTRA FUNCTION** para entrar en las opciones adicionales. Pulse este botón continuamente. Las lamas cambiarán cíclicamente entre las tres ubicaciones siguientes. Elija la ubicación de oscilación que necesite y, a continuación, presione el botón **CONFIRM** para confirmar.



3. Cancelación de la función de flujo de aire saludable. Pulse el botón **EXTRA FUNCTION** para entrar en las opciones adicionales. Pulse este botón continuamente. Las lamas cambiarán cíclicamente entre las tres ubicaciones siguientes. Pulse el botón **CONFIRM** para cancelar la operación.

Aviso: No dirija el alerón con la mano. Si no sigue esta indicación, la rejilla no funcionará correctamente. Si la rejilla no funciona correctamente, detengan el funcionamiento durante un minuto y, a continuación, vuelva a intentarlo realizando el ajuste con el mando a distancia.

Nota:

1. Después de establecer la función de flujo del aire saludable, la posición de la rejilla se fijará.

2. En el modo de calefacción, es mejor seleccionar el modo **FLUJO DE AIRE SALUDABLE**.

3. En el modo de refrigeración, es mejor seleccionar el modo **FLUJO DE AIRE SALUDABLE**.

4. En el modo de enfriamiento y seco, si utiliza el aparato de aire acondicionado durante un prolongado período de tiempo en un entorno con alta humedad, se puede producir condensación de agua en la rejilla exterior.

CONFORMIDAD DE LOS MODELOS SEGÚN LAS NORMATIVAS EUROPEAS

Clima: T1 Tensión: 230V

CE

Todos los productos satisfacen los requisitos de las siguientes normas europeas:

- Directiva de baja tensión, 2014/35/EU

- Compatibilidad electromagnética 2014/30/EU

ROHS

Los productos satisfacen los requisitos de la directiva 2011/65/EU establecida por el Parlamento Europeo y el Consejo sobre restricciones a la utilización de determinadas sustancias peligrosas en aparatos eléctricos y electrónicos (Directiva RoHS UE).

WEEE

De acuerdo con la directiva 2012/19/EU del Parlamento Europeo, se informa al consumidor acerca de los requisitos de eliminación de productos eléctricos y electrónicos.

REQUISITOS DE ELIMINACIÓN:



Su aparato de aire acondicionado ha sido marcado con este símbolo, el cual significa que los productos de tipo eléctrico y electrónico no deben mezclarse con residuos domésticos sin clasificar. No intente desmontar el sistema personalmente: tanto el desmontaje del sistema

de aire acondicionado como la manipulación del refrigerante, el aceite y cualquier otro componente deben ser llevados a cabo por un instalador capacitado, de acuerdo con la legislación local y nacional al efecto. Los aparatos de aire acondicionado deben ser manipulados en instalaciones de manipulación especializadas y aptas para su reutilización, reciclado y recuperación. Al garantizar la correcta eliminación de este producto, usted contribuirá a evitar las posibles consecuencias negativas que podría provocar sobre el medioambiente y la salud humana. Póngase en contacto con el instalador o la autoridad local pertinente si desea obtener más información. Las pilas deben ser extraídas del mando a distancia y eliminadas de forma independiente, de acuerdo con la legislación local y nacional al efecto.

INFORMACIÓN IMPORTANTE ACERCA DEL REFRIGERANTE UTILIZADO

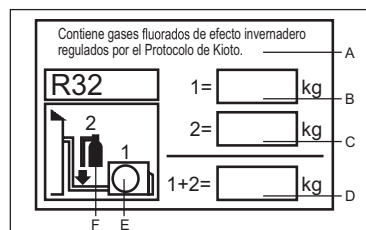

Este producto contiene gases fluorados de efecto invernadero regulados por el Protocolo de Kioto. No los libere libremente a la atmósfera.

Tipo de refrigerante: R32

Valor GWP*: 675

GWP = Potencial de contribución al calentamiento global

Escriba con tinta indeleble:

- 1 la carga de refrigerante que contiene el producto de fábrica
- 2 la cantidad de refrigerante adicional cargada durante la instalación y
- 1+2 la carga total de refrigerante

en la etiqueta de carga de refrigerante suministrada con el producto. Una vez escritos los datos correspondientes, la etiqueta deberá adherirse cerca de la conexión de carga del producto (por ejemplo, sobre la parte interna de la cubierta de la válvula de retención).

A Contiene gases fluorados de efecto invernadero regulados por el Protocolo de Kioto.

B Carga de refrigerante que contiene el producto de fábrica: consulte la placa de características de la unidad.

C Cantidad de refrigerante adicional cargada durante la instalación.

D Carga total de refrigerante.

E Unidad exterior.

F Botella de refrigerante y colector de carga.

Instalación de la unidad interior

Herramientas necesarias para realizar la instalación

- Destornillador
- Alicates
- Sierra para metales
- Broca de tubo
- Llave (17, 19 y 26 mm)
- Detector de fugas de gas agua jabonosa
- Llave dinamométrica (17 mm, 22 mm, 26 mm)
- Cortatubos
- Herramienta de conicidad
- Cuchilla
- Metro
- Avellanador

Fuente de alimentación

- Antes de insertar el enchufe de alimentación en la toma, compruebe que el voltaje no falla.
- La fuente de alimentación es la que figura en la placa de datos nominales.
- Instale el aparato en un circuito dedicado de alimentación.
- Debe existir una toma al alcance del cable de alimentación. No trate de prolongar el cable cortándolo.

Selección del lugar de instalación

- Coloque la unidad sobre una superficie que pueda soportarla correctamente y no provoque vibraciones.
- Asegúrese de que el lugar no se ve afectado por calor o vapor generado en las cercanías y donde la unidad pueda funcionar sin perturbaciones.
- Asegúrese de que el lugar permita un drenaje sencillo y en el que puedan conectarse los tubos a la unidad exterior.
- Asegúrese de que el aire frío pueda distribuirse uniformemente por la sala.
- Coloque la unidad interior cerca de una toma de suministro eléctrico con espacio suficiente alrededor.
- Coloque la unidad interior de modo que se encuentre a más de 1 metro de televisiones, radios, aparatos inalámbricos y lámparas fluorescentes.
- En el caso de fijar el mando a distancia a una pared, colóquelo donde la unidad interior pueda recibir su señal mientras estén encendidas las lámparas fluorescentes de la sala.

Diagrama de instalación de unidades interiores

Los modelos cumplen la norma R32 sobre refrigerantes libres de HFC

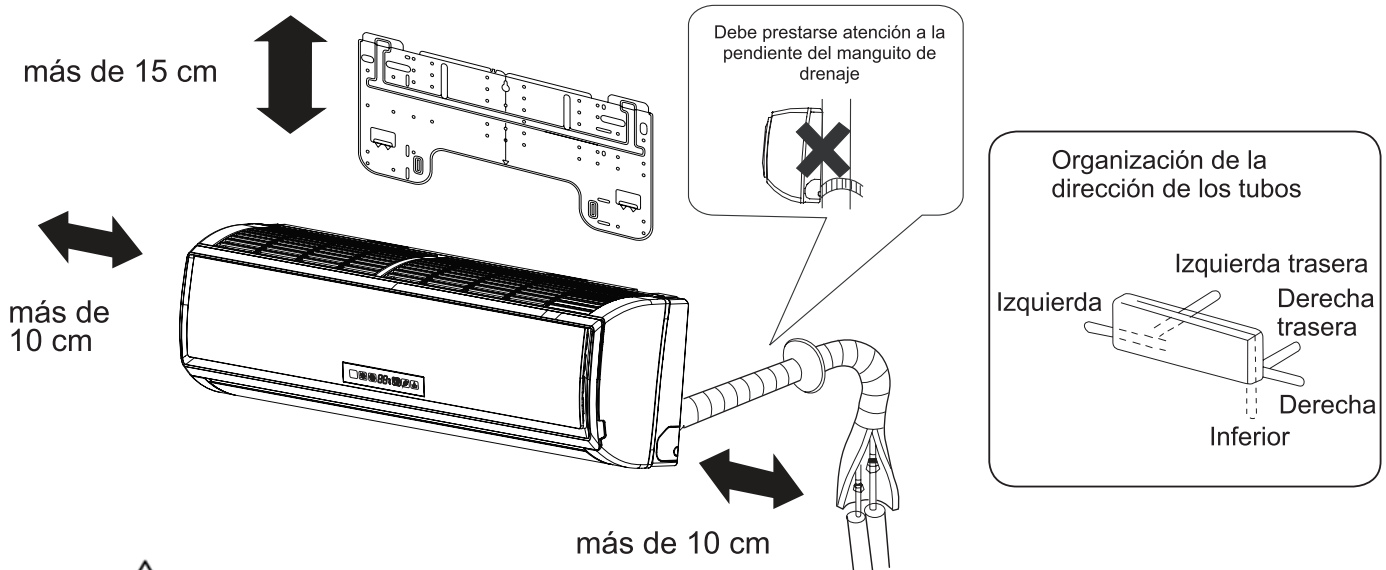

Si se usa el tubo de drenaje del lado izquierdo, asegúrese de que el orificio se comunique.

La distancia entre la unidad interior y el suelo debe ser superior a 2 m.

Recuerde que la ilustración anterior podría no reflejar fielmente el producto adquirido y debe utilizarse únicamente como referencia.

Instalación de la unidad interior

1 Instalar la placa de montaje y ubicar el orificio en la pared

Al fijar por primera vez la placa de montaje

1. Nivele correctamente la placa a fijar contra la pared basándose en pilares o dinteles cercanos y fije temporalmente la placa con un clavo de acero.
2. Asegúrese de nuevo de que la placa se encuentre bien nivelada colgando una plomada desde el punto superior central de la placa. Una vez comprobado, fije la placa con el clavo de acero de fijación.
3. Busque la ubicación del orificio de pared A/C utilizando un metro.

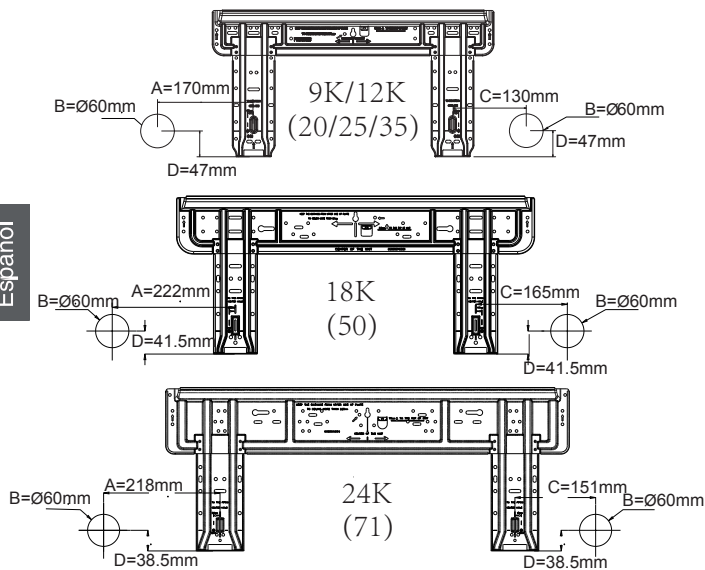

Español

Al montar la placa de montaje fijándola a una barra lateral y un dintel

- Fije una barra de montaje (se vende por separado) a la barra lateral y el dintel, y asegure la placa a la barra de montaje fijada.
- Consulte la sección anterior "Al fijar por primera vez la placa de montaje" para más información acerca del orificio de la pared.

2 Practicar un orificio en la pared e instalar la cubierta del orificio de entubación

- Practique un orificio de 60 mm de diámetro con pendiente ligeramente descendiente hacia el exterior de la pared.
- Instale la cubierta del orificio de entubación y séllela con masilla después de la instalación.

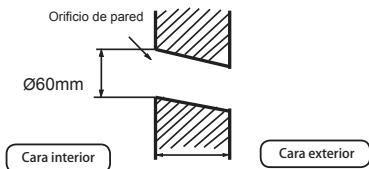

(Sección del orificio de pared) (G) Tubo del orificio de entubación

3 Instalación de la unidad interior

Extracción de los tubos

[Entubación trasera]

- Extraiga los tubos y el manguito de drenaje y fíjelos con cinta adhesiva

[Izquierda · Entubación trasera izquierda]

- En caso de realizar la entubación por el lado izquierdo, corte con una cuchilla la cubierta de la entubación izquierda.
- En caso de realizar la entubación a través de la parte trasera izquierda, doble los tubos de acuerdo con la dirección de entubación que figura en la marca del orificio de entubación trasera izquierda, ubicada sobre los materiales aislantes.

1. Pase la manguera aislante a través del hueco de los materiales de aislamiento de calor de la unidad interior.
2. Inserte los cables eléctricos de interior / exterior a través de la parte trasera de la unidad interior y tire de ellos desde la parte delantera. A continuación, conéctelos.
3. Cubra la cara de sellado con aceite refrigerante y conecte los tubos. Cubra la conexión con material aislante de calor y asegúrese de fijarla con cinta adhesiva.

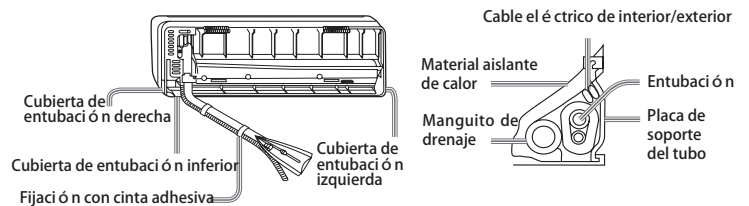

- Los cables eléctricos de interior/exterior deben conectarse a la entubación del refrigerante utilizando cinta protectora.

[Entubación en otra dirección]

- Corte con una cuchilla la cubierta de entubación de acuerdo con la dirección de entubación y doble los tubos de acuerdo con la posición del orificio en la pared. Tenga cuidado de no romper los tubos al doblarlos.
- Conecte previamente el cable eléctrico de interior / exterior y tire de la conexión al aislante de calor del componente de conexión.

Fijación de la unidad interior

- Cuelgue con seguridad la unidad de las muescas superiores de la placa de montaje. Mueva el bastidor hacia los lados para verificar que la fijación se haya realizado de la forma correcta.
- Para fijar el bastidor a la placa de montaje, sostenga el aislante del bastidor por debajo y colóquelo en posición perpendicular.

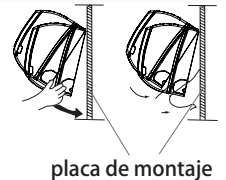

Descarga de la unidad interior

- Al descargar la unidad interior, utilice la mano para levantar el bastidor y separarlo del gancho. Levante entonces la parte inferior del bastidor llevándolo hacia fuera ligeramente hasta que la unidad se separe de la placa de montaje.

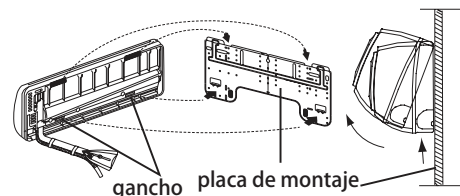

4 Conexión de los cables eléctricos de interior/exterior

Extraer la cubierta del cableado

- Extraiga la cubierta de los terminales situada en la esquina inferior derecha de la unidad interior. Extraiga entonces la cubierta del cableado desenroscando los tornillos.

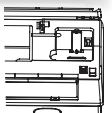

Al conectar el cable después de instalar la unidad de interior

1. Inserte desde fuera el cable en la sala a través del lado izquierdo del orificio de la pared en el que ya se encuentra el tubo.
2. Tire del cable desde el lado delantero y conecte el cable creando un bucle.

Al conectar el cable antes de instalar la unidad de interior

- Inserte el cable desde la parte trasera de la unidad y tire desde la parte delantera.
- Afloje los tornillos e inserte los extremos del cable en el bloque de terminales. Apriete entonces los tornillos.
- Tire ligeramente del cable para asegurarse de que los cables han quedado correctamente insertados y apretados.
- Después de conectar el cable, no olvide fijar el cable conectado con la cubierta de cable.

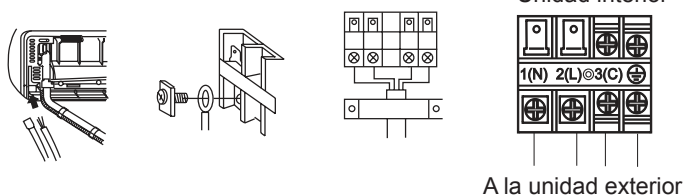

Nota:

Al conectar el cable, confirme el número de terminales de las unidades interior y exterior detenidamente. Si el cableado no se ha realizado correctamente no se podrá utilizar el aparato correctamente, provocándose un defecto.

Cableado de conexión	4G 1.0 mm ²
----------------------	------------------------

1. Si el cable de alimentación está dañado deberá ser reemplazado por el fabricante, agente de servicio o profesional cualificado. El tipo de cable de conexión es H07RN-F.
2. Si el fusible de la placa PC está roto, cámbielo por otro de tipo T.3.15A/250 VCA (interior)
3. El método de cableado debe satisfacer los requisitos de las normas locales de cableado.
4. Después de la instalación, el enchufe de alimentación debe encontrarse ubicado en un lugar fácilmente accesible.
5. Debe instalarse un interruptor en el cableado fijo. El interruptor deberá ser de tipo omnipolar y la distancia entre los dos contactos no deberá ser inferior a 3mm.

5 Instalación de la fuente de alimentación

- La fuente de alimentación debe utilizarse exclusivamente con el aparato de aire acondicionado.
- En caso de instalar el aire acondicionado en un lugar húmedo, instale un interruptor de fugas de masa.
- Para realizar la instalación en otro lugar, utilice un interruptor de circuito situado lo más lejos posible.

6 Trabajos de corte y conicidad de los tubos

- El corte del tubo se realiza con un cortador de tubos. Deberán eliminarse las rebabas.
- Después de insertar la tuerca cónica deberá procederse a realizar los trabajos de conicidad.

	Herramienta de conicidad	Herramienta de conicidad convencional	
	De tipo acoplamiento	De tipo acoplamiento (tipo rígido)	De tipo palometa (tipo imperial)
A	0~0,5 mm	1,0~1,5 mm	1,5~2,0 mm

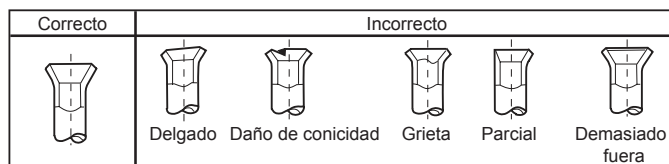
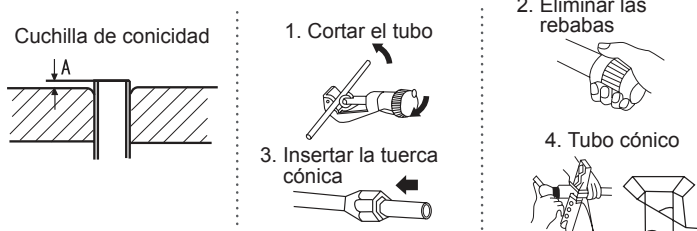

7 Durante el drenaje

- Instale el manguito de drenaje formando una pendiente descendiente.
- No practique el drenaje como se muestra a continuación.

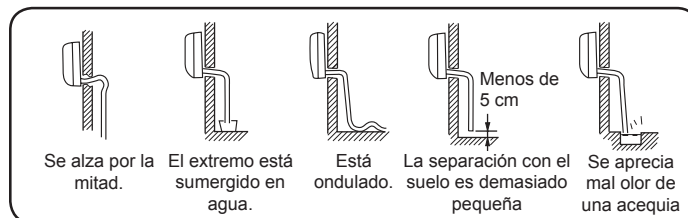

- Deposite agua en la bandeja de drenaje de la unidad interior y confirme que el drenaje se realiza correctamente hacia fuera.
- En caso de que el manguito de drenaje se encuentre en una sala, asegúrese de aplicar aislante de calor.

8 Durante el drenaje

Indicación de código	Descripción del problema	Analizar y diagnosticar
E1	Fallo del sensor de temperatura ambiente	Conexión defectuosa del conector; Termistor defectuoso; PCB defectuosa;
E2	Error del sensor de intercambio de calor	Conexión defectuosa del conector; Termistor defectuoso; PCB defectuosa;
E4	Error de EEPROM interna	Datos de EEPROM defectuosos; Memoria EEPROM defectuosa; PCB defectuosa;
E7	Error de comunicación entre las unidades interior y exterior	Error de transmisión de señal entre las unidades interior y exterior debido a un error de cableado; PCB defectuosa;
E14	Avería del motor del ventilador interior	Funcionamiento interrumpido debido a la ruptura de un cable dentro del motor del ventilador; Funcionamiento interrumpido debido a la ruptura de los hilos de plomo del motor del ventilador; Error de detección debido a una placa PCB defectuosa de la unidad interior;

9 Prueba de instalación y ejecución de la prueba

- Explique al cliente cómo utilizar el aparato utilizando el manual de instrucciones.

Compruebe los siguientes puntos de prueba

Escriba una marca ✓ en las casillas

- ¿Existe una fuga de gas en la conexión del tubo?
- ¿Aislamiento de calor de la conexión del tubo?
- ¿Están los cables de conexión interiores y exteriores firmemente insertados en el bloque de terminales?
- ¿Están los cables de conexión interior y exterior fijados firmemente?
- ¿Se ha realizado el drenaje correctamente?
- ¿Está la línea de tierra conectada con seguridad?
- ¿Está la unidad interior fijada con seguridad?
- ¿Cumple la normativa la fuente de voltaje?
- ¿Se aprecian ruidos?
- ¿Está la lámpara iluminada normalmente?
- ¿Se realizan normalmente las operaciones de calentamiento (con la bomba de calor) y refrigeración?
- ¿Funciona correctamente el regulador de temperatura de la sala?

Mantenimiento

Para utilizar el aparato de aire acondicionado de forma inteligente

Configure una temperatura adecuada para la habitación.

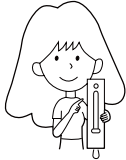

Temperatura adecuada

No bloquee las tomas de entrada o salida de aire.

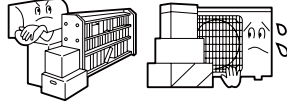

No bloquee las tomas de entrada o salida de aire.

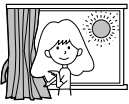

Durante la refrigeración, evite la entrada de luz solar directa utilizando cortinas o mamparas

Utilice el temporizador de forma eficiente

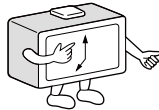

Si no tiene intención de usar la unidad durante un periodo prolongado de tiempo, apague el interruptor principal de la fuente de alimentación.

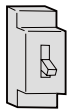

APAGAR

Utilice las lamas de forma eficiente



mando a distancia



No use agua; limpie el mando a distancia con un paño seco. No use limpiacristales ni paños impregnados en productos químicos.

Equipo interior



Limpie el aparato de aire acondicionado utilizando un paño suave y seco. Si aprecia manchas graves, utilice un detergente neutro diluido con agua. Escurra el agua del paño antes de la limpieza. Limpie entonces completamente el detergente.

No utilice ninguno de los siguientes productos para limpiar la unidad



Gasolina, benceno, disolvente o productos de limpieza; podrían dañar el revestimiento de la unidad. Agua caliente a más de 40 °C (104 °F); podría provocar efectos de decoloración o deformación.

Limpieza del filtro de aire

1 Abra la rejilla de la toma de entrada tirando de ella hacia arriba.

2 Extraiga el filtro.

Presione ligeramente hacia arriba la pestaña central del filtro hasta liberarla del tope y extraiga el filtro hacia abajo.

3 Limpie el filtro.

Utilice un aspirador para eliminar el polvo o lave el filtro con agua. Después del lavado, permita que el filtro se seque completamente a la sombra.

4 Instale el filtro.

Instale el filtro correctamente, de modo que la marca "FRONTAL" quede orientada hacia delante. Asegúrese de que el filtro encaje completamente tras el tope. La instalación incorrecta de los filtros izquierdo y derecho podría provocar defectos.

5 Cierre la rejilla de la toma de entrada.

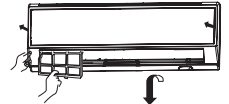

Una vez cada dos semanas

Sustitución del filtro purificador de aire

1. Abra la rejilla de la toma de entrada

Sujete la rejilla de la toma de entrada utilizando un pequeño dispositivo denominado soporte de rejilla, ubicado en el extremo derecho de la unidad interior.



2. Extraiga el filtro de aire estándar

Deslice el mando ligeramente hacia arriba para liberar el filtro y, a continuación, tire de él.

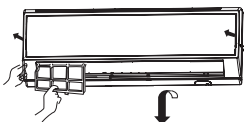

Extraiga el filtro purificador de aire antiguo



3. Instale el filtro purificador de aire

Coloque los accesorios del filtro purificador de aire en los soportes izquierdo y derecho del filtro.

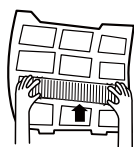

4. Instale el filtro de aire estándar (Instalación necesaria)

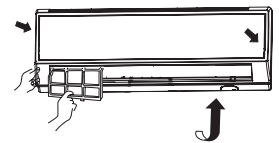

ATENCIÓN:

La superficie de color blanco del filtro purificador de aire fotocatalizador debe quedar orientada hacia fuera, mientras que la superficie de color negro debe quedar orientada hacia la unidad. Por su parte, la superficie de color verde del filtro purificador de aire antibacterias debe quedar orientada hacia fuera, mientras que la superficie de color blanco debe quedar orientada hacia la unidad.

5. Cierre la rejilla de la toma de entrada

Cierre la rejilla firmemente.

NOTA:

- El filtro purificador de aire fotocatalizador se solarizará en un periodo de tiempo fijo. En el caso de una familia normal, suele solarizarse cada 6 meses.
- El filtro purificador de aire antibacterias disfruta de una gran durabilidad y no es necesario sustituirlo. No obstante, durante las temporadas de uso es recomendable eliminar el polvo con frecuencia utilizando un aspirador o agitándolo ligeramente. De lo contrario, su rendimiento puede verse afectado.
- Cuando se encuentre en uso, conserve el filtro purificador de aire antibacterias en un lugar fresco y seco y evite su exposición a la luz solar directa durante periodos prolongados de tiempo. De lo contrario, su capacidad de esterilización se reducirá.

Precauciones

⚠️ ADVERTENCIA

Llame al departamento de ventas / asistencia técnica si desea obtener más información acerca de la Instalación.

No intente instalar este aparato de aire acondicionado personalmente.

Una instalación incorrecta podría provocar descargas eléctricas, incendios o fugas de agua.

⚠️ ADVERTENCIA

Si aprecia alguna anomalía, como una pequeña quemadura, detenga inmediatamente el funcionamiento del aparato y póngase en contacto con su punto de venta.

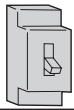

!
CUMPLIMIENTO
ESTRICTO

Utilice una fuente de alimentación exclusiva equipada con un interruptor de circuito.

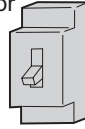

Compruebe que la instalación del drenaje se haya llevado a cabo correctamente.

!
CUMPLIMIENTO
ESTRICTO

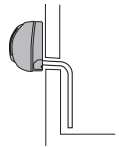

Conecte el cable de la fuente de alimentación completamente a la toma de suministro eléctrico.



!
CUMPLIMIENTO
ESTRICTO

Utilice un nivel de voltaje adecuado.



!
CUMPLIMIENTO
ESTRICTO

1. No prolongue el cable de la fuente de alimentación ni lo conecte por un punto intermedio.
2. No instale el aparato en un lugar en el que sea posible la generación de fugas de gas inflamable alrededor de la unidad.
3. No permita que la unidad resulte expuesta a vapores de agua o de aceite.

⊘
PROHIBIDO

No enrolle el cable de la fuente de alimentación.

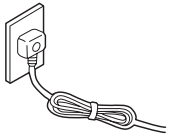

⊘
PROHIBIDO

Extreme la precaución para evitar dañar el cable de la fuente de alimentación.

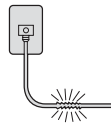

⊘
PROHIBIDO

No inserte objetos a través de la toma de entrada o salida de aire.

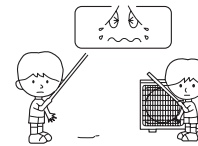

⊘
PROHIBIDO

No inicie ni detenga el funcionamiento del aparato desconectando el cable de la fuente de alimentación.

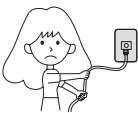

⊘
PROHIBIDO

No dirija el flujo de aire directamente hacia personas, en especial hacia niños o ancianos.



⊘
PROHIBIDO

No intente reparar o reconstruir el aparato personalmente.

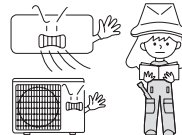

Conecte el cable de conexión a tierra.

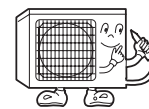

⏚
Conexión a tierra

⚠️ PRECAUCIÓN

No utilice el aparato con fines de conservación de alimentos, obras de arte, equipos de precisión o cultivos, ni tampoco en instalaciones agrarias.

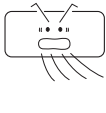

⊘
PROHIBIDO

Aspire aire fresco con frecuencia, especialmente si hay algún aparato de gas en funcionamiento al mismo tiempo.

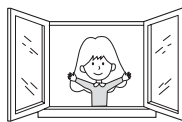

!
CUMPLIMIENTO
ESTRICTO

No accione el interruptor con las manos mojadas.

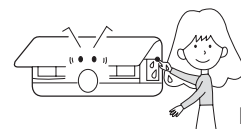

⊘
PROHIBIDO

No instale la unidad cerca de una chimenea u otro aparato de calefacción.

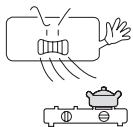

⊘
PROHIBIDO

Compruebe que el soporte de instalación se encuentre en buenas condiciones.

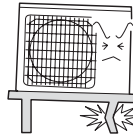

⊘
PROHIBIDO

No deposite agua sobre la unidad para limpiarla.

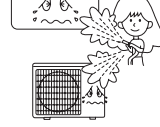

⊘
PROHIBIDO

No coloque animales o plantas en la ruta directa del flujo de aire.

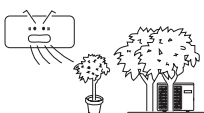

⊘
PROHIBIDO

No coloque ningún objeto sobre la unidad ni se suba a ella.



⊘
PROHIBIDO



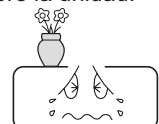

No coloque jarrones o contenedores de agua de otro tipo sobre la unidad.



⊘
PROHIBIDO

Resolución de problemas

Antes de solicitar asistencia técnica, compruebe los siguientes puntos.

	Problema	Causa o puntos a comprobar
Inspección de comportamiento normal	El sistema no se reinicia inmediatamente. 	<ul style="list-style-type: none"> ● Cuando se detiene la unidad, ésta no se reinicia inmediatamente hasta después de transcurridos 3 minutos para proteger el sistema. ● Si la toma eléctrica se extrae y vuelve a insertarse, el circuito de protección se activa durante 3 minutos para proteger el acondicionador de aire.
	La unidad emite ruidos. 	<ul style="list-style-type: none"> ● Es posible que se escuche un susurro o gorgoteo durante el funcionamiento de la unidad o al detenerla. El sonido es aún más intenso después de 2-3 minutos una vez puesta en marcha la unidad. (El ruido viene generado por el refrigerante que fluye por el sistema). ● Es posible que se escuchen crujidos durante el funcionamiento de la unidad. Este sonido se genera como consecuencia de la expansión o contracción de la carcasa que se deriva de los cambios de temperatura. ● Si se escucha un ruido muy fuerte durante el funcionamiento de la unidad, el filtro de aire podría estar demasiado sucio.
	Se aprecian olores.	<ul style="list-style-type: none"> ● Esto se debe a que el aire del entorno, con olor a muebles, pintura o cigarrillos, circula a través del sistema.
	El aparato expulsa vapor o vaho. 	<ul style="list-style-type: none"> ● Durante el funcionamiento en el modo FRÍO o SECO, el equipo podría expulsar vapores. Esto se debe a la refrigeración repentina del aire interior.
	No es posible cambiar la velocidad del ventilador en el modo seco.	<ul style="list-style-type: none"> ● El modo SECO, cuando la temperatura de la habitación desciende por debajo de la configuración de temperatura +2°C, la unidad pasa inmediatamente a la velocidad BAJA independientemente de la configuración de VENTILADOR.
Pruebas múltiples		<ul style="list-style-type: none"> ● ¿Está insertada la toma de alimentación? ● ¿Se ha producido un fallo de alimentación? ● ¿Se ha fundido algún fusible?
	Refrigeración insuficiente 	<ul style="list-style-type: none"> ● ¿Está sucio el filtro de aire? Normalmente debe limpiarse cada 15 días. ● ¿Existen obstáculos en la entrada o salida de aire? ● ¿Se ha configurado a temperatura correctamente? ● ¿Existen puertas o ventanas abiertas? ● ¿Penetra la luz solar directamente a través las ventanas durante el funcionamiento en modo de refrigeración? (Utilice cortinas) ● ¿Existen demasiadas fuentes de calor o demasiadas personas en la habitación durante la refrigeración?

Precauciones

- No obstruya ni cubra la rejilla de ventilación del aire acondicionado. No coloque los dedos ni ningún otro objeto en la entrada/salida y las lamas móviles.
- Este producto no está pensado para ser utilizado por personas (incluidos niños) con discapacidad mental, sensorial o física, o bien por quienes no tienen experiencia o carecen de conocimiento, a menos que otra persona responsable de su seguridad supervise su uso o le indique cómo debe hacerlo. Deberá asegurarse de que los niños no juegan con el aparato.

Especificaciones

El circuito de refrigerante ha sido diseñado a prueba de fugas.

La máquina puede adaptarse a las siguientes situaciones

1. Intervalos válidos de temperatura ambiental:

Refrigeración	Interior	Máximo: D.B/W.B Mínimo: D.B/W.B	35°C/24 °C 21°C/15 °C
	Exterior	Máximo: D.B/W.B Mínimo: D.B	43°C/26 °C -20°C
Calefacción	Interior	Máximo: D.B Mínimo: D.B	27°C 10°C
	Exterior	Máximo: D.B/W.B Mínimo: D.B/W.B	24°C/18 °C -7°C/-8 °C
	Exterior (INVERTER)	Máximo: D.B/W.B Mínimo: D.B	24°C/18 °C -20°C

2. Si el cable de alimentación está dañado deberá ser reemplazado por el fabricante, agente de servicio o persona cualificada similar.
3. Si se funde el fusible de la placa de PC de la unidad interior, cámbielo por otro de tipo T. 3,15 A / 250 V. Si se funde el fusible de la unidad exterior, cámbielo por otro de tipo T. 25 A / 250 V.
4. El método de cableado debe satisfacer los requisitos de las normas locales de cableado.
5. Después de la instalación, el enchufe de alimentación debe encontrarse ubicado en un lugar fácilmente accesible.
6. Las pilas gastadas deben ser eliminadas correctamente.
7. El aparato no ha sido diseñado para su uso por niños o personas enfermas sin supervisión.
8. Los niños pequeños deberán ser supervisados por un adulto para asegurarse de que no juegan con el aparato.
9. Emplee la toma de alimentación adecuada para el cable de alimentación utilizado.
10. El enchufe de alimentación y el cable de conexión deben satisfacer los requisitos de la normativa local.
11. Para proteger los equipos, apague primero el interruptor A/C, y desconecte la alimentación después de 30 segundos.

Haier

Dirección: No.1 Haier Road, Hi-tech Zone, Qingdao 266101 República Popular China

Contactos: TEL: +86-532-8893-6943; FAX: +86-532-8893-1010

Sitio web: www.haier.com



Leggere attentamente le precauzioni in questo manuale prima di utilizzare l'unità.



Questo apparecchio contiene R32.

Tenere questo manuale dove l'utente può trovarlo facilmente.

ATTENZIONE:

- Non utilizzare mezzi per accelerare il processo di sbrinamento o per pulire che siano diversi da quelli raccomandati dal produttore.
- L'apparecchio deve essere conservato in una stanza senza fonti di ignizione a funzionamento continuo (ad esempio: fiamme libere, un apparecchio a gas in funzione o un riscaldatore elettrico in funzione).
- Non perforare né bruciare.
- Siate consapevoli del fatto che i refrigeranti potrebbero non avere un odore.
- L'apparecchio deve essere installato, messo in funzione e conservato in una stanza con una superficie del suolo più grande di 3m².
- Se il cavo di alimentazione è danneggiato, deve essere sostituito dal produttore, il suo agente dei servizi o da persone similmente qualificate per evitare rischi.
- Questo apparecchio può essere usato dai bambini di età pari o superiore agli 8 anni e da persone con ridotte capacità fisiche, sensoriali o mentali o mancanza di esperienza e conoscenza nel caso in cui abbiano ricevuto supervisione o istruzioni riguardanti l'uso dell'apparecchio in modo sicuro e capiscano i rischi coinvolti. I bambini non devono giocare con l'apparecchio. Le operazioni di pulizia e manutenzione non devono essere effettuate dai bambini senza supervisione.
- Il metodo di cablaggio deve essere conforme allo standard locale di cablaggio.
- Il tipo di cavo di connessione è H07RN-F.
- Tutti i cavi devono possedere il certificato di autenticazione europeo. Durante l'installazione, quando si interrompono i cavi di collegamento, è necessario assicurarsi che il filo di messa a terra sia l'ultimo ad essere interrotto.
- L'interruttore del condizionatore dovrebbe essere un interruttore onnipolare; e la distanza tra i due contatti non dovrebbe essere inferiore a 3mm. Tali mezzi di scollegamento devono essere incorporati nel cablaggio.
- Assicurarsi che l'installazione venga eseguita secondo la regolazione locale di cablaggio da parte di professionisti.
- Assicurarsi che la connessione al suolo sia corretta e affidabile.
- Gli interruttori devono essere installati.
- Non utilizzare un refrigerante diverso da quello specificato sull'unità esterna (R32) durante l'installazione, lo spostamento e la riparazione. L'utilizzo di altri refrigeranti potrebbe causare problemi o danneggiare l'unità, e lesionare la persona.

Indice

PARTI E FUNZIONI	1
FUNZIONAMENTO	2
INSTALLAZIONE UNITÀ INTERNA	5
MANUTENZIONE	8
AVVERTENZE	9
RISOLUZIONE DEI PROBLEMI	10

Parti e funzioni

Unità interna

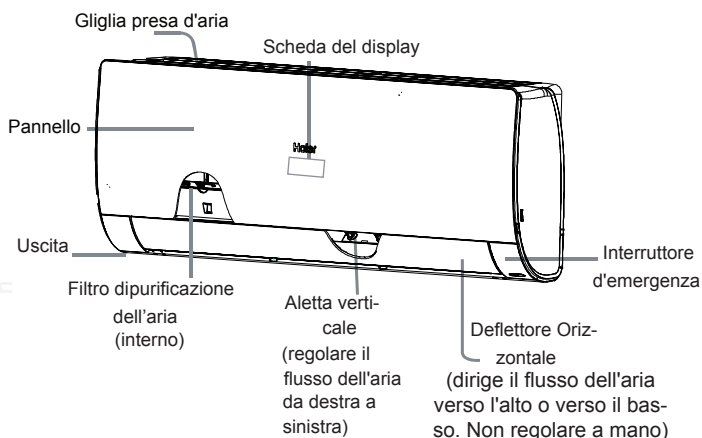

Scheda del display

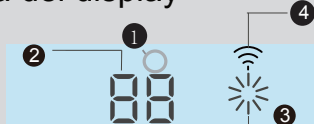

- 1 Foro di ricezione del segnale
- 2 Visualizzazione temperatura ambiente
Quando riceve il segnale del telecomando, viene visualizzata la temperatura impostata e dopo viene visualizzata la temperatura della stanza, da prendere solo come riferimento.
- 3 Indicatore modalità di funzionamento (acceso quando il compressore è in marcia)
- 4 WIFI

La griglia di aspirazione può variare da quella indicata nel manuale a seconda del prodotto acquistato

Unità esterna

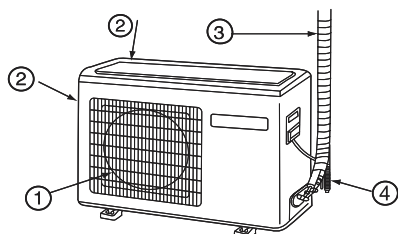

1 USCITA DELL'ARIA 3 TUBATURE DI COLLEGAMENTO

2 PRESA D'ARIA 4 TUBO SCARICO CONDENSA

L'immagine in alto è solo di riferimento e potrebbe non riprodurre esattamente il prodotto acquistato.

Telecomando

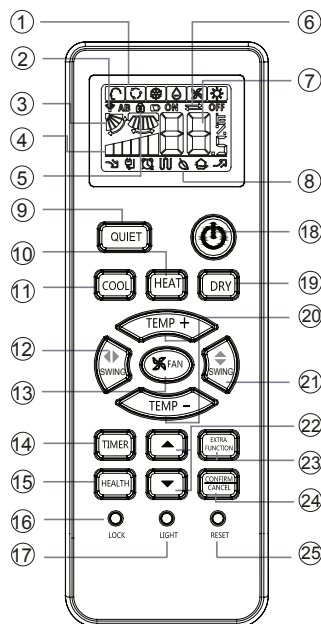

8. Icona funzioni aggiuntive

Modalità operativa	QUIET (silenzioso)	SO-SPEN-SIONE	Riscaldamento elettrico integrato	BENESSERE	ALIMENTAZIONE
Telecomando					

9. Pulsante SILENZIOSO
10. Pulsante RISCALDAMENTO
11. Pulsante CONDIZIONATORE
12. Tasto movimento deflettori sinistra /destra
13. Pulsante VENTILATORE
14. Pulsante TIMER
15. Pulsante BENESSERE
16. Pulsante BLOCCO
- 20 Usato per bloccare i pulsanti e la visualizzazione del LED.
17. Pulsante LUCE
- 21 Controlla l'illuminazione lo spegnimento del pannello di visualizzazione LED interno.
18. Pulsante ACCENSIONE/SPEGNIMENTO
19. Pulsante DEUMIDIFICATORE:
20. Pulsante TEMPERATURA
21. Tasto movimento deflettori alto / basso
22. Pulsante ORA
23. Pulsante FUNZIONE EXTRA

Funzione:

Sospensione --->

Posizione flusso d'aria benessere 1 --->

Posizione flusso d'aria benessere 2 --->

Posizione standard ---> Alimentazione --->

Aria inviata ---> A-B yard --->

AUTO ---> 10°C riscaldamento.

24. Pulsante ANNULLA / CONFERMA
Funzione: Imposta e annulla il timer e altre funzioni addizionali.

25. Pulsante REIMPOSTA
Se il telecomando avesse un aspetto anomalo, usare un oggetto appuntito per premere questo pulsante e resettare il telecomando

1. Icona modalità

Modalità operativa	AUTO (automatico)	COOL (condizionatore)	DRY (deumidificatore)	HEAT (riscaldamento)	VENTILATORE
Telecomando					

2. Icona invio del segnale

3. Icona OSCILLA

4. Icona VELOCITÀ VENTILATORE



5. Icona BLOCCO

6. Icona TIMER DISATTIVA TIMER

7. Icona ATTIVA TIMER

8. Icona TEMP

La funzione benessere non è disponibile per alcune unità.

Installazione delle batterie

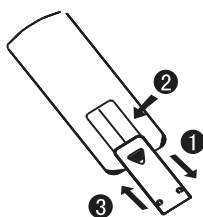

1 Rimuovere il coperchio delle batterie;

2 Installare le batterie come mostrato. 2 batterie R-03, tasto di ripristino;

3 Accertarsi di rispettare le polarità "+ /"-";

4 Caricare la batteria, quindi rimettere a posto il coperchio.

Nota:

- La distanza tra la testina di trasmissione del segnale e il foro del ricevitore deve essere di massimo 7 metri, senza ostacoli.
- Se nella stanza è installata una lampada al neon con starter elettronico o un telefono wireless, il ricevitore potrebbe essere disturbato nella ricezione del segnale, pertanto la distanza con il condizionatore deve essere diminuita.
- Una visualizzazione di tutte le icone o poco chiara, sta ad indicare che le batterie sono quasi esaurite. Sostituirle.
- Se il telecomando non funziona normalmente, rimuovere le batterie e rimetterle a posto qualche minuto più tardi.

Suggerimento:

Rimuovere le batterie se l'unità non viene utilizzata per periodi prolungati. Se dovessero apparire delle icone una volta spento, basta premere il tasto di reset.

Funzionamento

Funzionamento di base

Telecomando

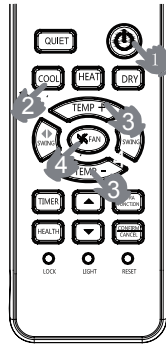

1. Avviare l'unità
Tenere premuto ON/OFF sul telecomando finché l'unità si avvia.
2. Selezione della modalità operativa
Pulsante CONDIZIONATORE: modalità condizionatore
Pulsante RISCALDAMENTO: modalità riscaldamento
Pulsante DEUMIDIFICATORE: Modalità deumidificatore
3. Selezionare l'impostazione della temperatura
Premere il pulsante TEMP+ / TEMP-.
TEMP+ Ogni volta che viene premuto il pulsante, le impostazioni temperatura aumentano di 1°C. Se il pulsante viene tenuto premuto, la temperatura aumenterà rapidamente.
TEMP- Ogni volta che viene premuto il pulsante, le impostazioni temperatura diminuiscono di 1°C. Se il pulsante viene tenuto premuto, la temperatura diminuirà rapidamente
Selezionare una temperatura desiderata.
4. Selezione della velocità del ventilatore
Premere il pulsante VENTILATORE. A ciascuna pressione la velocità del ventilatore cambia come segue:
Telecomando:

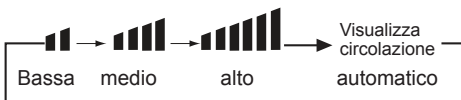

Il condizionatore funziona alla velocità del ventilatore visualizzata.

Se ventilatore è impostato in modalità automatica, l'unità regolerà automaticamente la velocità del ventilatore in base alla temperatura ambiente.

Modalità di funzionamento	Telecomando	Nota
AUTOMATICO		In modalità di funzionamento automatico, il condizionatore selezionerà automaticamente il funzionamento condizionatore o riscaldamento in base alla temperatura ambiente. Se ventilatore è impostato in modalità automatica, il condizionatore regolerà automaticamente la velocità della ventola in base alla temperatura ambiente.
CONDIZIONATORE		Il climatizzatore funziona per raffreddare l'ambiente interno
DEUMIDIFICATORE		In modalità deumidificatore, quando la temperatura d'ambiente supera di 2 °C la temperatura impostata, l'unità si avvierà ad intervalli a velocità bassa indipendentemente dall'impostazione del ventilatore.
RISCALDAMENTO		In modalità riscaldamento, l'aria calda uscirà dopo un breve periodo a causa della funzione di prevenzione dei flussi d'aria fredda. Se ventilatore è impostato in modalità automatica, l'unità regolerà automaticamente la velocità del ventilatore in base alla temperatura ambiente. Passando da una singola unità interna a due o più unità, l'unità disattiva non invierà flusso d'aria nei primi 7 minuti e la temperatura visualizzata potrebbe essere differente dalla temperatura effettiva.
VENTILATORE		In modalità ventilatore, l'unità non funzionerà in modalità condizionatore o riscaldamento ma solo in modalità ventilatore. La modalità automatica non è disponibile in modalità ventilatore. Inoltre, l'impostazione della temperatura viene disabilitata. In modalità VENTILATORE, la funzione sospensione non è disponibile.

Funzionamento emergenza e collaudo

Funzionamento d'emergenza:

- Usare questa modalità solo quando il telecomando è difettoso o è andato perso. In caso di emergenza, il condizionatore può funzionare in automatico per un po'.
- Quando è premuto l'interruttore d'emergenza, sarà emesso un BEEP una volta a significare l'inizio della procedura.
- Quando l'interruttore viene attivato per la prima volta e viene avviata l'operatività di emergenza, l'unità si avvierà automaticamente nelle seguenti modalità:

Temperatura ambiente	Temperatura designata	Modalità timer	Velocità ventola	Modalità operativa
Sopra i 23°C	26°C	N.	AUTOMATICO	CONDIZIONATORE
Sotto i 23°C	23°C	N.	AUTOMATICO	RISCALDAMENTO032

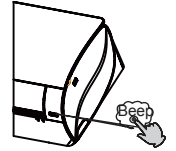

- Non è possibile cambiare le impostazioni della temperatura e la velocità della ventola, inoltre non è possibile usare il timer o la modalità deumidificatore.

Collaudo di funzionamento:

L'interruttore del collaudo di funzionamento e quello di emergenza corrispondono.

- Usare questo interruttore per il collaudo di funzionamento quando la temperatura d'ambiente è inferiore ai 16°C, non usarlo per il normale funzionamento.
- Tenere premuto l'interruttore per il collaudo di funzionamento per più di 5 secondi. Una volta sentito il beep due volte, rilasciare la pressione dall'interruttore: il raffreddamento si avvia con la velocità del flusso d'aria "Hi" (alto).

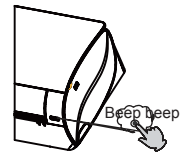

- Con questa modalità di funzionamento, il motore della ventola dell'unità interna funzionerà ad alta velocità.

Regolazione della direzione del flusso d'aria

1. Sportellino verticale

- Pos.1
- Pos.2
- Pos.3
- Pos.4 (Autoswing)
- Pos.5

Telecomando

COOL/DRY/AUTO(Initialstate):

HEAT(Initial state):



(Autoswing)

(no)

2. Premendo il pulsante , si passa a Pos.4

Premendo nuovamente il pulsante , lo sportellino verticale si arresta sulla posizione attuale e la funzione di oscillazione viene annullata

3. Premendo il pulsante , per inserire : Pos.2 / Pos.3.

4. a sinistra e a destra il flusso d'aria verso

Ogni volta che si preme il tasto "", il telecomando viene visualizzato come segue:

telecomando:

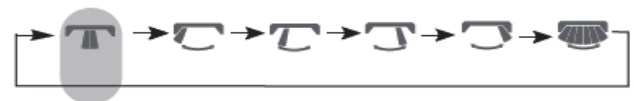



Stato iniziale

- Quando l'umidità è alta, si potrebbe verificare la condensa dell'acqua sullo sbocco dell'aria se tutti gli alettoni verticali sono regolati a sinistra o a destra.
- Si consiglia di non tenere il deflettore orizzontale verso il basso per molto tempo in modalità COOL o DRY, altrimenti potrebbe crearsi acqua condensata.
- Quando l'aria fredda è indirizzata verso il basso nella modalità COOL, sarà meglio regolare il flusso d'aria orizzontalmente.

Funzionamento

Funzionamento sospensione

Premere il pulsante  per inserire opzioni aggiuntive, quando viene visualizzato il ciclo su  lampeggerà. Quindi premere  per entrare nella funzione sospensione.



Modalità di funzionamento

1. In modalità condizionatore, deumidificatore 1 ora dopo che la modalità sospensione si è avviata, la temperatura si alzerà di 1°C rispetto alla temperatura impostata. Dopo un'altra ora la temperatura salirà ancora di 1°C. L'unità rimarrà in funzione per ulteriori 6 ore quindi si arresterà. La temperatura è maggiore della temperatura impostata in modo tale che la temperatura ambiente non sia troppo bassa per il sonno.

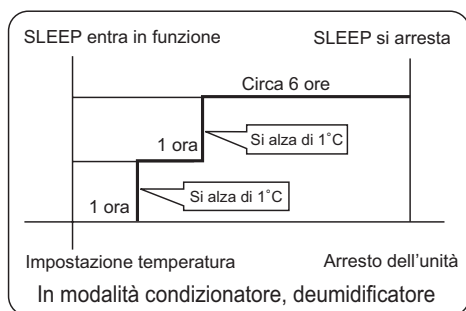

2. In modalità riscaldamento 1 ora dopo che la modalità sospensione si è avviata, la temperatura si abbasserà di 2°C rispetto alla temperatura impostata. Dopo un'altra ora la temperatura scenderà ancora di 2°C. Dopo altre 3 ore la temperatura salirà di 1°C L'unità rimarrà in funzione per altre 3 ore, quindi si arresterà. La temperatura è inferiore della temperatura impostata in modo tale che la temperatura ambiente non sia troppo alta per il sonno.

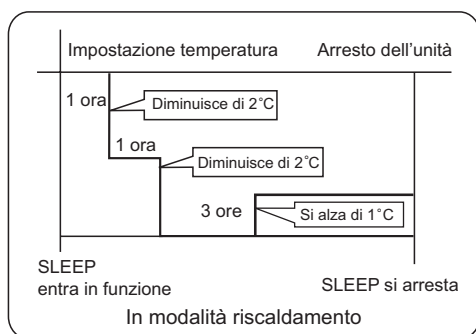

3. In modalità automatica

L'unità opera nella modalità sospensione corrispondente

in base alla modalità di funzionamento selezionata automaticamente.

- In modalità ventilatore Non ha la funzione sospensione
- Impostare il cambio della velocità del ventilatore durante la sospensione Se la velocità di ventilazione è alta o media, prima di impostare la sospensione, impostare per abbassare la velocità di ventilazione dopo la sospensione. Se la ventilazione è debole, non modificarla.



Nota

Se è impostata la funzione TIMER, la funzione di sospensione non può essere impostata. Una volta impostata la funzione di sospensione, se l'utente reimposta la funzione TIMER, la funzione di sospensione verrà annullata e la macchina entrerà nello stato di temporizzazione attivata.

Funzionamento alimentazione/silenzioso

(1) Funzionamento ALIMENTAZIONE

Quando è necessario un riscaldamento o raffreddamento rapido, è possibile usare questa funzione.

Premere il pulsante  per inserire opzioni aggiuntive, quando viene visualizzato il ciclo su  lampeggerà, quindi premere  per entrare nella funzione alimentazione. Per annullare la funzione, inserire di nuovo opzioni aggiuntive per annullare la funzione alimentazione.

(2) Funzionamento silenzioso

Questa funzione può essere utilizzata quando c'è bisogno di silenzio per riposare o per la lettura.

Premere il pulsante SILENZIOSO, il telecomando mostrerà , quindi raggiungere la funzione silenzioso. Premere di nuovo il pulsante SILENZIOSO, la funzione silenzioso verrà annullata.

Nota:

Durante il funzionamento in modalità potenza, in modalità riscaldamento o condizionatore rapido, la stanza sarà soggetta a una distribuzione disomogenea della temperatura. Un funzionamento silenzioso per un lungo periodo ha l'effetto di non raffreddare o riscaldare eccessivamente.

Funzionamento

CONFORMITÀ AI REGOLAMENTI EUROPEI PER I MODELLI

Funzionamento timer On/Off On-Off

- Una volta avviata l'unità, selezionare la modalità di funzionamento desiderata.
- Premere il pulsante TIMER per cambiare la modalità timer. Ogni volta che si preme il pulsante, il display cambia come segue:
Telecomando:



Poi selezionare la modalità timer desiderata **TIMER ACCENSIONE** o **TIMER SPEGNIMENTO** o **TIMER ACCENSIONE/SPEGNIMENTO** "ON" oppure "OFF" lampeggerà.

- Per impostare l'ora, premere il pulsante ▼ / ▲
▲ Premendo il pulsante per ogni ora, l'ora impostata nelle prime 12 ore aumenta di mezz'ora, nelle 12 ore successive aumenta di 1 ora.
▼ Premendo il pulsante per ogni ora, l'ora impostata nelle prime 12 ore diminuisce di mezz'ora, nelle 12 ore successive diminuisce di 1 ora.
Può essere regolato sulle 24 ore.

4. Conferma impostazioni timer
Dopo aver regolato l'ora, premere il pulsante **CONFIRM/CANCEL** e confermare l'ora. Il pulsante ON/OFF non lampeggerà più.

5. Annullare impostazioni timer
Premere il pulsante timer per più volte finché l'ora visualizzata non viene eliminata.

Suggerimenti:
dopo avere sostituito le batterie, oppure dopo un black-out, l'impostazione dell'ora deve essere configurata di nuovo.
In base alla sequenza di impostazione dei tempi **TIMER ACCENSIONE** o **TIMER SPEGNIMENTO**, possono essere ottenuti Start-Stop o Stop-Start.

Funzionamento con flusso d'aria benessere

- Premere **ON** per iniziare
Impostare le condizioni di lavoro ottimali.
- Impostazioni della funzione flusso d'aria benessere
Premere il pulsante **EXTRA FUNCTION** button per inserire opzioni aggiuntive. Premere ripetutamente questo pulsante in modo che la posizione delle leve cambi a ciclo tra le tre posizioni, per scegliere la posizione desiderata dell'oscillazione, quindi premere il pulsante **CONFIRM/CANCEL** per confermare.



3. Annullamento del flusso d'aria benessere. Premere il pulsante **EXTRA FUNCTION** per inserire le opzioni aggiuntive. Premere ripetutamente questo pulsante in modo che la posizione delle leve cambi a ciclo tra le tre posizioni, quindi premere il pulsante **CONFIRM/CANCEL** per annullare.

Avviso: Non direzionare l'aletta con la mano. Altrimenti la griglia potrebbe non funzionare correttamente. Se la griglia non funziona correttamente, fermare per un minuto quindi riavviare l'unità, eseguendo le regolazioni con il telecomando.

Nota:

- Una volta impostata la funzione flusso d'aria benessere, la posizione della griglia viene fissata.
- In riscaldamento, è meglio selezionare la modalità **ON**.
- In raffreddamento, è meglio selezionare la modalità **ON**.
- In condizionatore e deumidificatore, utilizzando il condizionatore per un lungo periodo di tempo in condizioni di alto tasso di umidità, dalla griglia potrebbero cadere delle gocce d'acqua.

CE

Tutti i prodotti sono conformi alle seguenti disposizioni europee:

- Direttiva bassa tensione 2014/35/UE
- Compatibilità elettromagnetica 2014/30/UE

ROHS

I prodotti sono conformi ai requisiti della direttiva 2011/65/EU del Parlamento e del Consiglio Europeo sulla limitazione dell'uso di alcune sostanze pericolose nei dispositivi elettrici ed elettronici (direttiva RoHS UE).

WEEE

In conformità alla direttiva 2012/19/EU del Parlamento Europeo, informiamo il consumatore relativamente ai requisiti per lo smaltimento dei prodotti elettrici ed elettronici.

REQUISITI PER LO SMALTIMENTO:

Il condizionatore acquistato è contrassegnato con questo simbolo, che sta a significare che le parti elettriche ed elettroniche non devono essere mischiate con i rifiuti domestici. Non tentare di aprire il sistema da soli: lo smontaggio del sistema del condizionatore, il trattamento del refrigerante, dell'olio e di altre parti deve essere effettuato da



un installatore qualificato conformemente alle leggi locali e nazionali pertinenti. I condizionatori devono essere trattati presso strutture di trattamento specializzate per il riutilizzo, il riciclaggio e il ricondizionamento. Garantendo che questo prodotto sia smaltito correttamente, si aiuterà a prevenire possibili conseguenze negative per l'ambiente e la salute umana. Contattare l'installatore o l'autorità locale per ulteriori informazioni. La batteria deve essere rimossa dal telecomando e smaltita separatamente in conformità alle leggi locali e nazionali pertinenti.

IMPORTANTI INFORMAZIONI RELATIVE AL REFRIGERANTE UTILIZZATO

Questo prodotto contiene gas serra fluorinato, trattato nel Protocollo di Kyoto		A
R32	1 =	kg
2	2 =	kg
1+2	1+2 =	kg
F	E	D

Questo prodotto contiene gas serra fluorinato, oggetto del Protocollo di Kyoto. Non lasciar sfogare nell'atmosfera.

Tipo di refrigerante: R32

Valore GWP* : 675

GWP = global warming potential

Inserire, con inchiostro indelebile,

- 1 il carico di refrigerante del prodotto inserito in fabbrica
- 2 il quantitativo aggiuntivo di refrigerante caricato sul campo e
- 1+2 il carico di refrigerante totale

sull'etichetta con il carico di refrigerante in dotazione con il prodotto. L'etichetta compilata deve essere attaccata accanto alla porta di caricamento del prodotto (es. all'interno del coperchio con il valore di arresto).

A contiene gas serra fluorinato, trattato nel Protocollo di Kyoto Protocollo

B carico di refrigerante del prodotto inserito in fabbrica: vedere la piastra con il nome dell'unità

C quantitativo aggiuntivo di refrigerante caricato sul campo

D carico di refrigerante totale

E unità esterna

F cilindro di refrigerante e collettore per la carica

Installazione unità interna

Attrezzi necessari per l'installazione

- Cacciavite
- Pinza
- Seghetto
- Carotatrice
- Chiave per bulloni (17, e 26 mm)
- Rilevatore di perdite del gas oppure soluzione d'acqua saponata
- Chiave dinamometrica (17 mm, 22 mm, 26 mm)
- Tagliatubi
- Allargatubi
- Lama
- Metro
- Alesatrice

Origine d'alimentazione

- Prima di collegare la spina alla presa di corrente, accertarsi che la tensione sia corretta.
- L'alimentazione deve essere uguale a quella dell'etichetta corrispondente.
- Installare un circuito derivato della corrente.
- Ad una certa distanza deve essere installato un ricettacolo dove poter raggiungere il cavo d'alimentazione. Non allungare il cavo tagliandolo.

Selezione del luogo d'installazione

- Installare in un luogo solido, senza vibrazioni, in grado di supportare in modo sufficiente il peso dell'unità.
- Luogo non soggetto a calore o vapore generato nelle vicinanze, dove i rubinetti e gli scarichi dell'unità non sonodisturbati.
- Luogo dove lo scarico è semplice, dove le tubature possono essere collegate all'unità esterna.
- Luogo da dove l'aria fredda può essere diffusa in tutta la stanza.
- Luogo vicino ad una presa di corrente, con sufficiente spazio libero attorno.
- Luogo ad una distanza superiore ad 1 m da dove si trovano televisori, radio, apparati wireless e lampade fluorescenti.

Schema per l'installazione dell'unità interna ed esterna

I modelli adottano il refrigerante senza HFC R32

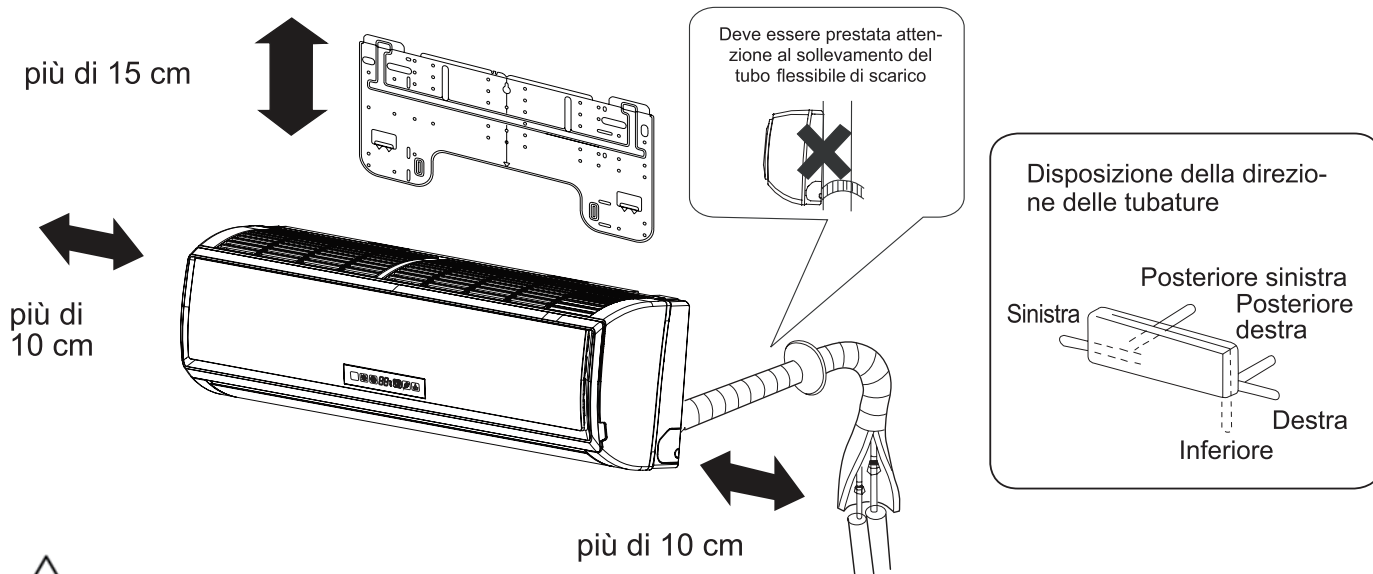

Se si utilizza il tubo di scarico del lato sinistro, assicurarsi che il foro è ottenuto attraverso. La distanza tra l'unità interna e il pavimento deve essere superiore ai 2 m. Attenersi al prodotto acquistato: le immagini sono solo per riferimento.

Installazione unità interna

1 Regolazione della piastra di montaggio e collocazione del foro su parete

Prima installazione della piastra di montaggio

1. Eseguire, in base ai pilastri o architravi nelle vicinanze, un appropriato livellamento della piastra da fissare alla parete, poi bloccare temporaneamente la piastra usando un chiodo d'acciaio.
2. Controllare di nuovo che il livellamento della piastra sia appropriato attaccando un filo a piombo alla parte centrale superiore della piastra, poi fissarla in sicurezza usando il chiodo d'acciaio.
3. Trovare la posizione del foro su parete A/C usando un metro

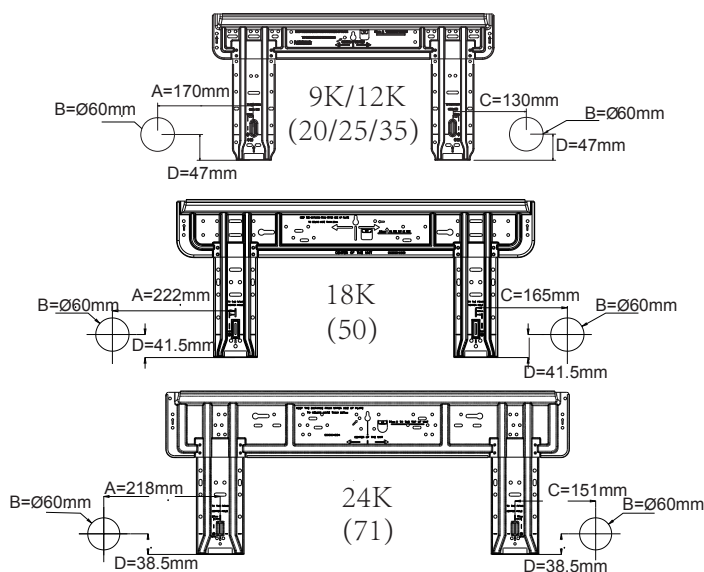

Installazione della piastra di montaggio su barra laterale ed architrave

- Fissare una barra di montaggio, venduta separatamente, alla barra laterale e all'architrave, quindi fissare la piastra alla barra di montaggio.
- Fare riferimento alla sezione precedente, "Prima installazione della piastra di montaggio", per la posizione del foro.

2 Perforamento del muro e installazione del coperchio foro tubatura

- Fare un buco di 60 mm di diametro, leggermente inclinato verso la parete esterna.
- Installare il coperchio foro tubatura e sigillarlo con stucco dopo l'installazione

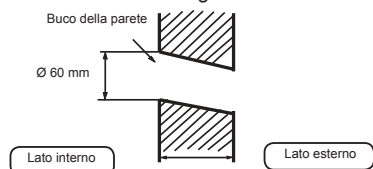

(Sezione del foro su parete) (G) Tubo del foro tubatura

3 Installazione dell'unità interna

Schema della tubatura

[Tubatura posteriore]

- Passare le tubature e il tubo flessibile di scarico, poi fissarli con nastro adesivo

[Sinistra · tubi parte posteriore sinistra]

- Se la tubatura è a sinistra, tagliare con una pinza, il coperchio della tuba tubatura sinistra.
- Se la tubatura è posteriore sinistra, piegare i tubi seguendo la direzione delle tubature verso il contrassegno del foro per la tubatura sinistra posteriore che è stampigliato sui materiali d'isolamento termico.

1. Inserire il tubo flessibile di scarico nella scanalatura dei materiali d'isolamento dell'unità interna.
2. Inserire il cavo elettrico interno/esterno dal retro dell'unità interna ed estrarlo dal lato frontale, poi collegarli.
3. Coprire la superficie svasata dell'attacco con olio refrigerante e collegare i tubi. Coprire bene la parte di collegamento con materiale d'isolamento e assicurarsi di fissare con nastro adesivo

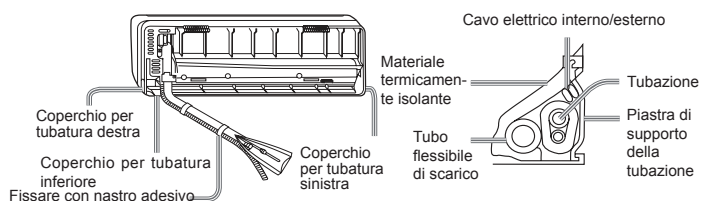

- Il cavo elettrico interno/esterno e il tubo flessibile di scarico devono essere fissati insieme al tubo per il refrigerante usando del nastro protettivo.

[Tubature con altre direzioni]

- Tagliare, con le tenaglie, il coperchio per la tubazione in base alla direzione della stessa e piegarla in base alla posizione del foro sulla parete. Quando si piega, prestare attenzione e non spaccare i tubi.
- Connettere prima il cavo elettrico interno/esterno, quindi estrarre la parte connessa all'isolante termico della parte di connessione speciale.

Fissaggio del corpo dell'unità interna

- Attaccare in modo sicuro l'unità esterna sulle tacche superiori della piastra di montaggio. Spostare il corpo da un lato all'altro per verificare che sia fissato in sicurezza.
- Per fissare l'unità sulla piastra di montaggio, allontanarlo dal lato inferiore e poi appenderlo in perpendicolare.

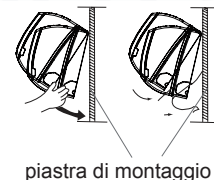

Scaricamento del corpo dell'unità da interno

- Quando si scarica l'unità interna, usare la propria mano per sollevare il corpo e lasciare la graffa, quindi sollevare la parte inferiore del corpo leggermente verso l'esterno e sollevare l'unità finché non lascia la piastra di montaggio.

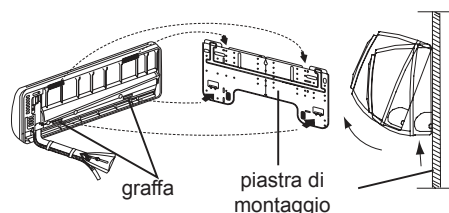

4 Collegamento del cavo elettrico interno/esterno

Rimozione della copertura dei cavi

- Togliere il coperchio dei terminali nell'angolo in basso a destra dell'unità interna, quindi togliere la copertura dei fili svitando le viti.

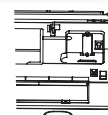

Collegamento del cavo dopo avere installato l'unità interna

1. Inserire dall'esterno il cavo della stanza nella sinistra del foro su parete, nel quale è già stato installato il tubo.
2. Estrarre il cavo sulla parte frontale e collegarlo facendo un anello.

Collegamento del cavo prima di avere installato l'unità interna

- Inserire il cavo dal lato posteriore dell'unità e poi estrarlo sul lato frontale.
- Allentare le viti ed inserire completamente le estremità del cavo nel blocco terminali, poi stringere le viti.
- Tirare leggermente il cavo per accertarsi che i cavi siano stati inseriti e fissati in modo appropriato.
- Dopo avere collegato i cavi, non dimenticare mai di stringere i cavi collegati con la copertura dei cavi.

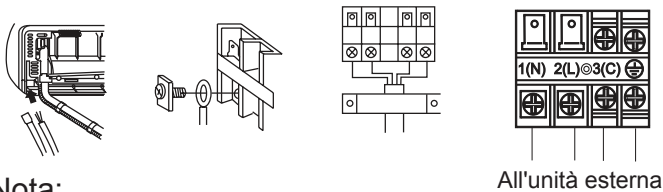

Nota:

Quando si collegano i cavi, controllare con attenzione i numeri di terminale dell'unità interna ed esterna. Se il cablaggio non è corretto, non sarà possibile eseguire in modo appropriato le operazioni e si provocheranno danni.

Cavi di collegamento	4G1.0 mm ²
----------------------	-----------------------

1. Se il cavo d'alimentazione è danneggiato, deve essere sostituito dal produttore, il suo rappresentante o persona similmente qualificata. Il tipo di cavo di collegamento è H07RN-F.
2. Se il fusibile della scheda PC è saltato, sostituirlo con uno di tipo T.3.15A/250VAC (interno).
3. Il metodo di cablaggio deve essere in linea con le normative di cablaggio locali.
4. Dopo l'installazione, la spina deve essere facilmente raggiungibile.
5. Nel cablaggio fisso deve essere incorporato un interruttore di circuito. L'interruttore di circuito deve essere un interruttore di tutti i poli e la distanza fra i suoi due contatti non deve essere inferiore a 3mm.

5 Installazione della sorgente d'alimentazione

- La sorgente d'alimentazione deve essere usata esclusivamente per il condizionatore.
- Se il condizionatore è installato in un luogo umido, installare un interruttore di circuito con messa a terra.
- Per l'installazione in altri luoghi, usare un interruttore di circuito il più lontano possibile.

6 Taglio e svasatura dei tubi

- Il taglio dei tubi si esegue con un tagliatubi e le fessature devono essere rimosse.
- Dopo avere inserito il dado svasato, si esegue il lavoro di svasatura.

	Attrezzo per svasatura	Attrezzo convenzionale per svasatura	
	Tipo a frizione	tipo a frizione (tipo rigido)	Tipo dado ad alette (tipo imperiale)
A	0 ~ 0,5 mm	1,0 ~ 1,5 mm	1,5 ~ 2,0 mm

Profilo attrezzo per svasatura

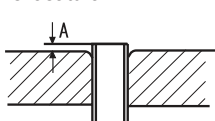

1. Tagliare il tubo

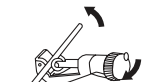

3. Inserire il dado svasato



2. Rimuovere le fessature



4. Svasare il tubo

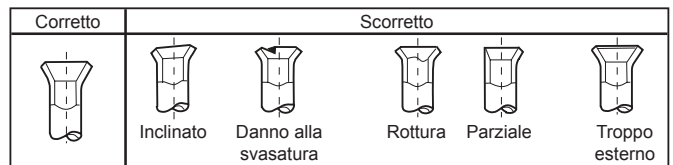

7 Sullo scarico

- Installare il tubo flessibile di scarico in modo che sia inclinato correttamente verso il basso.
- Non installare lo scarico come mostrato di seguito.

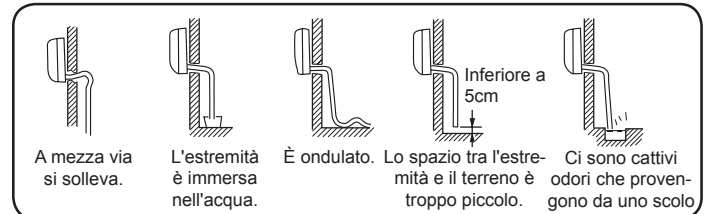

- Versare dell'acqua nel raccoglitore dell'unità interna ed accertarsi che sia scaricata in sicurezza all'esterno.
- Se il tubo flessibile di scarico collegato si trova in una stanza, isolarlo in modo appropriato.

8 Sullo scarico

Codice di indicazione	Descrizione dei problemi	Analisi e diagnosi
E1	Guasto del sensore della temperatura ambiente	Errore collegamento del connettore; Termostato guasto;
E2	Sensore scambiatore di calore non funzionante	Errore PCB;
E4	Errore EEPROM interno	Errore dati EEPROM; Errore EEPROM; Errore PCB;
E7	Errore di comunicazione tra l'unità interna ed esterna	Errore di trasmissione del segnale tra l'unità interna ed esterna a causa di un errore del cablaggio; Errore PCB;
E14	Malfunzionamento del motore della ventola interna	Arresto dell'operazione a causa della rottura di un cavo all'interno del motore della ventola; Arresto dell'operazione a causa della rottura dei cavi dell'adduttore del motore della ventola; Rilevamento errore a causa di un errore dell'unità PCB interna;

9 Controllo dell'installazione e collaudo

- Spiegare accuratamente al cliente come funziona e come si usa il condizionatore in base alle istruzioni del manuale d'uso.

Elenco di controllo per il collaudo

Fare un segno di spunta ✓ nelle caselle

- Perdita di gas sui collegamenti dei tubi?
- Isolamento termico sui collegamenti dei tubi?
- I cavi di collegamento dell'unità interna ed esterna sono inseriti in sicurezza nel blocco terminale?
- I cavi di collegamento dell'unità interna ed esterna sono ben fissati?
- Lo scarico è stato eseguito correttamente?
- La messa a terra è collegata in sicurezza?
- L'unità interna è fissata in modo sicuro?
- La tensione della sorgente di alimentazione è regolamentare?
- Ci sono dei rumori?
- Gli indicatori luminosi si illuminano in modo normale?
- Le funzioni di raffreddamento e riscaldamento (per i modelli con pompa di calore) vengono eseguite in modo normale?
- Il funzionamento del regolatore della temperatura d'ambiente è normale?

Manutenzione

Per un utilizzo intelligente del condizionatore

Impostazione della temperatura ambiente adeguata

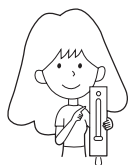

Temperatura adeguata

Non bloccare la presa o lo scarico dell'aria.

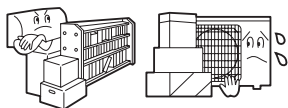

Telecomando



Non usare acqua, pulire il telecomando con un panno asciutto. Non usare sgrassatori o panni imbevuti in sostanze chimiche.

Condizionatore



pulire il condizionatore usando un panno soffice e asciutto. Per le macchie resistenti, usare un detergente neutro diluito con acqua. Strizzare bene il panno prima di passarlo, quindi togliere completamente il detergente.

Non bloccare la presa o lo scarico dell'aria.

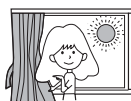

Durante il funzionamento di raffreddamento impedire la penetrazione della luce diretta del sole con tende o ciechi.

Usare il timer efficacemente

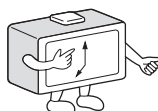

Per la pulizia non usare quanto segue



Benzina, diluenti o soluzioni detergenti pos- Acqua calda oltre i 40 C (104 F) può sono danneggiare il rivestimento dell'unità. provocare scoloritura o deformazione.

Se si prevede di non utilizzare l'unità a lungo, spegnere l'alimentazione usando l'interruttore principale.



SPEGNIMENTO

Usare le leve efficacemente



Pulizia del filtro dell'aria

- 1 Aprire la griglia di aspirazione tirandola verso l'alto.
- 2 Estrarre il filtro. Spingere la linguetta che si trova al centro del filtro leggermente finché non viene rilasciata dal fermo ed estrarre il filtro spingendolo in basso.
- 3 Pulizia del filtro. Usare acqua o un aspirapolvere per rimuovere la polvere o lavare il filtro con l'acqua. Dopo il lavaggio, asciugare completamente il filtro all'ombra.
- 4 Fissare il filtro. Fissare il filtro correttamente, in modo tale che l'indicazione "FRONT" (parte frontale) sia rivolta in avanti. Accertarsi che il filtro sia completamente fissato sopra il fermo. Se i filtri di destra e di sinistra non sono fissati correttamente, potrebbero generarsi difetti
- 5 Chiudere la griglia di aspirazione.

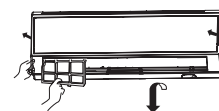

Una volta ogni due settimane

Sostituzione del filtro di purificazione dell'aria

1. Aprire la griglia di aspirazione

Sollevare la griglia di aspirazione usando un piccolo dispositivo nominato supporto per griglia, che si trova nel lato destro del condizionatore.



2. Staccare il filtro dell'aria standard

Far scorrere la rotella leggermente in alto per rilasciare il filtro, quindi estrarlo.

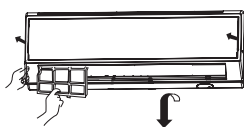

Rimuovere il vecchio filtro di purificazione dell'aria



3. Fissare il filtro di purificazione dell'aria

Inserire i filtri per la purificazione dell'aria nei vani di destra e di sinistra.

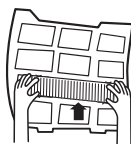

4. Fissare il filtro dell'aria standard

(Installazione necessaria)

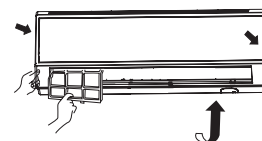

ATTENZIONE:

Il lato bianco del filtro dell'aria fotocatalitico va rivolto all'esterno e il lato nero verso l'unità. Il lato verde del filtro di purificazione dell'aria con agente antibatterico va rivolto verso l'esterno e il lato bianco verso l'unità.

5. Chiudere la griglia di aspirazione

Chiudere la griglia con attenzione.

NOTA:

- Il filtro dell'aria fotocatalitico verrà solarizzato negli orari stabiliti. In genere, esso viene solarizzato ogni sei mesi.
- Il filtro di purificazione dell'aria con agente antibatterico ha una lunga durata e non ha bisogno di essere sostituito. Tuttavia, nel periodo di utilizzo è necessario rimuovere la polvere frequentemente usando un aspirapolvere o scuotendolo leggermente, altrimenti la prestazione del filtro non sarà ottimale.
- Conservare il filtro purificante dell'aria con l'agente antibatterico in ambiente fresco e asciutto, evitando la luce del sole diretta per periodi prolungati quando non è in uso, altrimenti la sua capacità di sterilizzazione verrà ridotta.

Attenzione

⚠ AVVISO

Per l'installazione chiamare il negozio preposto alla vendita/assistenza.
Non tentare di installare il condizionatore da soli, poiché lavori inadeguati possono causare scosse elettriche, incendi, perdite d'acqua.

⚠ AVVISO

In caso di anomalie come odore di bruciato, spegnere subito l'apparecchio e contattare il rivenditore.



!
APPLICAZIONE RIGOROSA

Usare una presa dedicata dotata di salvavita

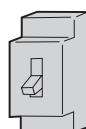

Verificare che lo scarico sia installato adeguatamente



APPLICAZIONE RIGOROSA

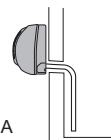

Connettere completamente il cavo di alimentazione alla presa



APPLICAZIONE RIGOROSA

Utilizzare la tensione giusta



APPLICAZIONE RIGOROSA

1. Non usare un cavo di alimentazione con prolunga o connesso a metà
2. Non installare dove c'è la possibilità di perdite di gas infiammabili.
3. Non esporre l'unità a vapore acqueo o vapore di olio.



DIVIETO

Non usare un cavo di alimentazione collegato anche ad altro.



DIVIETO

Fare attenzione a non danneggiare il cavo di alimentazione.

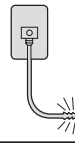

DIVIETO

Non inserire oggetti nella presa o nello scarico dell'aria.

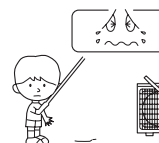

DIVIETO

Non avviare o arrestare l'esercizio disconnettendo il cavo di alimentazione, ecc.



DIVIETO

Non dirigere il flusso dell'aria direttamente verso le persone, in particolare verso bambini o persone anziane.



DIVIETO

Non tentare di riparare o di ricostruire il sistema da soli:

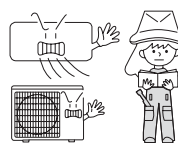

Connettere il cavo di messa a terra.

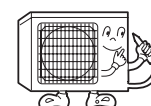

messa a terra

⚠ AVVERTENZA

Non utilizzare per conservare alimenti, opere d'arte, apparecchiature particolari, per l'allevamento o la coltivazione.



DIVIETO

Cambiare l'aria di tanto in tanto, in particolare se contemporaneamente viene utilizzata la cucina a gas.



APPLICAZIONE RIGOROSA

Non toccare l'interruttore con le mani bagnate

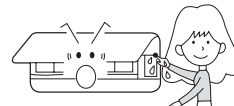

DIVIETO

Non installare vicino a camini o ad altri apparecchi per il riscaldamento.

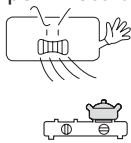

DIVIETO

Verificare le buone condizioni del supporto di installazione

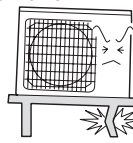

DIVIETO

Non versare acqua nell'unità per pulirla

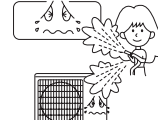

DIVIETO

Non mettere animali o piante nella direzione del flusso dell'aria

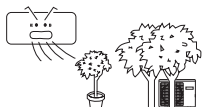

DIVIETO

Non posizionare nessun oggetto sull'unità o salire su di essa.

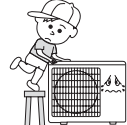

DIVIETO

Non posizionare vasi di fiori o contenitori pieni d'acqua sopra l'unità.





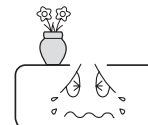

DIVIETO



Risoluzione dei problemi

Prima di richiedere l'assistenza, controllare il seguente elenco.

	Fenomeno	Causa o punti di controllo
Ispezione delle prestazioni normali	Il sistema non si riavvia immediatamente. 	<ul style="list-style-type: none"> Quando si spegne l'unità, quale misura protettiva non è possibile riavviare il sistema prima che siano trascorsi 3 minuti. Quando la spina è scollegata e ricollegata alla presa di corrente, il circuito di protezione sarà attivato per 3 minuti per proteggere il condizionatore.
	L'unità è rumorosa 	<ul style="list-style-type: none"> Durante il funzionamento della macchina o quando è ferma, si potrebbero udire rumori simili a gorgoglii o soffi. Questi rumori sono più distinti durante i primi 2-3 minuti di funzionamento. (Il rumore è generato dal liquido refrigerante che circola nel sistema.) Durante il funzionamento della macchina si potrebbero udire rumori simili a crepitii. Questi rumori sono generati dalle coperture che si espandono o si riducono in seguito al cambio di temperatura. Se il flusso d'aria emette un rumore forte quando l'unità è in funzione, probabilmente il filtro dell'aria è sporco.
	Sono generati odori.	<ul style="list-style-type: none"> Questo fenomeno accade perché il sistema fa circolare gli odori della stanza, come quelli dei mobili, delle vernici o delle sigarette.
	Esce vapore o fumo. 	<ul style="list-style-type: none"> Durante il funzionamento a Condizionatore o deumidificatore l'unità interna può emettere del vapore. Questo è provocato dall'improvviso raffreddamento dell'aria interna.
	In modalità deumidificatore, la velocità del ventilatore non può essere cambiata.	<ul style="list-style-type: none"> In modalità deumidificatore, se la temperatura ambiente scende sotto i 2 °C, l'unità si avvierà a intervalli a velocità bassa, indipendentemente dall'impostazione del ventilatore.
Altri controlli		<ul style="list-style-type: none"> La spina è collegata alla presa di corrente? C'è un black-out? Si è bruciato il fusibile?
	Raffreddamento mediocre 	<ul style="list-style-type: none"> Il filtro dell'aria è sporco? Di norma deve essere pulito ogni 15 giorni. La presa e l'uscita d'aria sono ostruite? La temperatura è impostata correttamente? Ci sono porte o finestre aperte? La luce del sole entra direttamente nella stanza mentre è in funzione il condizionatore? (usare le tende) Ci sono troppe sorgenti di calore o troppe persone nella stanza mentre è in funzione il condizionatore?

Attenzione

- Non ostruire o coprire la griglia di ventilazione del condizionatore. Non mettere le dita o altri oggetti nelle uscite/entrate e nella leva di oscillazione.
- L'utilizzo di questo apparecchio non è idoneo per persone con capacità fisiche, sensoriali o mentali ridotte (inclusi bambini) o senza un'adeguata esperienza e conoscenza del suo utilizzo, a meno che non vengano sorvegliate o ricevano istruzioni da una persona responsabile della loro sicurezza. Sorvegliare i bambini, in modo da assicurarsi che non giochino con l'apparecchio.

Specifiche

Il circuito del refrigerante è a prova di perdite

La macchina è adattiva nella seguente situazione

1. Intervallo di temperatura ambiente applicabile:

Condizionatore	Interno	Massimo: D.B./W.B 35°C/24°C Minimo: D.B./W.B 21°C/15°C
	Esterno	Massimo: D.B./W.B 43°C/26°C Minimo: D.B -20°C
Riscaldamento	Interno	Massimo: D.B 27°C Minimo: D.B 10°C
	Esterno	Massimo: D.B./W.B 24°C/18°C Minimo: D.B./W.B -7°C/-8°C
	Esterno (INVERTER)	Massimo: D.B./W.B 24°C/18°C Minimo: D.B -20°C

- Se il cavo di alimentazione dovesse danneggiarsi, deve essere sostituito dal produttore o dall'agente preposto all'assistenza o da persona similmente qualificata.
- Se il fusibile del condizionatore sulla scheda PC dovesse danneggiarsi, cambiarlo con il tipo T. 3.15A/ 250V. Se il fusibile dell'unità esterna dovesse rompersi, cambiarlo con il tipo T.25A/250V
- Il metodo di cablaggio deve essere in linea con le normative di cablaggio locali.
- Dopo l'installazione, la spina deve essere facilmente raggiungibile.
- La batteria usata deve essere smaltita correttamente.
- L'apparecchio non è destinato all'uso da parte di bambini o di invalidi senza una supervisione.
- I bambini devono essere controllati così da garantire che non giochino con l'apparecchio.
- Usare la spina elettrica adeguata, adatta al cavo di alimentazione.
- La spina e il cavo di connessione devono aver acquisito l'attestazione locale.
- Per proteggere le unità, spegnere prima il condizionatore, e disattivare l'alimentazione almeno dopo 30 secondi.

Haier

Indirizzo: N. 1 Haier Road, Hi-tech Zone, Qingdao 266101, Repubblica Popolare Cinese

Contatti: TEL +86-532-8893-6943; FAX +86-532-8893-1010

Sito Internet: www.haier.com



Lisez attentivement les précautions dans ce manuel avant les opérations de l'unité.



Cet appareil est rempli de R32.

Ce manuel doit être conservé là où l'utilisateur peut le trouver facilement.

ALERTE:

- Ne pas utiliser des moyens à accélérer le processus de dégivrage ou à nettoyer, autres que ceux recommandés par le fabricant.
- L'appareil doit être stocké dans une salle sans sources d'ignition fonctionnant en continu (par exemple: flammes nues, un appareil à gaz en fonctionnement ou un réchauffeur électrique en fonctionnement).
- Le percement ou le brûlage est interdit.
- Il faut faire attention que les réfrigérants ne contiennent pas éventuellement une odeur.
- L'appareil doit être installé, utilisé et stocké dans une salle dont la superficie du sol est supérieure à 3m².
- Si le cordon d'alimentation est endommagé, il doit être remplacé par le fabricant, son agent de service ou les personnes qualifiées similaires afin d'éviter un danger.
- Cet appareil peut être utilisé par les enfants âgés de 8 ans et plus et par les personnes avec des capacités réduites physiques, sensorielles ou mentales ou avec un manque d'expérience et de connaissances, s'ils ont obtenu une supervision ou des instructions concernant l'utilisation de l'appareil en toute sécurité et qu'ils comprennent les risques encourus. Les enfants ne doivent pas jouer avec l'appareil. Le nettoyage et la maintenance de l'utilisateur ne doivent pas être effectués par les enfants sans supervision.
- La méthode de câblage doit se conformer à la norme locale de câblage.
- Le câble de connexion est de type H07RN-F.
- Tous les câbles doivent avoir obtenu le certificat d'authentification Européen. Lors de l'installation, lorsque les câbles de connexion se brisent, il faut assurer que le fil de terre est le dernier à être brisé.
- Le disjoncteur du climatiseur doit être un interrupteur omnipolaire; et la distance entre ses deux contacts ne doit pas être inférieure à 3mm. De tels moyens de déconnexion doivent être incorporés lors du câblage.
- Veiller à ce que l'installation soit effectuée conformément à la réglementation locale de câblage par des personnes professionnelles.
- Veiller à ce que la mise à la terre soit correcte et fiable.
- Un disjoncteur de courant de fuite à la terre et un disjoncteur devront être installés.
- Ne pas utiliser un réfrigérant autre que celui indiqué sur l'unité extérieure (R32) lors de l'installation, du déplacement ou de la réparation. L'utilisation d'autres réfrigérants provoque éventuellement des problèmes ou des dommages à l'unité, et des blessures personnelles.

Table des matières

ÉLÉMENTS ET FONCTIONS	1
UTILISATION	2
INSTALLATION DE L'UNITÉ INTÉRIEURE	5
ENTRETIEN	8
MISES EN GARDE	9
DÉPANNAGE	10

Pièces et fonctions

Unité intérieure

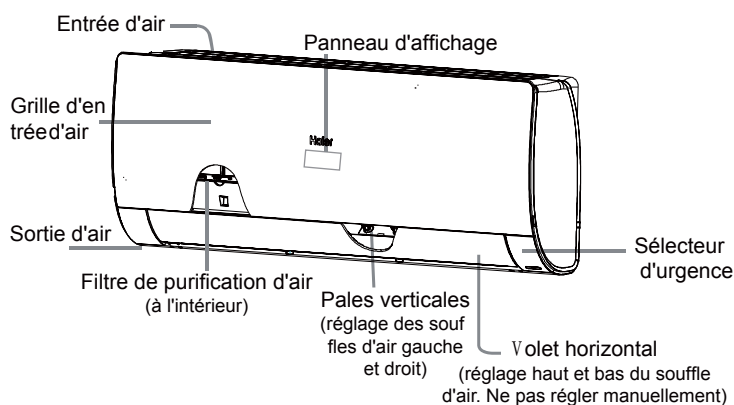

Panneau d'affichage

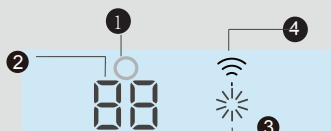

- 1 Orifice du récepteur de signal
 - 2 Affichage de la température ambiante
- Après réception du signal de la télécommande, affiche la température réglée ; le reste du temps, c'est la température de la pièce qui est affichée. Cette température n'est donnée qu'à titre de référence.
- 3 Voyant de mode de fonctionnement (s'allume lorsque le compresseur est en marche.)
 - 4 Affichage WIFI

Selon le produit acheté, la grille d'admission peut être différente de celle présentée dans ce manuel

Unité extérieure

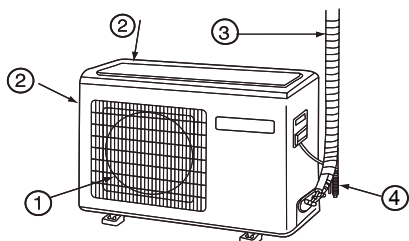

- 1 SORTIE
- 2 ENTRÉE
- 3 CONNEXION DE LA TUYAUTERIE ET DU CÂBLAGE ÉLECTRIQUE
- 4 TUYAU DE VIDANGE

Selon l'article réel acheté l'image ci-dessus est seulement pour référence.

Télécommande

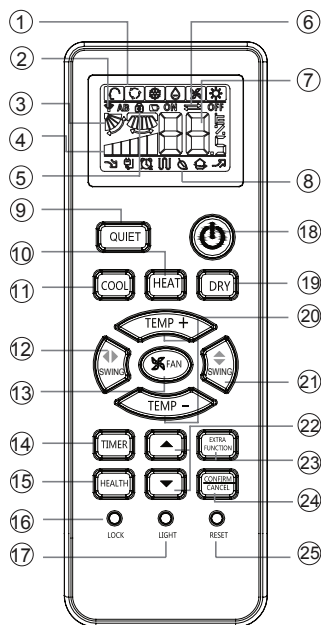

1. Affichage Mode

Mode de fonctionnement	AUTO	REFROIDISSEMENT	SEC	CHAUFFAGE	VENTILATION
Télécommande					

2. Affichage d'envoi de signal
3. Affichage POSITION
4. Affichage VITESSE DE VENTILATION



5. Affichage VERROUILLAGE
6. Affichage MINUTERIE ARRÊT
7. Affichage TEMP

La fonction Santé n'est pas disponible pour certaines unités.

8. Affichage des fonctions supplémentaires

Mode de fonctionnement	SILENCE	VEILLE	Chauffage électrique aide	SANTÉ	ALIMENTATION
Télécommande					

9. Bouton SILENCE
10. Bouton CHAUFFAGE
11. Bouton REFROIDISSEMENT
12. Bouton SWING LEFT / RIGHT
13. Bouton VENTILATION
14. Bouton MINUTERIE
15. Bouton SANTÉ
16. Bouton VERROUILLAGE
17. Bouton VOYANT
18. Bouton MARCHÉ/ARRÊT ALIMENTATION
19. Bouton SEC
20. Bouton TEMP
21. Bouton SWING UP / DOWN
22. Bouton HEURE
23. Bouton FONCTION EXTRA

Fonction : Veille →
 Position de débit d'air sain 1 →→
 Position de débit d'air sain 2 →→
 Position standard →→
 Puissance →→
 Envoi d'air →→ Zone A-B Sommeil →→
 AUTO →→ 10 ° C de chauffage

24. Bouton ANNULER/CONFIRMER
 Fonction : Activez et désactivez la minuterie et autres fonctions supplémentaires.
 25. Bouton RÉINITIALISER
 Si le fonctionnement de la télécommande devient anormal, utilisez un objet pointu pour appuyer sur ce bouton afin de réinitialiser la télécommande.

Installation des piles

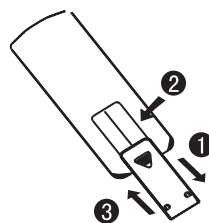

- 1 Enlever le couvercle du compartiment à pile,
- 2 Placer les piles comme illustré. 2 piles R-03, touche de réinitialisation (cylindre) ;
- 3 Veillez à bien respecter les polarités "+" et "-" lorsque vous mettez les piles ;
- 4 Installer les piles, puis remplacer le couvercle.

Remarque :

- La distance entre la tête de transmission du signal et l'orifice de réception ne doit pas dépasser 7 mètres, sans obstacle.
- Si une lampe fluorescente de type allumage électronique, une lampe fluorescente à permutation ou un téléphone sans fil est installé dans la pièce, le récepteur peut être perturbé dans la réception des signaux, auquel cas la distance vers l'unité intérieure doit être raccourcie.
- Un affichage plein ou non clair durant l'utilisation indique que les piles sont épuisées. Merci de remplacer les piles.
- Si la télécommande ne fonctionne pas correctement, enlevez les piles, puis remettez-les en place après quelques minutes.

Astuce :

En cas de non utilisation durant une longue période, retirer les piles. Si quelque chose reste affiché après le retrait des piles, appuyer simplement sur la touche de réinitialisation.

Utilisation

Opération de base

Télécommande

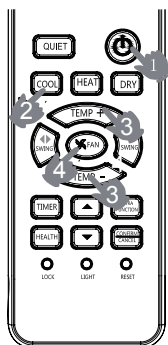

- Démarrage de l'unité**
Appuyez sur MARCHE/ARRÊT sur la télécommande, l'unité démarre.
- Sélectionner le mode d'utilisation.**
Bouton REFROIDISSEMENT : Mode Refroidissement
Bouton CHAUFFAGE : Mode Chauffage
Bouton SEC : Mode Déshumidification
- Sélectionner le réglage de température**
Appuyez sur le bouton TEMP+ / TEMP-.
TEMP+ À chaque pression du bouton, le paramètre de température augmente de 1°C ; appuyez sur le bouton sans le relâcher pour augmenter rapidement cette valeur.
TEMP- À chaque pression du bouton, le paramètre de température baisse de 1°C ; appuyez sur le bouton sans le relâcher pour réduire rapidement cette valeur.
Sélectionner la température désirée.
- Sélection de la vitesse de ventilation**
Appuyez sur le bouton VENTILATEUR. Pour chaque vitesse, la vitesse de ventilation change de la façon suivante :
Télécommande :



Le climatiseur fonctionne à la vitesse affichée du ventilateur. Lorsque la VENTILATION est réglée sur AUTO, le climatiseur ajuste automatiquement la vitesse du ventilateur en fonction de la température de la pièce.

Mode de fonctionnement :	Télécommande	Remarque
AUTO		En mode de fonctionnement auto, le climatiseur sélectionne automatiquement le mode de fonctionnement Refroidissement ou Chauffage en fonction de la température de la pièce. Lorsque la VENTILATION est réglée sur AUTO, le climatiseur ajuste automatiquement la vitesse du ventilateur en fonction de la température de la pièce.
REFROIDISSEMENT		Il climatizzatore funziona per raffreddare l'ambiente interno
SEC		En mode SEC, lorsque la température de la pièce est inférieure de 2°C à la température de réglage, l'appareil fonctionne de façon intermittente à vitesse LENTE, quel que soit le réglage de VENTILATION.
CHAUFFAGE		En mode CHAUFFAGE, l'air chaud souffle pendant une courte période de temps en raison de la fonction de prévention du tirage de froid. Lorsque la VENTILATION est réglée sur AUTO, le climatiseur ajuste automatiquement la vitesse du ventilateur en fonction de la température de la pièce. Lorsque l'on passe d'une unité intérieure à deux unités ou plus, l'unité en mode ARRÊT n'enverra pas de souffle d'air pendant les 7 premières minutes, et il se peut que la température affichée soit différente de la température réelle.
VENTILATION		En mode de fonctionnement VENTILATION, l'appareil ne fonctionnera pas en mode REFROIDISSEMENT ou CHAUFFAGE, mais fonctionnera seulement en mode VENTILATION ; AUTO n'est pas disponible lorsque le mode VENTILATION est sélectionné. Et le réglage température est désactivé. En mode VENTILATION, le fonctionnement veille n'est pas disponible.

Fonctionnement d'urgence et fonctionnement de test

Fonctionnement d'urgence :

- Utilisez cette fonction uniquement lorsque la télécommande est en panne ou a été perdue ; en mode de fonctionnement d'urgence, le climatiseur peut fonctionner pendant un moment.
- Lorsque l'on appuie sur le le commutateur du fonctionnement, un bip sonore est émis, indiquant le démarrage de cette fonction..
- Lorsque l'unité est mise sous tension pour la première fois et que la fonction d'urgence est lancée, l'unité fonctionne automatiquement dans les modes suivants :

Température de la pièce	Température fixée	Mode minuterie	Vitesse de ventilation	Mode de fonctionnement
Au-dessus de 23°C	26°C	Non	AUTO	REFROIDISSEMENT
En-dessous de 23°C	23°C	Non	AUTO	CHAUFFAGE

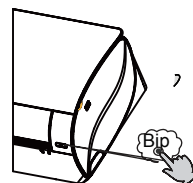

- Il est impossible de régler la température et la vitesse de ventilation. Il est aussi impossible de faire fonctionner l'unité en mode minuterie ou sec.

Fonction de test :

Le commutateur de la fonction de test est identique au commutateur d'urgence.

- Utiliser ce commutateur en mode test lorsque la température de la pièce est inférieure à 16°C, ne pas l'utiliser en fonctionnement normal.
- Maintenez enfoncé le bouton du fonctionnement de test pendant plus de 5 secondes. Une fois que vous avez entendu 2 fois le bip sonore, relâcher le bouton : la fonction de refroidissement démarre avec une vitesse "Haute" de circulation d'air.
- Dans ce mode, le moteur de ventilation qui se trouve dans l'unité intérieure tournera à grande vitesse.

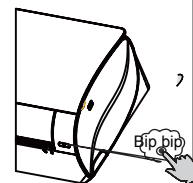

Réglage de l'orientation du souffle d'air

1. Déflecteur vertical

- Pos.1
- Pos.2
- Pos.3
- Pos.4 (Balayage auto)
- Pos.5

Télécommande

- REFROIDISSEMENT/DESHUMIDIFICATION(AUTO (Etat initial):
- CHAUFFAGE(Etat initial):
- (Aucun mouvement)

2. Appuyez sur le bouton . La position change comme suit: Pos. 4

Appuyez de nouveau sur le bouton ; le déflecteur vertical s'arrête sur la position actuelle et la fonction balayage est désactivée.

3.Appuyez sur le bouton .pour accéder aux options supplémentaires: Pos.2 / Pos.3.

4. la direction d'écoulement de l'air gauche et droit

Chaque fois que le bouton " SWING" est enfoncé, l'affichage sur la télécommande est comme suit:

Télécommande

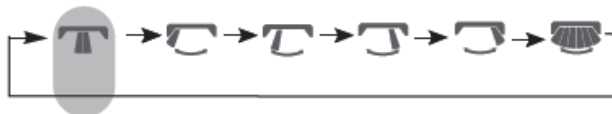



État initial

- En cas d'une forte humidité, l'eau de condensat peut se produire à la sortie d'air si tous les volets verticaux sont ajustés vers la gauche ou la droite.
- Il est recommandé de ne pas maintenir le volet horizontal en position vers le bas pour une longue période en mode COOL ou DRY, sinon, l'eau de condensat peut se produire.
- Tant que l'air souffle vers le bas en mode COOL, un réglage horizontal du flux d'air sera beaucoup plus utile.

Utilisation

■ Fonction veille

Appuyez sur le bouton  pour accéder aux options supplémentaires, lorsque vous faites basculer l'écran sur  clignote. Puis appuyez sur  pour accéder à la fonction veille.



Mode de fonctionnement :

1. En mode REFROIDISSEMENT, SEC

Une heure après le démarrage du mode VEILLE, la température sera de 1°C plus élevée que le paramètre de température. Au bout d'une autre heure, la température augmente à nouveau de 1°C. L'appareil fonctionnera encore 6 heures puis s'arrêtera. La température est maintenue plus élevée que le paramètre de température afin que la température de la pièce ne soit pas trop basse durant le sommeil.

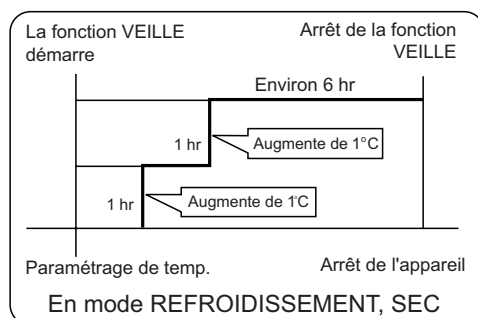

2. En mode CHAUFFAGE

Une heure après démarrage du mode VEILLE, la température sera de 2°C plus basse que le paramètre de température. Au bout d'une autre heure, la température descend à nouveau de 2°C. Au bout de 3 heures, la température augmente de 1°C. L'appareil fonctionnera encore 3 heures puis s'arrêtera. La température est maintenue plus basse que le paramètre de température afin que la température de la pièce ne soit pas trop élevée durant le sommeil.

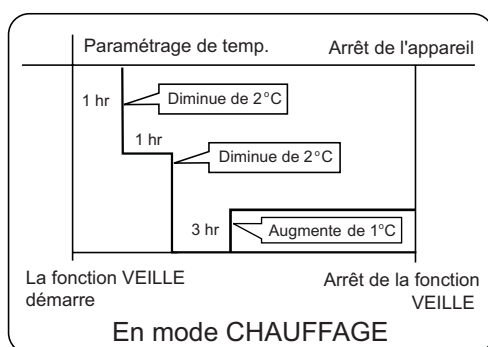

3. En mode AUTO

L'appareil fonctionne dans le mode de veille correspondant adapté au mode de fonctionnement sélectionné automatiquement.

4. En mode VENTILATION

Pas de fonction de VEILLE.

5. Paramètre le changement de vitesse de ventilation durant le sommeil.

Si la vitesse de ventilation est élevée ou moyenne au moment de se coucher, régler afin de réduire la vitesse de ventilation pendant le sommeil.

Aucun changement si le souffle est faible.



Remarque

Lorsque la fonction MINUTERIE est activée, la fonction de veille ne peut pas être activée. Une fois la fonction de veille activée, si l'utilisateur réinitialise la fonction MINUTERIE, la fonction de veille est désactivée et l'appareil revient à l'état de minutage.

■ Fonctionnement PUISSANCE/DOUX.

(1) Fonctionnement PUISSANCE

Lorsque vous avez besoin d'un chauffage ou d'un refroidissement rapide, vous pouvez utiliser cette fonction.

Appuyez sur le bouton  pour accéder aux options supplémentaires, lorsque vous faites basculer l'écran sur  clignote, puis appuyez sur  pour accéder à la fonction puissance. Pour désactiver cette fonction, veuillez accéder à nouveau aux options supplémentaires pour annuler la fonction puissance.

(2) Fonctionnement SILENCIEUX

Utilisez cette fonction lorsque vous avez besoin de silence pour lire ou vous reposer.

Appuyez sur le bouton SILENCIEUX, la télécommande affiche , puis activez la fonction silencieux. Appuyez de nouveau sur ce bouton SILENCIEUX pour désactiver la fonction silencieux.

Remarque :

Pendant le fonctionnement PUISSANCE, en mode CHAUFFAGE ou REFROIDISSEMENT,

la distribution de la température dans la pièce ne sera pas homogène.

Une fonctionnement SILENCE sur une période prolongée permettra d'avoir ni trop froid ni trop chaud.

Utilisation

■ Utilisation de la minuterie Marche/Arrêt.

1. Une fois l'appareil démarré, sélectionner le mode de fonctionnement désiré :

2. Appuyer sur le bouton MINUTERIE pour changer le mode de MINUTERIE. À chaque pression du bouton, l'affichage change de la façon suivante :

Télécommande :



Sélectionner ensuite le mode de MINUTERIE voulu (MINUTERIE MARCHÉ ou MINUTERIE ARRÊT ou MINUTERIE MARCHÉ-ARRÊT). "ON" ou "OFF" clignotera.

3. Appuyez sur le bouton ▼ / ▲ pour régler l'heure.

▲ À chaque fois que vous appuyez sur le bouton, le réglage de l'heure augmente de 0,5 heure pour les 12 premiers heures, puis d'1 heure.

▼ À chaque fois que vous appuyez sur le bouton, le réglage de l'heure augmente de 0,5 heure pour les 12 premiers heures, puis d'1 heure.

Le réglage peut se faire sur 24 heures.

4. Confirmer le réglage de l'heure

Après avoir réglé l'heure, appuyez sur le bouton et confirmez l'heure. Le bouton MARCHÉ ou ARRÊT s'arrête alors de clignoter.

5. Annuler le réglage de l'heure

Appuyez plusieurs fois sur le bouton minuterie jusqu'à ce que l'affichage de l'heure soit effacé.

Astuces :

Après remplacement des piles ou si une coupure de courant se produit, l'heure doit être à nouveau réglée.

Selon les horaires de MINUTERIE MARCHÉ ou MINUTERIE ARRÊT, Marche-Arrêt ou Arrêt-Marché se produira.

■ Fonction Souffle d'air sain

1. Appuyez sur pour démarrer

Réglage de conditions de travail confortables.

2. Activation de la fonction souffle d'air sain

Appuyez sur le bouton pour accéder aux options supplémentaires. Continuez à appuyer sur ce bouton et les volets se déplaceront sur l'une des trois positions prédéfinies ; choisissez la position que vous voulez, puis appuyez sur le bouton pour confirmer.

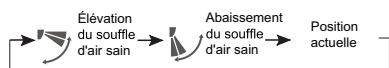

3. Pour désactiver la fonction souffle d'air sain, appuyez sur le bouton pour accéder aux options supplémentaires.

Continuez à appuyer sur ce bouton et les volets se déplaceront sur l'une des trois positions prédéfinies ; appuyez de nouveau sur le bouton pour désactiver.

Remarque : Ne dirigez pas directement les volets à la main. Sinon, la grille ne pourra pas fonctionner correctement. Si la grille ne fonctionne pas correctement, à l'aide de la commande, arrêtez une minute puis redémarrez.

Remarque :

1. Lorsque vous avez activé la fonction souffle d'air sain, la position de la grille est fixe.

2. Pour le chauffage, mieux vaut sélectionner le mode

3. Pour le refroidissement, mieux vaut sélectionner le mode

4. En modes refroidissement et sec, l'utilisation du climatiseur pendant une durée prolongée alors que l'air est humide provoque la formation de gouttes d'eau au niveau de la grille.

CONFORMITÉ DES MODÈLES À LA LÉGISLATION EUROPÉENNE

CE

Tous les appareils sont conformes aux directives Européennes suivantes :

- Directive basse tension 2014/35/UE

- Compatibilité électro-magnétique 2014/30/UE

ROHS

Les appareils répondent aux exigences de la directive 2011/65/EU du parlement européen et du conseil sur la limitation des substances dangereuses dans les Équipements Électriques et Électroniques (Directive UE RoHS).

DEEE

Conformément à la Directive 2012/19/EU du Parlement Européen, nous informons ici-même le consommateur des conditions d'élimination des appareils électriques et électroniques.

CONDITIONS D'ÉLIMINATION

L'appareil de climatisation est marqué de ce symbole. Cela



signifie que les produits électriques et électroniques ne doivent pas être mêlés aux déchets ménagers non-triés. Ne pas tenter de démonter le système par soi-même : le démontage du système de climatisation, le traitement du liquide

réfrigérant, de l'huile et d'autres pièces doit être effectué par un installateur qualifié conformément à la législation locale et nationale. Les climatiseurs doivent être traités dans des installations spécialisées pour réutilisation, recyclage et récupération. S'assurer que le produit est mis au rebut de façon correcte permet d'aider à éviter des conséquences potentiellement négatives sur l'environnement et la santé humaine. Merci de contacter l'installateur ou les autorités locales pour plus d'informations. Les piles doivent être enlevées de la télécommande et faire l'objet d'une mise au rebut distincte conformément à la législation locale et nationale.

INFORMATIONS IMPORTANTES CONCERNANT LE LIQUIDE RÉFRIGÉRANT UTILISÉ

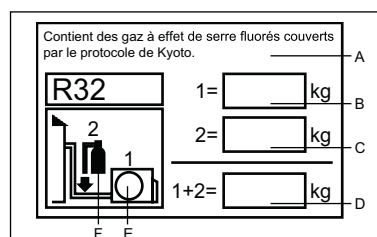

Cet appareil contient des gaz à effet de serre fluorés couverts par le protocole de Kyoto. Ne pas ventiler à l'air.

Type de réfrigérant : R32

Valeur GWP* : 675

GWP = global warming potential - potentiel de réchauffement de la planète.

Merci de remplir à l'encre indélébile :

- 1 La charge de réfrigérant usine de l'appareil
- 2 la quantité supplémentaire de réfrigérant chargée sur place et
- 1+2 la charge totale de réfrigérant.

sur l'étiquette de charge de réfrigérant fournie avec l'appareil.

L'étiquette renseignée doit être collée à proximité du port de chargement de l'appareil (par ex. sur l'intérieur du couvercle de valeur d'arrêt).

A Contient des gaz à effet de serre fluorés couverts par le protocole de Kyoto.

B Charge de réfrigérant standard de l'unité : voir sur la plaque signalétique de l'unité

C Quantité supplémentaire de réfrigérant chargée sur place

D Charge totale de réfrigérant

E Unité extérieure

F Cylindre réfrigérant et collecteur de chargement

Installation de l'unité intérieure

Outillage requis pour l'installation

- Clé
- Pince
- Scie à métaux
- Perceuse
- Clé à ergot (17, 19 et 26 mm)
- Détecteur de fuite de gaz ou solution à base d'eau savonneuse
- Clé dynamométrique (17 mm, 22 mm, 26 mm)
- Coupe-tube
- Outil d'évasement
- Couteau
- Rubans à mesurer
- Alésoir

Source d'alimentation

- Avant de brancher la fiche dans la prise, il faut absolument vérifier la tension.
- La source d'alimentation correspond aux informations sur la plaque signalétique.
- Installez un circuit d'alimentation auxiliaire exclusive
- Une prise doit être installée de manière à ce que le câble d'alimentation puisse être branché facilement. Ne pas prolonger le câble en le coupant.

Sélection de l'emplacement pour l'installation

- L'emplacement doit être solide, sans vibrations, et offrir un support suffisant pour l'unité.
- L'emplacement ne doit pas être affecté par de la chaleur ou de la vapeur générées dans les environs et doit garantir que l'entrée et la sortie de l'unité ne seront pas gênées.
- L'emplacement doit permettre une vidange facile avec la tuyauterie connectée à l'unité extérieure.
- L'emplacement doit permettre de répartir l'air froid dans toute la pièce.
- L'emplacement doit disposer d'une prise d'alimentation avec suffisamment d'espace autour.
- Sélectionnez un emplacement à une distance d'au moins un mètre par rapport aux postes de télévision, radio, appareils sans fil et lampes fluorescentes.
- En cas de fixation de la télécommande sur un mur, sélectionnez l'emplacement de sorte que l'unité intérieure puisse recevoir les signaux lorsque les lampes fluorescentes sont allumées dans la pièce.

Schéma d'installation des unités intérieures

Les modèles utilisent le réfrigérant R32 sans HFC

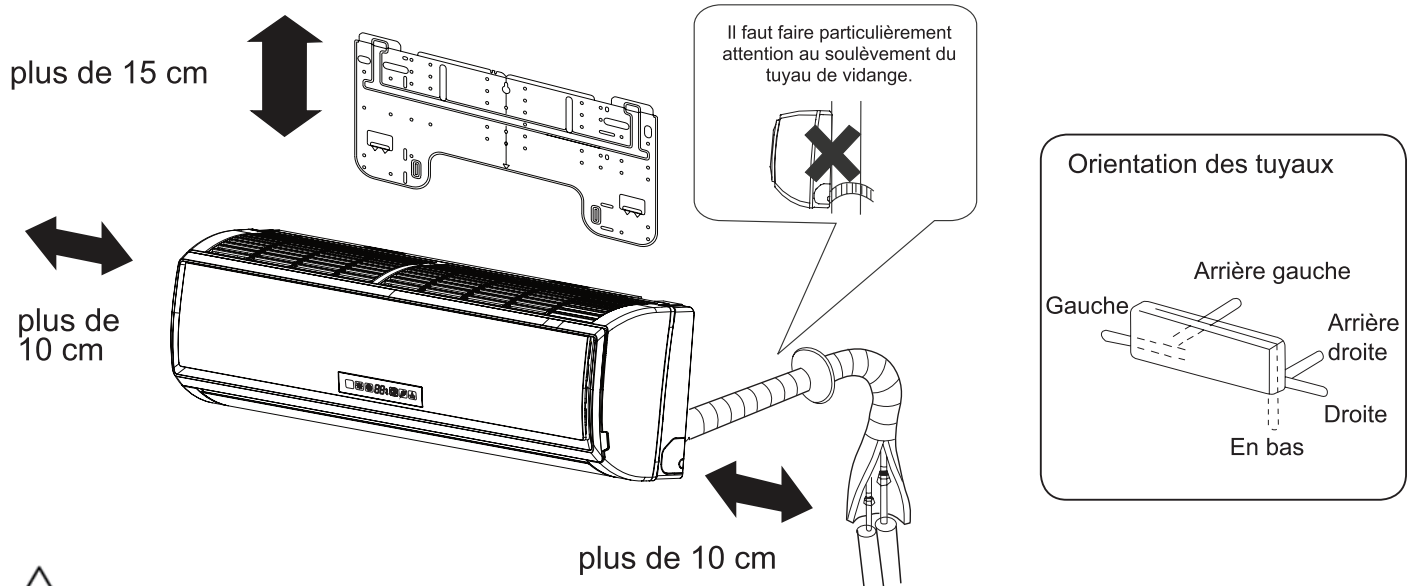

Si vous utilisez le tuyau de drainage à gauche, assurez-vous si l'orifice est disponible.

La distance entre l'unité intérieure et le sol doit être supérieure à 2 m.

L'illustration ci-dessus est indiquée à titre de référence uniquement, vous devez tenir compte des particularités du modèle acheté.

Installation de l'unité intérieure

1 Installation de la plaque de fixation et positionnement du trou dans le mur

Lorsque la plaque de montage est fixée en premier

1. Exécutez une mise à niveau correcte de la plaque à fixer contre le mur en fonction des piliers ou des linteaux autour, puis attachez la plaque temporairement avec un clou en acier.
2. Assurez-vous à nouveau que le niveau de la plaque est approprié en suspendant un fil avec un poids sur le bord supérieur, au centre de la plaque, puis fixez solidement la plaque avec le clou en acier.
3. Repérez le trou A/C dans le mur avec un ruban à mesurer

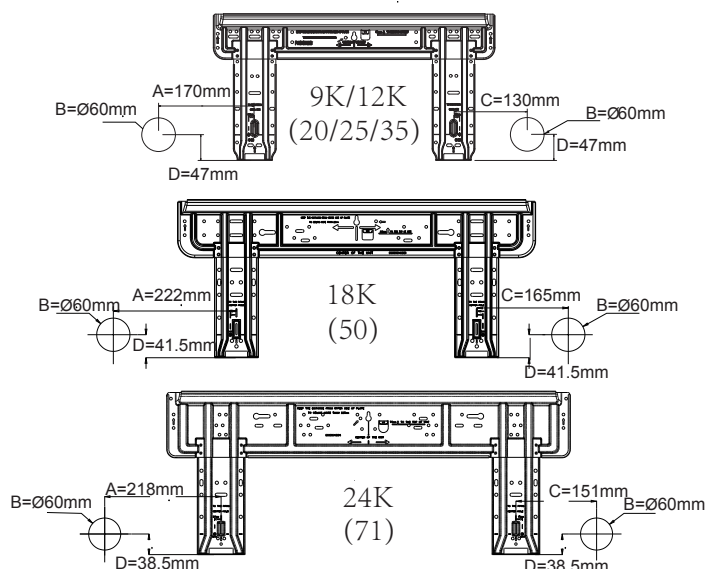

Lorsque la plaque de fixation est installée sur une barre latérale ou un linteau

- Installer une barre de fixation (vendue séparément) à la barre latérale et au linteau, puis serrez la plaque à la barre de fixation fixe.
- Pour l'emplacement de l'orifice mural, veuillez vous reporter à la section précédente « Lorsque la plaque de montage est fixée en premier ».

2 Faire un trou dans le mur et installer le cache-trou de tuyauterie

- Percez un orifice de 60 mm de diamètre, descendant légèrement en direction de la face extérieure du mur.
- Installez le cache trou de tuyauterie et scellez avec du mastic après l'installation

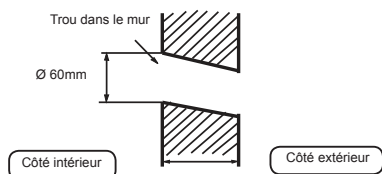

(Section du trou dans le mur) (C) Tuyau pour le trou de tuyauterie

3 Installation de l'unité intérieure

Schéma de la tuyauterie

[Tuyauterie arrière]

- Acheminez les tuyaux et le tuyau de vidange que vous fixez ensuite avec du ruban adhésif.

[Gauche · Tuyauterie arrière gauche]

- Dans le cas d'une tuyauterie à gauche, découpez, avec une pince, le couvercle pour la tuyauterie gauche.
 - Pour une tuyauterie à l'arrière gauche, cintrez les tuyaux selon le sens de la tuyauterie jusqu'à la marque du trou pour une tuyauterie arrière-gauche qui est marquée sur les matériaux d'isolation thermique.
1. Insérez le flexible d'évacuation dans l'encoche des matériaux d'isolation thermique de l'unité intérieure.
 2. Introduisez le câble électrique de l'unité intérieure/extérieure à partir de l'arrière de l'unité intérieure et faites-le ressortir par l'avant puis effectuez la connexion.
 3. Enduisez le joint évasé avec de l'huile réfrigérante et connectez les tuyaux. Recouvrez soigneusement la pièce de connexion avec des matériaux d'isolation thermique et fixez avec du ruban adhésif.

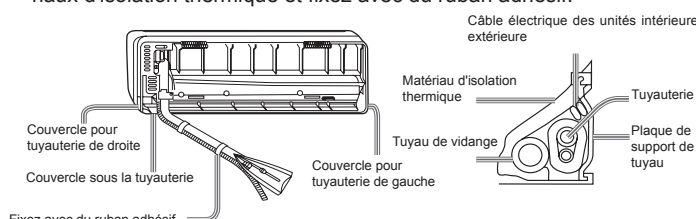

Fixez avec du ruban adhésif

- Le câble des unités intérieures/extérieures et le tuyau de vidange doivent être fixés au tuyau de réfrigérant avec un ruban protecteur.

[Tuyauterie dans une autre direction]

- À l'aide d'une pince coupante, découpez le couvercle pour la tuyauterie en fonction de la direction de la tuyauterie et cintrez ensuite le tuyau selon la position du trou dans le mur. Lors du cintrage, prenez soin de ne pas écraser les tuyaux.
- Connectez au préalable le câble des unités intérieure/extérieure et recouvrez ensuite les câbles connectés avec l'isolation thermique.

Fixation de l'unité intérieure

- Suspendez l'unité sur les encoches supérieures de la plaque de fixation. Déplacez l'unité d'un côté vers l'autre pour vérifier la fixation.
- Pour fixer le corps sur la plaque de fixation, soutenez le corps du dessous et posez-le à la perpendiculaire.

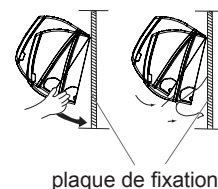

Déballage de l'unité intérieure

- Lorsque vous déballez l'unité intérieure, utilisez vos mains pour soulever le corps et le dégager du crochet, puis sortez la partie inférieure du corps légèrement vers l'extérieur et soulevez ensuite l'unité jusqu'au dégage-ment de la plaque de fixation.

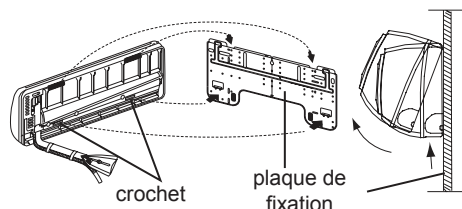

4 Connexion du câble des unités intérieure/extérieure

Dépose du cache-câble

- Enlevez le cache-borne en bas à droite de l'unité intérieure et séparez le couvercle du câblage en desserrant les vis.

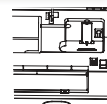

Connexion du câble après l'installation de l'unité intérieure

1. Insérez le câble de l'extérieur de la pièce dans le côté gauche du trou dans le mur dans lequel se trouve le tuyau.
2. Tirez le câble sur le côté avant et connectez-le en formant une boucle.

Connexion du câble avant l'installation de l'unité intérieure

- Insérez le câble depuis l'arrière de l'unité, puis faites-le ressortir par l'avant.
- Desserrez les vis et enfoncez bien les extrémités du câble dans le bornier. Serrez les vis.
- Tirez légèrement sur le câble pour garantir qu'il a été correctement enfoncé et serré.
- Après avoir raccordé le câble, placez le cache-câble sur le câble connecté.

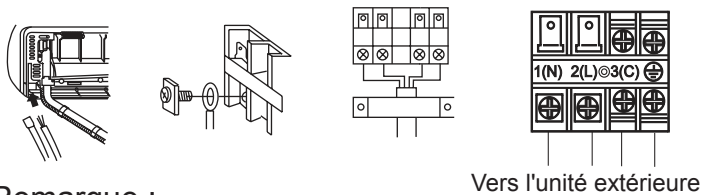

Remarque :

Lors de la connexion du câble, vérifiez soigneusement le numéro de la borne des unités intérieures et extérieures. Si le câblage est incorrect, le fonctionnement sera incorrect et entraînera des dommages.

Câblage de connexion	4G1.0mm ²
----------------------	----------------------

1. Si le cordon d'alimentation est endommagé, il doit être remplacé par le fabricant, un de ses agents d'entretien ou une personne qualifiée. Le type du fil de connexion est H07RN-F.
2. Si le fusible de la carte PC a grillé, remplacez-le avec un fusible de type T.3.15A/250VAC (unité intérieure).
3. La méthode de câblage doit être conforme aux normes locales de câblage.
4. Après installation, la prise de courant doit être d'accès facile.
5. Un disjoncteur doit être incorporé au câblage fixe. Le disjoncteur doit être omnipolaire et la distance entre ses deux contacts ne doit pas être inférieure à 3 mm.

5 Installation du bloc d'alimentation

- La source d'alimentation doit être utilisée exclusivement par le climatiseur.
- Si le climatiseur doit être installé dans un endroit humide, ajoutez un disjoncteur de fuite à la masse.
- Pour toute installation dans d'autres emplacements, placez le disjoncteur le plus loin possible.

6 Travail de coupe et d'évasement de la tuyauterie

- La coupe du tuyau doit être effectuée avec un coupe-tuyau. Vous devez nettoyer les bavures.
- Après avoir inséré l'écrou évasé, vous pouvez procéder au travail d'évasement.

	Outil d'évasement	Outil d'évasement conventionnel	
		Type à embrayage	Type à écrou à oreilles (Imperial)
A	0~0,5 mm	1,0~1,5 mm	1,5~2,0 mm

Matrice de l'outillage d'évasement

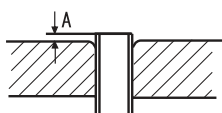

1. Coupez le tuyau

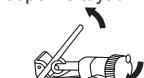

2. Nettoyez les bavures

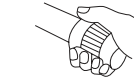

3. Insérez l'écrou d'évasement



4. Tuyau d'évasement

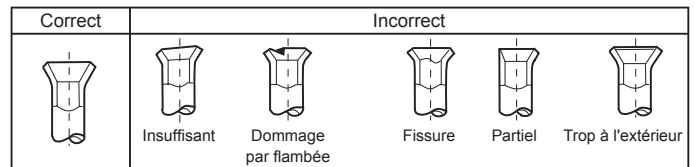

7 Vidange

- Installez le tuyau de vidange de manière à ce que la pente soit descendante.
- Ne pas effectuer la vidange comme illustré ci-dessous.

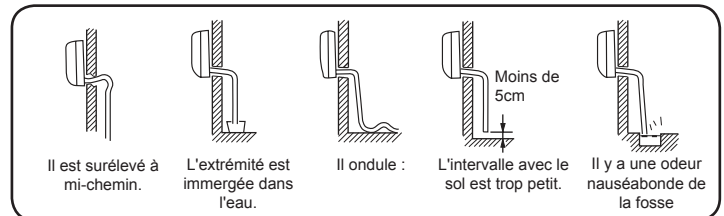

- Versez de l'eau dans le bac de vidange de l'unité intérieure et vérifiez que l'évacuation se fait bien vers l'extérieur.
- Si le tuyau de vidange est dans une pièce, veillez bien à utiliser une isolation thermique.

8 Vidange

Code d'identification	Description du problème	Analyse et diagnostic
E1	Panne du capteur de température de la pièce	Connexion défectueuse ; Thermistor défectueux ;
E2	Défaillance du capteur à échange de chaleur	Carte à circuits imprimés défectueuse ;
E4	Erreur EEPROM de l'unité interne	Données EEPROM erronées ; EEPROM défectueuse ; Carte à circuits imprimés défectueuse ;
E7	Défaut de communication entre les unités intérieure et extérieure	Erreur de transmission du signal entre les unités intérieure et extérieure en raison d'une erreur de câblage ; Carte à circuits imprimés défectueuse ;
E14	Dysfonctionnement du moteur interne	Opération arrêtée en raison d'une rupture de câble dans le moteur de ventilation ; Opération arrêtée en raison d'une rupture de fils conducteurs du moteur de ventilation ; Erreur de détection suite à la défaillance de la carte à circuits imprimés de l'unité intérieure ;

9 Vérification de l'installation et test de fonctionnement

- Expliquez le fonctionnement à vos clients en vous servant du manuel.

Vérification des composants pour le test de fonctionnement

Cochez les cases

- Fuite de gaz dans le raccordement du tuyau ?
- Isolation thermique du tuyau de connexion ?
- Les câbles de raccordement des unités intérieures et extérieures sont-ils bien insérés dans le bornier ?
- Le câble de connexion des unités intérieure et extérieure est-il correctement fixé ?
- La vidange a-t-elle été effectuée correctement ?
- Le fil de terre est-il correctement connecté ?
- L'unité intérieure est-elle solidement fixée ?
- La tension de la source d'alimentation est-elle conforme à la réglementation ?
- Y a-t-il du bruit ?
- La lampe s'allume-t-elle normalement ?
- Les opérations de refroidissement et de chauffage (avec une pompe thermique) s'effectuent-elles normalement ?
- Le régulateur de température de la pièce fonctionne-t-il normalement ?

Maintenance

Pour une utilisation intelligente du climatiseur

Paramétrage d'une température de pièce appropriée

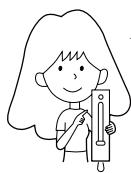

Température appropriée

Ne pas obstruer l'entrée ou la sortie d'air

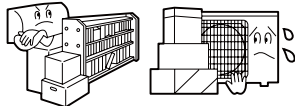

Ne pas obstruer l'entrée ou la sortie d'air

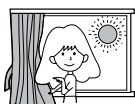

En mode de refroidissement, empêcher la pénétration d'un ensoleillement direct avec un rideau ou des volets.

Utiliser la minuterie efficacement.

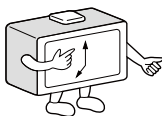

Si l'appareil n'est pas utilisé durant une longue période, couper l'alimentation principale.



ARRÊT

Utiliser les volets efficacement.



Télécommande



Ne pas utiliser d'eau, nettoyer le contrôleur avec un chiffon sec. Ne pas utiliser de nettoyeur pour vitres ou de chiffon chimique.

Boîtier intérieur



Essuyez le climatiseur avec un doux et sec. Pour les saletés rebelles, utilisez un détergent neutre dilué dans de l'eau. Essorez bien l'eau du chiffon avant d'essuyer, et essuyez bien le détergent.

Ne pas nettoyer avec les produits suivants :



L'essence, le benzène, les diluants ou les produits nettoyant risquent d'endommager le revêtement de l'unité. De l'eau chaude au delà de 40°C (104°F) risque de provoquer une décoloration ou une déformation.

Nettoyage du filtre à air

1 Ouvrir la grille de l'entrée d'air en la tirant vers le haut.

2 Retirer le filtre.

Pousser légèrement vers le haut l'onglet central du filtre jusqu'à le libérer de la butée, et retirer le filtre par le bas.

3 Nettoyer le filtre.

Utilisez un aspirateur pour éliminer la poussière, ou lavez le filtre avec de l'eau. Après le lavage, laissez le filtre sécher à l'ombre complètement.

4 Fixer le filtre.

Fixez le filtre correctement de façon à ce que l'indication "FACE" soit de face. Assurez-vous que le filtre est complètement fixé derrière la butée. Si les filtres droit et gauche ne sont pas correctement fixés, des défauts peuvent se produire.

5 Fermer la grille d'entrée d'air.

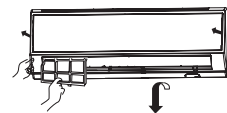

Toutes les deux semaines

Remplacement du filtre de purification d'air

1. Ouvrir la grille d'entrée d'air

Soulever la grille d'entrée en utilisant un petit outil nommé support de grille situé sur le côté droit de l'appareil d'intérieur.



2. Détacher le filtre à air standard

Faire glisser le bouton légèrement vers le haut pour libérer le filtre, puis l'enlever.

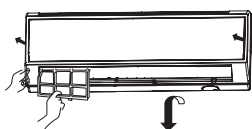

Retirer l'ancien filtre de purification d'air

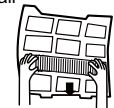

3. Fixer le filtre de purification d'air

Placer les dispositifs de filtre de purification dans les cadres à filtre gauche et droit.

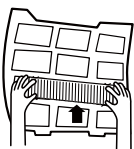

4. Fixer le filtre à air standard (Installation nécessaire)

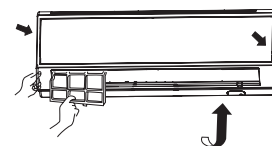

ATTENTION :

Le côté blanc du filtre de purification d'air photocatalytique doit être tourné vers l'extérieur, et le côté sombre vers l'appareil. Le côté vert du filtre de purification d'air anti-bactérien doit être tourné vers l'extérieur, et le côté blanc vers l'appareil.

5. Fermer la grille d'entrée d'air.

Fermer la grille avec soin.

Remarque :

- Le filtre de purification d'air photocatalytique doit être solarisé à dates fixes. Dans une famille normale, il doit être solarisé tous les 6 mois.
- Le filtre de purification d'air anti-bactérien peut être utilisé longtemps, inutile de le remplacer. Toutefois en cours d'utilisation, la poussière doit être enlevée en utilisant un aspirateur ou en tapotant légèrement, sinon les performances pourraient être affectées.
- Veiller à maintenir le filtre de purification d'air anti-bactérien dans un environnement frais et sec, et à éviter une exposition directe au soleil lors d'un arrêt d'utilisation, ceci pouvant réduire la capacité de stérilisation.

Mises en garde

⚠ AVERTISSEMENT

Merci de contacter le point de vente ou de maintenance pour l'installation. Ne tentez pas d'installer le climatiseur vous-même car des travaux mal faits risquent de causer une électrocution, un incendie ou une fuite d'eau.

⚠ AVERTISSEMENT

Si une anomalie telle qu'une petite combustion se produit, arrêter immédiatement l'appareil et contacter le vendeur.



ARRÊT

!
OBLIGATOIRE

Utiliser une source d'alimentation exclusive munie d'un coupe-circuit.

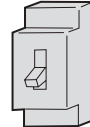

!
OBLIGATOIRE

Vérifier soigneusement l'installation adéquate du drainage.

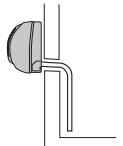

Engager totalement la prise du cordon d'alimentation.



!
OBLIGATOIRE

Utiliser la tension appropriée.



!
OBLIGATOIRE

1. Ne pas utiliser une rallonge électrique ou des cordons raccordés.
2. Ne pas installer dans un endroit exposé à un risque de fuite de gaz inflammable.
3. Ne pas exposer l'appareil à de l'eau ou de l'huile vaporisée.



INTERDIT

Ne pas utiliser un cordon enroulé.

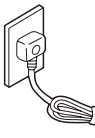

⊘
INTERDIT

Prendre soin de ne pas endommager le cordon électrique.

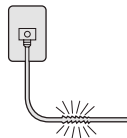

⊘
INTERDIT

Ne pas insérer d'objets dans l'entrée ou la sortie d'air.

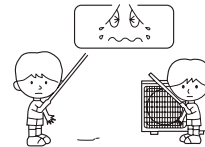

⊘
INTERDIT

Ne pas démarrer ou arrêter le fonctionnement en déconnectant le cordon d'alimentation.

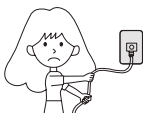

⊘
INTERDIT

Ne pas diriger le souffle d'air directement vers des personnes, en particulier des enfants ou des personnes âgées.



⊘
INTERDIT

Ne pas tenter de réparer ou reconstruire par soi-même.

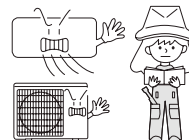

Connecter la prise de terre.

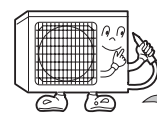

mise à la terre

⚠ MISE EN GARDE

Ne pas utiliser à des fins de stockage de nourriture, de travaux d'art, d'équipements de précision, d'élevage ou de culture.



⊘
INTERDIT

Prendre de l'air frais régulièrement, particulièrement lorsqu'un appareil à gaz fonctionne au même moment.

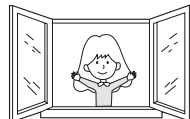

!
OBLIGATOIRE

Ne pas utiliser le commutateur avec des mains mouillées.

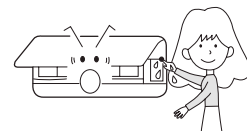

⊘
INTERDIT

Ne pas installer l'appareil près d'une cheminée ou d'un autre appareil de chauffage.

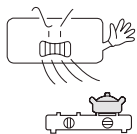

⊘
INTERDIT

Vérifier le bon état du support d'installation.

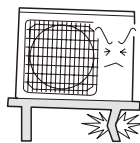

⊘
INTERDIT

Ne pas verser d'eau sur l'appareil pour le nettoyage.

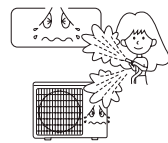

⊘
INTERDIT

Ne pas placer d'animaux ou de plantes sur le chemin direct du souffle d'air.

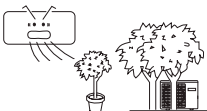

⊘
INTERDIT

Ne placer aucun objet sur l'appareil ou fixé à l'appareil.



⊘
INTERDIT





Ne pas placer de vase de fleurs ou de conteneur d'eau sur le haut de l'appareil.

⊘
INTERDIT



Dépannage

Avant de demander de l'assistance, vérifier la liste suivante.

	Phénomène	Cause ou points de contrôle
Inspection normale des performances	Le système ne redémarre pas automatiquement. 	<ul style="list-style-type: none"> ● Lorsque l'appareil est stoppé, il ne redémarrera pas avant 3 minutes afin de protéger le système. ● Lorsque la prise de courant est retirée puis réinsérée, le circuit de protection fonctionnera durant 3 minutes pour protéger le climatiseur.
	Il y a du bruit 	<ul style="list-style-type: none"> ● Durant le fonctionnement de l'appareil ou à l'arrêt, un bruissement ou un gargouillement peut se faire entendre. Au bout de 2 à 3 minutes après démarrage de l'appareil, ce bruit devient plus notable. (Ce bruit est produit par la circulation du liquide réfrigérant dans le système) ● Durant le fonctionnement de l'appareil, un bruit de craquement peut se faire entendre. Ce bruit est produit par l'expansion ou la réduction de l'enveloppe en raison des changements de température. ● Si le souffle d'air de l'appareil en cours de fonctionnement produit un bruit élevé, c'est peut-être parce que le filtre à air est sale.
	Génération d'odeurs	<ul style="list-style-type: none"> ● Ceci se produit parce que le système fait circuler les odeurs de l'air intérieur telles que odeurs de meubles, peinture ou tabac.
	De la vapeur ou de la brume se dégage. 	<ul style="list-style-type: none"> ● En fonctionnement REFROIDISSEMENT ou SEC, l'appareil d'intérieur peut produire de la vapeur. Ceci est dû au soudain refroidissement de l'air intérieur.
	En mode sec, la vitesse de ventilation ne peut pas être changée.	<ul style="list-style-type: none"> ● En mode SEC, lorsque la température de la pièce devient supérieure à la température réglée de 2°C, l'appareil fonctionne de façon intermittente à vitesse BASSE quel que soit le paramétrage de la VENTILATION.
Vérification multiple		<ul style="list-style-type: none"> ● La prise de courant est-elle bien insérée ? ● Y a-t-il une panne de courant ? ● Le fusible a-t-il grillé ?
	Mauvais refroidissement 	<ul style="list-style-type: none"> ● Le filtre à air est-il sale ? Normalement, il doit être nettoyé tous les 15 jours. ● Y a-t-il un obstacle devant l'entrée et la sortie d'air ? ● La température est-elle correctement réglée ? ● Des portes ou des fenêtres sont-elles ouvertes ? ● Existe-t-il un ensoleillement direct venant d'une fenêtre durant le refroidissement ? (Utiliser un rideau) ● La pièce contient-elle trop de sources de chaleur ou de personnes durant le refroidissement ?

Mises en garde

- Ne pas obstruer ni couvrir la grille de ventilation du climatiseur. Ne pas placer les doigts ou des objets dans les entrées et sorties d'air ni dans le volet de positionnement.
- Cet appareil n'est pas destiné à être utilisé par des personnes (y compris des enfants) aux capacités physiques, sensorielles ou mentales réduites, ni par des personnes dénuées de l'expérience ou des connaissances nécessaires, sauf si elles ont pu bénéficier, par l'intermédiaire d'une personne responsable de leur sécurité, d'une supervision ou d'instructions préalables concernant l'utilisation de l'appareil. Surveillez les enfants afin de vous assurer qu'ils ne jouent pas avec l'appareil.

Spécifications

Le circuit de réfrigération est étanche.

L'appareil est adapté aux situations suivantes :

1. Plage de température ambiante applicable :

Refroidissement	Intérieur	Maximum : D.B/W.B 35°C/24°C Minimum : D.B/W.B 21°C/15°C
	Plein air	Maximum : D.B/W.B 43°C/26°C Minimum : D.B -20°C
Chauffage	Intérieur	Maximum : D.B 27°C Minimum : D.B 10°C
	Plein air	Maximum : D.B/W.B 24°C/18°C Minimum : D.B/W.B -7°C/-8°C
	Plein air (INVERSEUR)	Maximum : D.B/W.B 24°C/18°C Minimum : D.B -20°C

2. Si le cordon d'alimentation est endommagé, il doit être remplacé par le fabricant, un de ses agents d'entretien ou une personne qualifiée.
3. Si le fusible de l'unité d'intérieur sur la carte PC a grillé, le remplacer avec un fusible de type T. 3.15A/ 250V. Si le fusible de l'appareil d'extérieur a grillé, le remplacer par un fusible de type T.25A/250V.
4. La méthode de câblage doit être conforme aux normes locales de câblage.
5. Après installation, la prise de courant doit être d'accès facile.
6. Les piles usagées doivent être mises au rebut de façon appropriée.
7. L'appareil n'est pas destiné à être utilisé par de jeunes enfants ou des personnes infirmes sans supervision.
8. Il doit être veillé à ce que des jeunes enfants ne jouent pas avec l'appareil.
9. Veiller à utiliser une prise de courant appropriée, correspondant au cordon électrique.
10. La prise de courant et le câble de connexion doivent disposer des autorisations locales.
11. Afin de protéger l'appareil, veiller à éteindre d'abord le climatiseur, puis à attendre au moins 30 secondes avant de couper l'alimentation.

Haier

Adresse : No.1 Haier Road, Hi-tech Zone, Qingdao 266101 P.R.Chine

Contacts : TEL +86-532-8893-6943 ; FAX +86-532-8893-1010

Site web : www.haier.com



Lesen Sie die Hinweise in diesem Handbuch sorgfältig durch, bevor Sie das Gerät in Betrieb nehmen.



Dieses Gerät ist befüllt mit R32.

Bewahren Sie dieses Handbuch an dem Ort, wo der Benutzer es leicht finden kann.

Warnung:

- Verwenden Sie die Methode die Enteisung oder Reinigung nicht zu beschleunigen, wenn dies nicht vom Hersteller empfohlen sind.
- Das Gerät muss in einem Raum ohne Zündquellen, die kontinuierlich arbeitet, aufbewahrt werden. (z.B.: offenes Feuer, ein betreibendes Gasgerät oder eine betreibende elektrische Heizung).
- Durchbohren oder Verbrennen ist verboten.
- Achten Sie darauf, dass das Kältemittel kein Geruch enthalten darf.
- Das Gerät muss in einem Raum mit Grundfläche größer als 3m^2 installiert, bedient und aufbewahrt werden.
- Falls das Netzkabel beschädigt ist, muss es durch den Hersteller, seinen Kundendienst oder entsprechendes qualifiziertes Personal ersetzt werden, um die Gefahr zu vermeiden.
- Dieses Gerät ist nicht für die Bedienung durch Personen bestimmt (einschließlich Kindern ab 8 Jahre alt), die geminderte physische, sensorische oder mentale Fähigkeiten, oder einen Mangel an Erfahrungen und Kenntnissen haben, außer, wenn Sie von Personen dazu angeleitet oder instruiert wurden, die für deren Sicherheit zuständig sind. Kinder sollten dazu angeleitet werden, nicht mit der Klimaanlage zu spielen. Reinigung und Benutzer-Wartung darf nicht von den Kinder ohne Instruktion durchgeführt werden.
- Das Verdrahtungsverfahren sollte im Einklang mit dem lokalen Verdrahtungsstandard sein.
- Der Type der Anschlussdraht ist H07RN-F
- All die Kabel sollen die europäische Authentifizierungszertifikat erhalten haben. Bei der Installation ist es zu gewährleisten, dass das Erdungskabel zuletzt abgebrochen werden wird, wenn die Verbindungskabel abgebrochen wären.
- Der Kreis-Schutzschalter der Klimaanlage muss ein allpoliger Schalter sein; und der Abstand zwischen seinen zwei Anschlüssen soll nicht kleiner als 3mm sein. Solche Abschaltungsmethode soll in der Verkabelung ausgeführt werden.
- Stellen Sie sicher, dass die Installation durch das professionelle Personal in Übereinstimmung mit den lokalen Verkabelungsvorschriften gefertigt worden ist.
- Stellen Sie sicher, dass die Erdung korrekt und zuverlässig ist.
- Ein Erdschluss-Leckage-Schutzschalter und Kreis-Schutzschalter müssen installiert werden.
- Bei der Installation, Umstellung oder Wartung verwenden Sie bitte kein anderes Kältemittel als R32, dasjenige für Außeneinheit festgelegt ist. Der Einsatz anderes Kältemittels könnte zum Problem oder zur Beschädigung der Einheit und Körperverletzung führen.

Inhalt

TEILE UND FUNKTIONEN	1
BETRIEB	2
INSTALLATION DES INNENGERÄTS	11
WARTUNG	14
VORSICHTSMASSNAHMEN	15
FEHLERBEHEBUNG	16

Teile und Funktionen

Inneneinheit

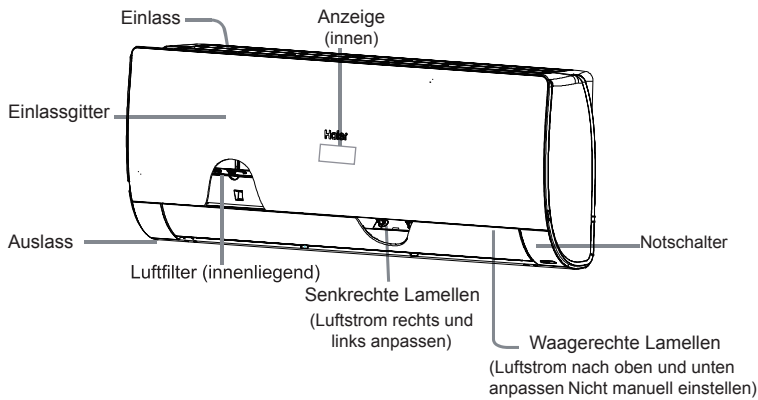

Das tatsächliche Einlassgitter kann je nach erworbenem Gerät von dem in der Bedienungsanleitung gezeigten abweichen

Anzeigetafel

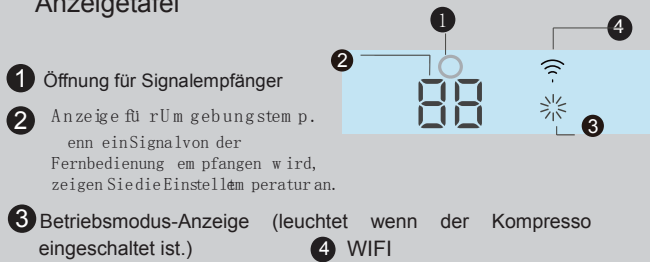

Fernbedient

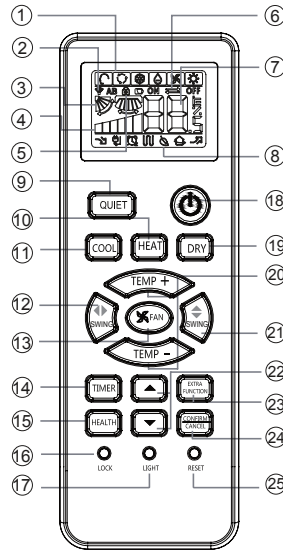

8. Anzeige für zusätzliche Funktionen

Betriebsmodus	QUIET	SLEEP	Ergänzte elektrische Heizung	HEALTH	TURBO
Fernbedienung					

- Taste QUIET
- Taste HEAT:
- Taste COOL:
- Taste SWING LINKS / RECHTS
- Taste FAN-SPEED
- Taste TIMER
- Taste HEALTH
- Taste LOCK
- Zum Verschließen der Tasten und LCD-Anzeige
- Taste LIGHT

Kontrolliert das Beleuchten und Erlöschen des Anzeigefelds der Innen-LED.

1. Modus-Anzeige

Betriebsmodus	AUTO	COOL	DRY	FAN	HEAT
Fernbedienung					

- Signal sending display
- SWING-Anzeige
- FAN-SPEED-Anzeige

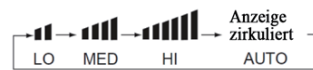

- LOCK-Anzeige
- Anzeige für TIMER-ON
Anzeige für TIMER-OFF
- TEMP-Anzeige

- Taste POWER-ON/OFF
- Taste DRY:
- Taste TEMP
- Taste SWING AUF / AB
- Taste HOUR
- Taste EXTRA FUNCTION

Funktion: Schalfen ---> Gesunde Luftstrom-Position 1 ---> Gesunde Luftstrom-Position 2 ---> Standardposition ---> Einschalten ---> Luft-Zufuhr ---> A-B Yard ---> AUTO ---> 10 ° C Heizung

24. Funktion der Taste CANCEL/CONFIRM: Einstellen und Abbrechen zu dem Timer und anderen zusätzlichen Funktionen.

25. RESET button

Nutzen Sie ein Gegenstand mit scharfer Spitze die Taste zu drücken, um die Remote zurückzusetzen, wenn die Fernbedienung abnormal ist.

Gesunde Funktion ist nicht verfügbar für einige Einheiten.

Ladung der Batterie

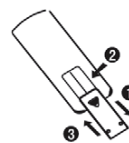

- Entfernen Sie die Abdeckung der Batterie;
- Laden Sie die Batterie wie dargestellt. 2 R-03 Batterie, Zurücksetzen-Taste (Zylinder);
- Stellen Sie sicher, dass das Laden mit „+/-“ übereinstimmt;
- Laden Sie die Batterie, dann setzen Sie die Abdeckung

wieder auf.

ANMERKUNG:

- Der Abstand zwischen dem Signalübertragungskopf und dem Empfängerloch soll nicht größer als 7m sowie auch ohne Hindernis sein.
- Wenn elektrisch gestartete Leuchtstofflampen oder drahtlose Umschalt-Telefon im Typ der Leuchtstofflampen oder Zimmer installiert werden, wird der Empfänger leicht gestört beim Empfang der Signale, somit sollte der Abstand zu der Inneneinheit kürzer sein.
- Vollständige oder unklare Anzeige beim Betrieb deutet es an, dass die Batterie aufgebraucht ist. Bitte wechseln Sie die Batterie.
- Falls die Fernbedienung beim Betrieb automatisch arbeiten kann, entfernen Sie bitte die Batterie und laden Sie es einige Minuten später neu.

Hinweis:

Entfernen Sie die Batterie, falls die Einheit nicht langfristig im Betrieb sein wird. Wenn es eine Anzeige nach der Entnahme gibt, drücken Sie einfach die Rückstelltaste.

Außeneinheit

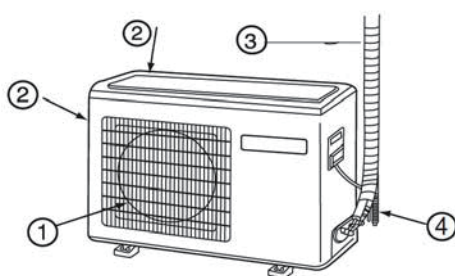

- Auslass
- EINLASS
- VERBINDUNGSROHRLEITUNG UND ELEKTRISCHE VERKABELUNG
- ABLAUFSCHLAUCH

Das obige Abbildung steht nur zur Referenz. Nehmen Sie das gekaufte Produkt als Standard.

Bedienung

Grundlegende Bedienung

Fernbedient



- Die Einheit startet.
Drücken Sie auf ON/OFF an der Fernbedienung und dann wird die Einheit starten.
- Wählen Sie den Betriebsmodus.
Taste COOL: Kühlmodus
Taste HEAT: Heizmodus
Taste DRY: Entfeuchtung-Modus

- Wählen Sie Temperatur-Einstellen
Drücken Sie die Taste **TEMP +/ TEMP -**.
TEMP+ Jeder Druck auf die Taste erhöht die Temperatur-Einstellung um 1°C. Die Temperatur wird rasant aufsteigen, wenn Sie die Taste drücken und halten.
TEMP- Jeder Druck auf die Taste nimmt die Temperatur-Einstellung um 1 °C ab. Die Temperatur wird rasant abnehmen, wenn Sie die Taste drücken und halten.

Wählen Sie die gewünschte Temperatur.

- Wählen der Ventilator-Geschwindigkeit
Drücken Sie die Taste FAN. Mit jedem Druck wird die Ventilator-Geschwindigkeit sich wie folgt ändern:
Fernbedienung:

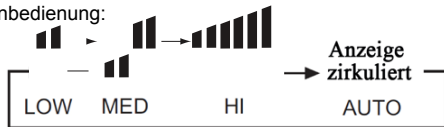

Die Klimaanlage arbeitet mit angezeigter Ventilator-Geschwindigkeit. Wenn der FAN auf AUTO-Modus eingestellt ist, wird der Ventilator seine Geschwindigkeit gemäß der Zimmertemperatur automatisch regeln.

Betriebsmodus	Fernbedienung	Anmerkung
AUTO		Im automatischen Betrieb wird die Klimaanlage den Kühl- oder Heiz-Betrieb gemäß der Zimmertemperatur automatisch wählen. Wenn der Ventilator auf AUTO-Modus eingestellt ist, wird der Ventilator seine Geschwindigkeit gemäß der Zimmertemperatur automatisch regeln.
COOL		Cooling-only-Einheit haben keine Anzeigen und Funktionen im Zusammenhang mit Heizung
DRY		Im DRY-Modus, wenn die Raumtemperatur niedriger als die Temperatureinstellung +2 °C wird, wird die Einheit unabhängig von der FAN-Einstellung intermittierend mit LOW-Geschwindigkeit betreiben.
HEAT		Im HEAT-Modus wird die warme Luft aufgrund der Kaltluft-Schutzfunktion nach einer kurzen Weile ausblasen. Wenn der Ventilator auf AUTO-Modus eingestellt ist, wird der Ventilator seine Geschwindigkeit gemäß der Zimmertemperatur automatisch regeln.
FAN		Im FAN-Modus wird die Einheit weder im COOL-Modus noch im HEAT-Modus sondern nur im FAN-Modus betreiben. AUTO ist im FAN-Modus nicht verfügbar. Und das Temp.-Einstellen ist gesperrt. Im FAN-Modus ist der Nacht-Betrieb nicht verfügbar.

Notbetrieb und Prüfbetrieb

Notbetrieb:

- Bitte verwenden Sie die Bedienung nur wenn die Fernbedienung defekt oder ausgefallen ist, und das Klimagerät kann mit der Notfall-Funktion automatisch für eine Weile weiter arbeiten.
- Wenn die Taste der Notfall-Bedienung gedrückt wird, kann der Ton „Pi“ für ein mal gehört werden, dies deutet den Start der Bedienung an.
- Wenn der Netzschalter für das erste mal eingeschaltet wird und startet die Notfall-Bedienung, dann wird die Einheit iautomatisch in den folgenden Modi arbeiten:

Raumtemperatur	Festgelegte Temperatur	Timer-Modus	Ventilator-Geschwindigkeit	Betriebsmodus
Über 23°C	26°C	Nein	AUTO	COOL
Unter 23°C	23°C	Nein	AUTO	HEAT

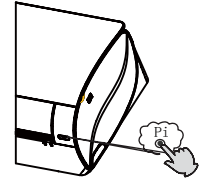

- Es ist unmöglich, die Einstellungen der Temperatur und die Ventilator-Geschwindigkeit zu ändern und im Timer oder Entfeuchtungsmodus zu bedienen.

Inbetriebnahme:

Der Schalter der Prüfungsbedienung ist gleich wie der Notfall-Schalter.

- Verwenden Sie den Schalter in der Prüfungsbedienung, wenn die Raumtemperatur unter 16°C liegt, nutzen Sie ihn bitte nicht unter der normalen Bedienung.
- Drücken Sie den Schalter der Prüfungsbedienung für weitere 5 Sekunden. Nachdem Sie eine Ton von „Pi“ für zweimal gehört haben, dann entfernen Sie Ihren Finger von dem Schalter: Die Kühlungsbedienung startet mit der Luftstrom-Geschwindigkeit „Hi“.
- In diesem Modus wird der Ventilator-Motor der Inneneinheit mit hoher Geschwindigkeit betreiben.

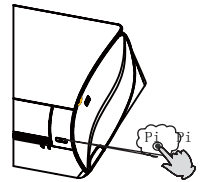

Luftstrom-Richtung-Regeln

- Vertikale Klappe ■ Fernbedient
Pos.1 COOL/ DRY/ AUTO (Initialer Zustand):
HEAT (Initialer Zustand):
Pos.2
Pos.3
Pos.4
Pos.5 (null)
2. Drücken Sie auf die Taste wird es sich wie folgt ändern: Pos.4
Drücken auf die Taste nochmal wird die vertikale Klappe an der gegenwärtigen Stelle stoppen und die Schwenk-Funktion wird abgebrochen werden.
3. Drücken auf die Taste zumWählen der Pos.2 und Pos.3.
4. links und rechts luftstrom richtung

Für jede Drücke der Taste „ SWING“ zeigt die Fernbedienung wie folgt an:

Fernbedienung:

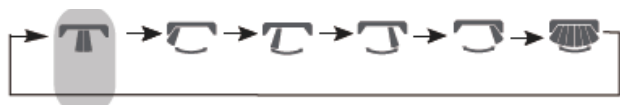





Ausgangszustand

- Wenn die Feuchtigkeit hoch ist, könnte Kondenswasser auf dem Luftaustrittgitter auftreten, falls alle vertikalen Lamellen nach links oder rechts eingestellt sind.
- Es ist zu empfehlen, das Horizontales Gitter im Kühlungs- oder Heizungsmodus an unterer Position nicht für lange Zeit zu halten, andernfalls könnte Kondenswasser erzeugt werden.
- Wenn der kalte Luftstrom im Kühlungsmodus nach unten fließt, wird die horizontale Einstellung des Luftstroms viel mehr hilfreich.

Bedienung

Nacht-Betrieb

Drücken die Taste , um in die zusätzlichen Optionen einzutreten. Wenn die Anzeige  im Zyklus steht, dann wird  blinken. Drücken Sie  um die NACHT-Funktion einzuschalten.



Betriebsmodus

1. Im COOL-, DRY-Modus

Die Temperatur wird nach 1 Stunde SLEEP-Modus 1°C höher als die eingestellte Temperatur. Nach einer weiteren Stunde wird die Temperatur weiterhin um 1°C steigen. Die Einheit wird für 6 Stunden arbeiten und dann aufhören. Die Temperatur ist höher als die eingestellte Temperatur, um eine geeignete Temperatur für Ihren Schlaf bieten.

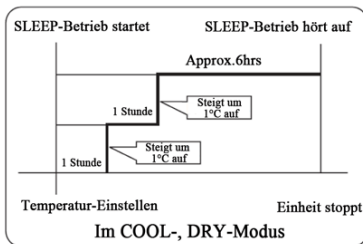

2. Im HEAT-Modus

Die Temperatur wird nach 1 Stunde SLEEP-Modus 2 °C niedriger als die eingestellte Temperatur. Nach einer weiteren Stunde wird die Temperatur weiterhin um 2°C abnehmen. Nach 3 weiterer Stunde wird die Temperatur weiter um 1°C steigen. Die Einheit wird für 3 Stunden betreiben und dann aufhören. Die Temperatur ist niedriger als die eingestellte Temperatur, so kann es eine geeignete Temperatur für Ihren NACHT bieten.

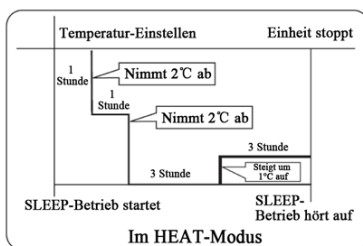

3. Im AUTO-Modus

Das Gerät arbeitet in geeignetem NACHTmodus, der automatisch auf den gewählten Betriebsmodus angepasst wird.

4. Im FAN-Modus

Es stellt keine SLEEP-Funktion zur Verfügung.

5. Stellen Sie die Luftgeschwindigkeit-Regelfunktion für den NACHT ein.

Wenn die Luftgeschwindigkeit ist hoch oder normal vor der Einstellung für den NACHT, dann stellen Sie es ein ,um die Luftgeschwindigkeit nach dem NACHT zu verringern





Wenn die Geschwindigkeit ist langsam, dann brauchen Sie nichts zu ändern.

Anmerkung

Wenn die TIMER-Funktion eingestellt ist, dann kann die NACHT-Funktion nicht eingestellt werden. Nachdem die NACHT-Funktion eingestellt ist, wird die NACHT-Funktion abgebrochen werden, wenn der Benutzer TIMER-Funktion zurück setzt; Die Maschine wird im Zustand von Timing-Ein sein.

POWER-/ QUIET-Betrieb

(1) POWER-Betrieb

Wenn Sie die rasante Heizung oder Kühlung benötigen, dann können Sie diese Funktion verwenden. Drücken die Taste , um in die zusätzlichen Optionen einzutreten. Wenn die Anzeige  im Zyklus steht, dann wird  blinken, dann drücken Sie  um die Leistungsfunktion einzutreten. Beim Abbrechen der Funktion treten Sie bitte nochmal in die zusätzlichen Optionen und brechen die Leistungsfunktion ab.

(2) Ruhe-Betrieb

Sie können diese Funktion verwenden, wenn Ruhe für Rast oder Lesen benötigt wird. Drücken Sie die Taste QUIET und die Fernbedienung wird  anzeigen, dann ist die Ruhe-Funktion gestartet. Drücken Sie diese QUIET-Taste erneut, dann wird die Ruhe-Funktion abgebrochen.

ANMERKUNG:

Im HEAT- oder COOL-Modus im POWER-Betrieb wird das Zimmer inhomogene Temperaturverteilung zeigen. Dauerhafter QUIET-Betrieb wird zu einer Effekt von nicht zu warm oder nicht zu kalt führen.

Bedienung

ON-OFF-Bedienung von Timer-On/Off

1. Wählen Sie den gewünschten Betriebsmodus, nachdem die Einheit startet.
2. Drücken Sie die Taste TIMER, um den TIMER-Modus zu ändern. Jeder Druck auf die Taste wird die Anzeige wie folgt ändern: Fernbedienung:



Dann wählen Sie den gewünschten Modus (TIMER ON oder TIMER OFF oder TIMER ON-OFF). „Ein“ oder „Aus“ wird blinken.

3. Drücken Sie die Taste ▼ / ▲ um die Uhrzeit einzustellen.
 - ▲ Die Uhrzeit wird in den ersten 12 Stunden 0,5 Stunde je Druck zunehmen, nach 12 Stunden wird sie 1 Stunde je Druck zunehmen.
 - ▼ Die Uhrzeit wird in den ersten 12 Stunden 0,5 Stunde je Druck abnehmen, nach 12 Stunden wird sie 1 Stunde je Druck abnehmen. Es kann innerhalb 24 Stunden angepasst werden.
4. Timer-Einstellung bestätigen

Nach der Uhrzeit-Regelung drücken Sie auf die Taste und bestätigen die Zeit, dann wird die Taste EIN oder AUS nicht mehr blinken.

5. Timer-Einstellung abrechnen

Drücken Sie die Taste mehrfach bis die Zeit-Anzeige eliminiert.

Hints:

Nach dem Austausch der Batterie oder der fehlerhaften Stromversorgung soll die Zeit-Einstellung zurückgesetzt werden.

Gemäß der Zeit-Einstellungsfolge von TIMER ON oder TIMER OFF kann Start-Stopp oder Stopp-Start erreicht werden.

Gesunder-Luftstrom-Betrieb

1. Drücken zu starten

Stellen Sie die komfortablen Arbeitsbedingungen ein.

2. Die Einstellung der Gesunder-Luftstrom-Funktion

Drücken Sie die Taste um die zusätzliche Optionen einzutreten, dann drücken Sie die Taste kontinuierlich und die Jalousien werden zwischen den folgenden drei Positionen zirkulieren. Wählen Sie die gewünschte Position und dann drücken Sie die Taste zum Bestätigen.



3. Das Abbrechen der Gesunder-Luftstrom-Funktion

Drücken Sie die Taste um die zusätzliche Optionen einzutreten, dann drücken Sie die Taste kontinuierlich und die Jalousien werden zwischen den folgenden drei Positionen zirkulieren, dann drücken Sie die Taste zum Abbrechen.

Anmerkung: Nicht versuchen, die Klappe manuell zu leiten. Andernfalls wird das Gitter nicht korrekt arbeiten. Falls das Gitter unsachgemäß arbeitet, dann schalten Sie das Gerät für einige Minuten aus und dann starten und einstellen mit der Fernbedienung.

ANMERKUNG:

1. Nach der Einstellung der Gesunder-Luftstrom-Funktion ist die Position des Gitters befestigt.
2. Im Heizmodus ist den Modus zu empfehlen.
3. Im Kühlmodus ist den Modus zu empfehlen.
4. Ist die Klimaanlage unter hoher Luftfeuchtigkeit für lange Zeit im Kühlung oder Heizung zu verwenden, dann kann Wassertropfen am Austrittgitter auftreten.

EUROPÄISCHEN VORSCHRIFTEN KONFORMITÄT FÜR DIE MODELLE

Climate: T1 Spannung: 230V

CE

Alle Produkte sind übereinstimmend mit den folgenden

Europäischen Vorschriften:

-Niederspannungsrichtlinie 2014/35/EC

- Elektromagnetische Kompatibilität Y 2014/30/EC

ROHS

Die Produkte sind mit den Anforderungen in der Richtlinie 2011/65/EEC des Europäischen Parlaments und des Rates über die Beschränkung der Verwendung bestimmter gefährlicher Stoffe in Elektro- und Elektronikgeräten (EU-RoHS-Richtlinie) erfüllt.

WEEE

Gemäß der Richtlinie 2012/19/EU des Europäischen Parlaments informieren wir hiermit den Verbrucher über den Entsorgungsanforderungen der Elektro- und Elektronikgeräten.

ENTSORGUNGSANFORDERUNGEN:



Ihr Klimagrät ist mit diesem Zeichen gekennzeichnet. Das bedeutet, dass die elektrische und elektronische Produkte nicht mit den unsortierten Haushaltsabfällen gemischt werden dürfen. Nicht versuchen, das System selbst abzubauen: Der Abbau der Klimaanlage, die Behandlung des Kältemittels, des Öls und der anderen Teile darf nur vom qualifizierten Installateur gemäß den relevanten lokalen und internationalen Rechtsvorschriften gefertigt werden. Das Klimagerät muss an einer spezifischen Behandlungsanlage zur Wiederverwendung, Wiederherstellung und zum Recycling behandelt werden. Mit der richtigen Entsorgung dieses Produktes werden Sie dabei helfen, die potenzielle negative Konsequenzen für die Umwelt und menschlichen Gesundheit vorzubeugen. Für weitere Information nehmen Sie bitte Kontakt auf den Installateur oder lokale Autorität. Die Batterie muss von der Fernbedienung entnommen und nach den relevanten lokalen und nationalen Rechtsvorschriften gesondet entsorgt werden.

WICHTIGE INFORMATION HINSICHTLICH DES EINGESETZTEN KÄLTEMITTELS

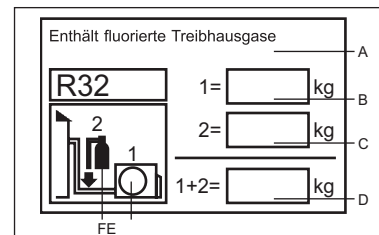

Dieses Produkt enthält die unter Kyoto-Protokoll fallenden fluoridierten Treibhausgase. Die Gase dürfen nicht in die Atmosphäre entlüftet werden.

Kältemittel-Typ: R32

GWP* Wert: 675

GWP=Global Warming Potential (Treibhauspotenzial)

Bitte füllen Sie mit unlöscharer Tinte aus,

- **1 Die werkseitige Kältemittelfüllung des Produktes**
- **Die zusätzliche im Bereich gefüllte Kältemittelmenge und**
- **1+2 Die gesamte Kältemittelmenge**

auf dem mit dem Produkt mitgelieferten Kältemittelmenge-Etikett.

Das ausgefüllte Etikett muss in der Nähe des Produkt-Ladeanschluss geklebt (z.B. auf der Innenseite der Decke des Absperrventils).

A Enthält die unter Kyoto-Protokoll fallenden fluoridierten Treibhausgase.

B Die werkseitige Kältemittelfüllung des Produktes: s. Typenschild der Einheit

C Die zusätzliche im Bereich gefüllte Kältemittelmenge

D Die gesamte Kältemittelmenge

E Außengerät

F Kältemittelzylinder und Sammelrohr für Lade

Installation des Innengeräts

Erforderliche Werkzeuge für die Installation

- Schraubendreher
- Zange
- Metallsäge
- Kernlochbohrer
- Schraubenschlüssel (17, 19 und 26 mm)
- Gasspürgerät oder Seifenlauge
- Drehmomentschlüssel (17 mm, 22 mm, 26 mm)
- Rohrschneider
- Bördelwerkzeug
- Messer
- Maßband
- Reibahle

Auswahl des Installationsstandorts

- Robuster, vibrationsfreier Standort mit ausreichender Abstützung des Gehäuses.
- Standort ohne Hitze- oder Dampfungwicklung aus der näheren Umgebung, an dem Ein- und Auslass des Geräts nicht gestört werden.
- Standort mit guter Ab Laufeigenschaft, an dem die Verbindungsleitung zum Außengerät installiert werden kann.
- Standort, von dem aus kalte Luft im gesamten Raum verteilt werden kann.
- Standort in der Nähe einer Netzsteckdose mit ausreichend Platz.
- Standort, an dem ein Mindestabstand von 1 m von Fernsehern, Radios, kabellosen Geräten und Leuchtstofflampen eingehalten werden kann.
- Wenn Sie die Fernbedienung an der Wand befestigen, platzieren Sie diese so, dass das Gerät Signale empfangen kann, wenn Leuchtstofflampen im Raum eingeschaltet sind.

Stromversorgung

- Vergewissern Sie sich vor dem Anschluss an die Netzsteckdose, dass die Versorgungsspannung konstant ist.
- Die Stromversorgung ist auf dem entsprechenden Typenschild angegeben.
- Installieren Sie einen eigenen Nebenstromkreis.
- Eine Netzsteckdose sollte in Reichweite der Stromversorgung installiert werden. Verlängern Sie das Kabel nicht durch Zerschneiden.

Abbildung für die Installation von Innengeräten

Die Modelle arbeiten mit dem FKW-freien Kältemittel R32.

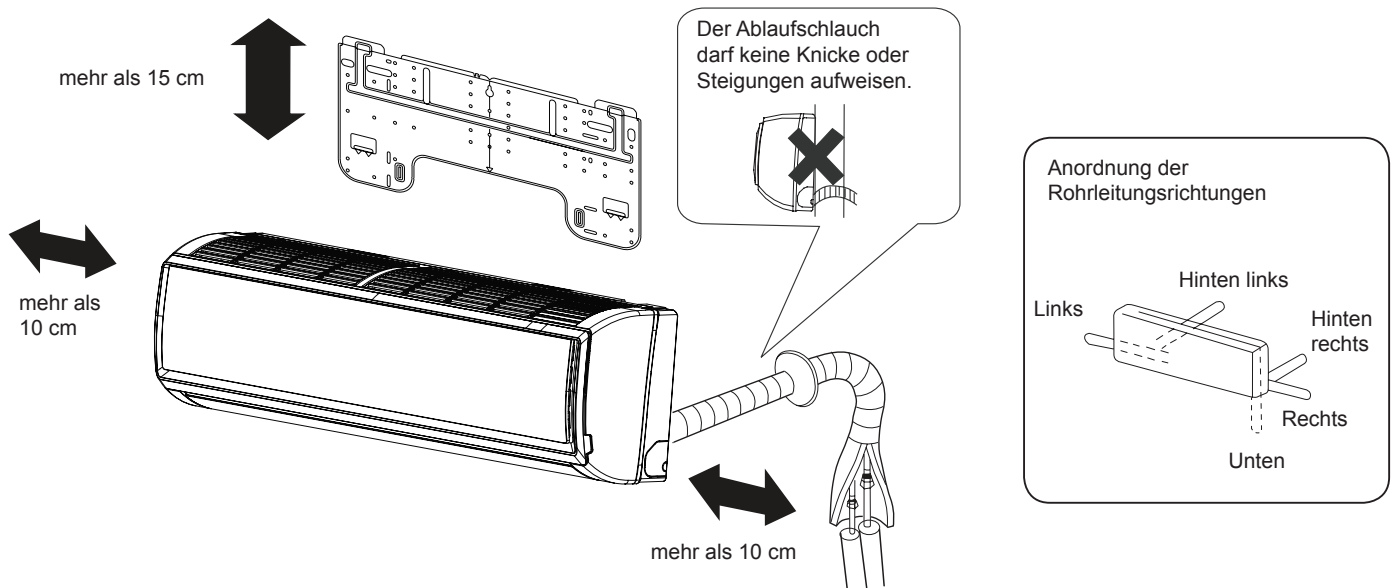

Ist der linke Abflussschlauch zu nutzen, dann stellen Sie sicher, dass das Loch ausreichend groß ist.

Beim Innengerät muss der Abstand zwischen Gerät und Boden mindestens 2 m betragen.

Beziehen Sie die Angaben auf das von Ihnen erworbene Gerät. Die obige Abbildung dient nur als Referenz.

Installation des Innengeräts

1 Anbringen der Montageplatte und Positionieren der Wandbohrung

Beim ersten Befestigen der Montageplatte

1. Nivellieren Sie die Wandplatte anhand von in der Nähe befindlichen Säulen oder Stürzen, und fixieren Sie sie vorerst nur mit einem Stahl Nagel.
2. Überprüfen Sie noch einmal die korrekte Ausrichtung der Platte, indem Sie von der Mitte der Platte ein Gewicht an einer Schnur herunterhängen lassen. Befestigen Sie die Platte anschließend mit dem Montagestahlnagel.
3. Messen Sie die Position für die Wandbohrung A/C mit einem Messband aus.

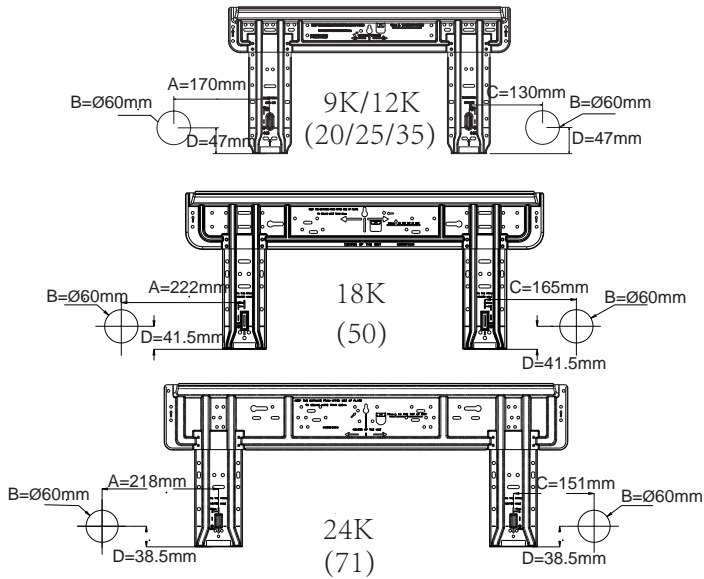

Nach Anbringen der Montageplatte

- Befestigen Sie eine Montagestange (nicht im Lieferumfang enthalten) an Seitenstange und Sturz, und befestigen Sie die Platte an der montieren Montagestange.
- Die Position der Wandbohrung entnehmen Sie bitte dem vorhergehenden Abschnitt „Beim ersten Befestigen der Montageplatte“.

Bohren einer Öffnung in die Wand und Einpassen der Rohröffnungsabdeckung

- Bohren Sie eine Öffnung mit 60 mm Durchmesser und leichtem Gefälle in die Außenwand.
- Installieren Sie die Rohröffnungsabdeckung, und versiegeln Sie diese anschließend mit Spachtelmasse.

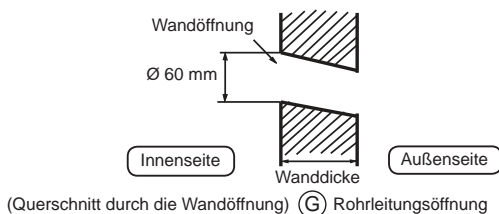

Installation des Außengeräts

Rohrverlegung

[Rohrführung nach hinten]

- Verlegen Sie die Rohre und den Ablaufschlauch, und befestigen Sie diese anschließend mit dem Klebeband.

[Verrohrung links, links hinten]

- Für die Rohrführung nach links entfernen Sie den Deckel für die Rohrleitung links mit einer Zange.
- Biegen Sie die Rohre bei einer Rohrführung nach hinten links in Richtung der Bohrungsmarkierung für die Rohrführung nach hinten links, die auf der Wärmeisolierung markiert ist.

1. Schieben Sie den Ablaufschlauch in die Öffnung der Wärmeisolierung des Innengeräts.
2. Führen Sie das elektrische Innen- bzw. Außenkabel durch die Rückseite des Innengeräts, und ziehen Sie es an der Vorderseite heraus. Verbinden Sie die Kabel anschließend.
3. Beschichten Sie die Dichtfläche der Bördelung mit Kältemittel-Schmiermittel, und verbinden Sie die Rohre. Bedecken Sie das Verbindungsstück sorgfältig mit der Wärmeisolierung, und befestigen Sie diese gut mit Klebeband.

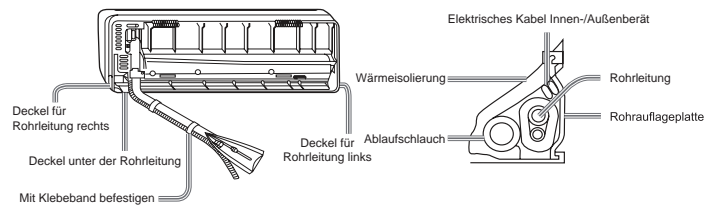

- Elektrische Innen- und Außenkabel und der Ablaufschlauch müssen mittels Schutzklebeband mit den Kältemittelleitungen verbunden sein.

[Verrohrung in der anderen Richtung]

- Entfernen Sie mit einer Zange den Deckel für die Rohrleitung gemäß der Rohrleitungsrichtung, und biegen Sie das Rohr entsprechend der Position der Wandöffnung. Achten Sie beim Biegen der Rohre darauf, diese nicht zu zerbrechen.
- Schließen Sie zuvor das elektrische Außen- bzw. Innenkabel an, und ziehen Sie anschließend den mit der Wärmeisolierung verbundenen Teil heraus.

Befestigen des Gehäuses des Innengeräts

- Hängen Sie das Gerätegehäuse in die oberen Kerben der Montageplatte ein. Schieben Sie das Gehäuse von rechts nach links, um zu prüfen, ob es sicher befestigt ist.
- Um das Gehäuse an der Montageplatte zu befestigen, heben Sie es schräg von unten an und lassen es senkrecht nach unten ab.

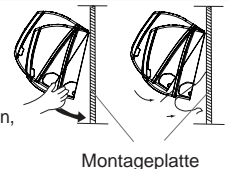

Abnehmen des Innengerätegehäuses

- Beim Abnehmen des Innengeräts das Gehäuse anheben und es leicht an der Unterseite leicht nach vorn kippen. Dann die Einheit schräge anheben, bis sie sich von der Montageplatte abheben lässt.

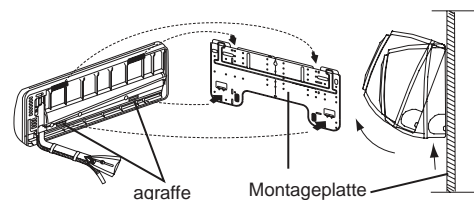

Anschließen des elektrischen Innen-/Außenkabels

Entfernen der Kabelabdeckung

- Nehmen Sie die Abdeckung der Anschlussklemme in der unteren rechten Ecke des Innengeräts ab, und entfernen Sie die Kabelabdeckung durch Lösen der Schrauben.

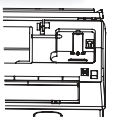

Bei Anschluss des Kabels nach erfolgter Installation des Innengeräts

1. Führen Sie das Kabel von außerhalb des Raums durch die linke Seite der Wandöffnung, in der sich die Rohrleitung befindet.
2. Ziehen Sie das Kabel an der Vorderseite heraus, und schließen Sie es mit ausreichender Reserve (Kabelschleufe) an.

Bei Anschluss des Kabels vor der Installation des Innengeräts

- Führen Sie das Kabel an der Rückseite des Geräts ein, und ziehen Sie es an der Vorderseite heraus.
- Lockern Sie die Schrauben, und führen Sie die Kabelenden vollständig in die Anschlussklemme ein, dann ziehen Sie die Schrauben wieder an.
- Ziehen Sie leicht an dem Kabel, um eine ordnungsgemäße Befestigung sicherzustellen.
- Versäumen Sie niemals, das angeschlossene Kabel mit der Kabelabdeckung zu sichern.

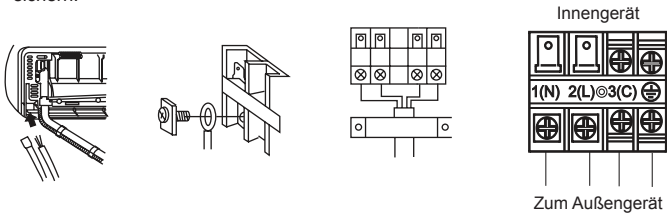

HINWEIS:

Überprüfen Sie beim Anschließen des Kabels die Anschlussklemmennummern von Innen- und Außengerät sorgfältig. Bei nicht sachgemäßer Verkabelung ist kein einwandfreier Betrieb möglich, und es können Defekte auftreten.

Anschlussleitungen	4G1.0mm ²
--------------------	----------------------

1. Wenn das Netzkabel beschädigt ist, muss es vom Hersteller, einem Servicepartner oder einer ähnlich qualifizierten Person ausgetauscht werden. Der Anschlusskabeltyp ist H07RN-F.
2. Im Falle einer defekten Sicherung auf der Leiterplatte ersetzen Sie diese mit einer Sicherung vom Typ T. 3,15 A/250 V Wechselstrom (Innenbereich).
3. Die Verkabelung muss dem örtlichen Verkabelungsstandard entsprechen.
4. Nach der Installation muss der Netzstecker leicht zugänglich sein.
5. In die feste Verkabelung muss ein Schutzschalter eingebaut werden. Als Schutzschalter ist ein allpoliger Schalter zu verwenden, und die Entfernung zwischen seinen beiden Kontakten muss mindestens 3 mm betragen.

5 Stromversorgungsinstallation

- Die Stromversorgung darf ausschließlich für das Klimagerät verwendet werden.
- Bringen Sie bei der Installation eines Klimageräts an einem feuchten Standort einen Fehlerstromschutzschalter an.
- Verwenden Sie für die Installation an anderen Standorten, so weit möglich, einen Schutzschalter.

6 Schneiden und Bördeln der Rohrleitungen

- Das Schneiden der Rohre wird mit einem Rohrschneider durchgeführt, und Grate müssen entfernt werden.
- Nach dem Einsetzen der Bördelmutter wird die Bördelung durchgeführt.

	Bördelwerkzeug	Herkömmliches Bördelwerkzeug	
	Kupplungstyp	Kupplungstyp (starrer Typ)	Typ Flügelmutter (Zoll)
A	0~0,5 mm	1,0~1,5 mm	1,5~2,0 mm

Einlassung für Bördelwerkzeug

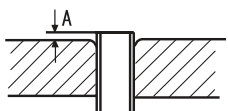

1. Zuschneiden des Rohrs



2. Entfernen Sie Grate.



3. Einsetzen der Bördelmutter



4. Bördeln des Rohrs

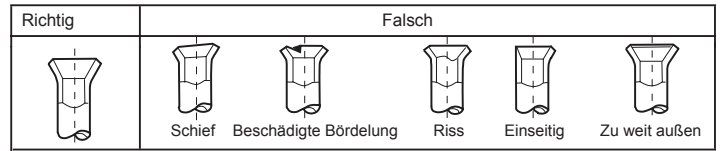

7 Ablauf

- Installieren Sie den Ablaufschlauch mit durchgehendem Gefälle.
- Installieren Sie den Ablaufschlauch nicht wie unten abgebildet.

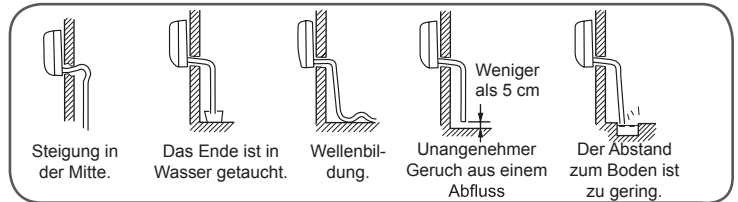

- Füllen Sie Wasser in die Ablaufwanne des Innengeräts, und vergewissern Sie sich, dass der Ablauf nach außen zuverlässig funktioniert.
- Falls der angeschlossene Ablaufschlauch sich in einem Raum befindet, statten Sie ihn unbedingt mit einer Wärmeisolation aus.

8 Ablauf

Codeanzeige	Problembeschreibung	Analysieren und Diagnostizieren
E1	Ausfall des Raumtemperatursensors	Fehlerhafter Anschluss Fehlerhafter NTC-Widerstand Fehlerhafte Leiterplatte
E2	Fehlerhafter Wärmeaustauschsensoren	
E4	EEPROM-Fehler Innengerät	EEPROM-Datenfehler EEPROM-Defekt Fehlerhafte Leiterplatte
E7	Kommunikationsfehler zwischen Innen- und Außengerät	Signalübertragungsfehler zwischen Innen- und Außengerät aufgrund eines Verkabelungsfehlers Fehlerhafte Leiterplatte
E14	Defekter Ventilatormotor des Innengeräts	Betriebsstopp aufgrund eines Drahtbruchs im Ventilatormotor Betriebsstopp aufgrund des Bruchs der Hauptkabel des Ventilatormotors Erkennungsfehler aufgrund fehlerhafter Leiterplatte des Innengeräts

9 Installationsüberprüfung und Testbetrieb







- Erklären Sie unseren Kunden den Betrieb anhand der Bedienungsanleitung

Checkliste für den Testbetrieb

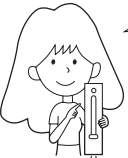
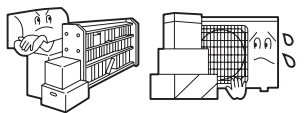
- Setzen Sie ein Häkchen ✓ in die Kästchen.
- Tritt Gas aus der Rohrverbindung aus?
- Ist die Rohrverbindung wärmeisoliert?
- Sind die Anschlussleitungen von Innen- und Außengerät fest an den Klemmenblock angeschlossen?
- Sind die Anschlussleitungen von Innen- und Außengerät gut befestigt?
- Funktioniert der Ablauf einwandfrei?
- Ist die Erdung sicher angeschlossen?
- Ist das Innengerät sicher befestigt?
- Hält die Spannung der Stromversorgung die Vorschriften ein?
- Treten Geräusche auf?
- Leuchtet die Lampe ordnungsgemäß?
- Funktionieren Kühlung und Heizung (bei Wärmepumpe) ordnungsgemäß?
- Funktioniert die Regelung der Raumtemperatur ordnungsgemäß?

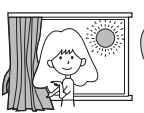
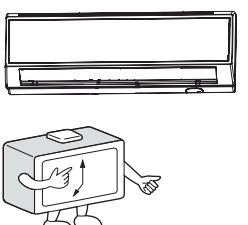
Wartung

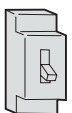
Intelligente Verwendung des Klimageräts

<p>Stellen Sie eine angemessene Raumtemperatur ein.</p>  <p>Angemessene Temperatur</p>	<p>Blockieren Sie Lufteinlass und Luftauslass nicht.</p> 	<p>Fernbedienung</p>  <p>Verwenden Sie kein Wasser. Wischen Sie die Fernbedienung mit einem trockenen Tuch ab. Verwenden Sie keinen Glasreiniger oder chemische Reinigungstücher.</p>	<p>Gehäuse des Innengeräts</p>  <p>Wischen Sie das Klimagerät mit einem weichen und trockenen Tuch ab. Verwenden Sie bei hartnäckigen Flecken einen in Wasser gelösten Neutralreiniger. Wringen Sie das Tuch vor dem Abwischen aus, und wischen Sie den Reiniger vollständig ab.</p>
<p>Schließen Sie während des Betriebs Türen und Fenster.</p>  <p>Vermeiden Sie direkte Sonneneinstrahlung im Kühlbetrieb durch Vorhänge oder Jalousien.</p>	<p>Verwenden Sie den Timer auf effiziente Weise.</p> 	<p>Folgende Mittel dürfen nicht zur Reinigung verwendet werden.</p>  <p>Benzin, Leichtbenzin, Verdünnern oder chemische Reiniger können die Beschichtung des Geräts beschädigen.</p>  <p>Über 40 °C (104 °F) heißes Wasser kann zu Verfärbungen oder Verformungen führen.</p>	
<p>Wenn das Gerät längere Zeit nicht gebraucht wird, schalten Sie die Stromversorgung ab.</p>  <p>AUS</p>	<p>Verwenden Sie die Lüftungsschlitze auf effiziente Weise.</p> 	<p>Reinigung des Luftfilters</p> <ol style="list-style-type: none"> Öffnen Sie das Einlassgitter, indem Sie es anheben. Nehmen Sie den Filter heraus. Drücken Sie die Führung in der Mitte des Filters leicht nach oben, bis er sich aus der Halterung löst, und nehmen Sie den Filter nach unten heraus. Reinigen Sie den Filter. Verwenden Sie einen Staubsauger zum Entfernen von Staub, oder waschen Sie den Filter mit Wasser. Lassen Sie den Filter nach dem Waschen an einem schattigen Ort vollständig trocknen. Setzen Sie den Filter wieder ein. Setzen Sie den Filter genau ein, sodass die Markierung FRONT nach vorne zeigt. Stellen Sie sicher, dass der Filter fest in der Halterung sitzt. Wenn die Filter rechts und links nicht korrekt eingesetzt werden, kann dies zu Defekten führen. Schließen Sie das Einlassgitter. 	

Ersetzen des Luftfilters

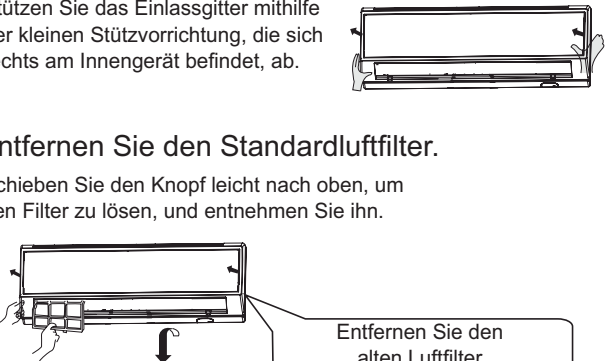
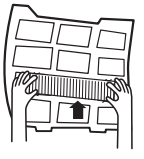
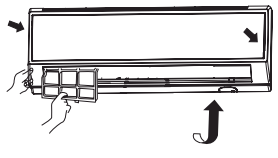
<ol style="list-style-type: none"> Öffnen Sie das Einlassgitter Stützen Sie das Einlassgitter mithilfe der kleinen Stützvorrichtung, die sich rechts am Innengerät befindet, ab. Entfernen Sie den Standardluftfilter. Schieben Sie den Knopf leicht nach oben, um den Filter zu lösen, und entnehmen Sie ihn. Setzen Sie einen Luftreinigungsfilter ein. Stecken Sie in den linken und rechten Filterhalter entsprechende Luftfiltereinsätze.  <p>Entfernen Sie den alten Luftfilter</p> 	<ol style="list-style-type: none"> Setzen Sie den Standardluftfilter ein. (Notwendige Installation) ACHTUNG: Die weiße Seite des Photokatalysator-Luftfilters zeigt nach außen, die schwarze in Richtung Gerät. Die grüne Seite des antibakteriellen Mediums im Luftfilter zeigt nach außen, die weiße in Richtung Gerät. Schließen Sie das Einlassgitter. Schließen Sie das Gitter fest <p>HINWEIS:</p> <ul style="list-style-type: none"> Der Photokatalysator-Luftfilter wird innerhalb eines bestimmten Intervalls durch Solarisation unbrauchbar gemacht. In der Regel dauert dies 6 Monate. Das antibakterielle Medium im Luftfilter hat eine längere Haltbarkeit und muss nicht ausgetauscht werden. Während des Gebrauchs sollten Sie allerdings regelmäßig mit einem Staubsauger den angesammelten Staub entfernen oder die Filter abklopfen, da ihre Wirkungsweise ansonsten beeinträchtigt wird. Wenn der Filter mit dem antibakteriellen Medium nicht verwendet wird, sollte er an einem kühlen und trockenen Ort aufbewahrt werden und keiner direkten Sonneneinstrahlung ausgesetzt sein, da seine Sterilisierungsfunktion andernfalls beeinträchtigt werden kann. 
------------------------------------------------------------------------------------------------------------------------------------------------------------------------------------------------------------------------------------------------------------------------------------------------------------------------------------------------------------------------------------------------------------------------------------------------------------------------------------------------------------------------------------------------------------------------------------------------------------------------------------------------------------------------------------------------------------------------------------	----------------------------------------------------------------------------------------------------------------------------------------------------------------------------------------------------------------------------------------------------------------------------------------------------------------------------------------------------------------------------------------------------------------------------------------------------------------------------------------------------------------------------------------------------------------------------------------------------------------------------------------------------------------------------------------------------------------------------------------------------------------------------------------------------------------------------------------------------------------------------------------------------------------------------------------------------------------------------------------------------------------------------------------------------------------------------------------------------------------------------------------------------------------------------------------------------------------------------------------------------------------------------------------------------------------------------------------------------------------------------------

Vorsicht

⚠️ WARNUNG

Wenden Sie sich hinsichtlich der Installation an eine Verkaufsfiliale oder einen Serviceshop. Versuchen Sie nicht, das Klimagerät selbst zu installieren, da eine unsachgemäße Durchführung zu Stromschlägen, Bränden und Wasserleckagen führen kann.

⚠️ WARNUNG

Wenn Betriebsstörungen wie Brandgeruch auftreten, stoppen Sie sofort den Betrieb, und wenden Sie sich an die Verkaufsfiliale.

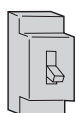

AUS



STRIKT
EINZUHALTEN

Verwenden Sie eine eigene Stromversorgung mit einem Schutzschalter.

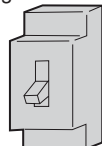

Vergewissern Sie sich, dass der Ablauf sicher installiert ist.



STRIKT
EINZUHALTEN

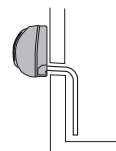

Verbinden Sie das Netzkabel vollständig mit dem Auslass.



STRIKT
EINZUHALTEN

Verwenden Sie die geeignete Spannung.



STRIKT
EINZUHALTEN

1. Verlängern oder verkürzen Sie das Netzkabel nicht.
2. Installieren Sie das Gerät nicht an einem Ort, an dem unter Umständen brennbares Gas austreten kann.
3. Setzen Sie das Gerät keinen Wasser- oder Öldämpfen aus.



VERBOTEN

Verwenden Sie das Netzkabel nicht im aufgewickelten Zustand.



VERBOTEN

Achten Sie darauf, dass das Netzkabel nicht beschädigt wird.

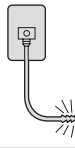

VERBOTEN

Führen Sie keinesfalls Objekte in den Lufteinlass oder Luftauslass ein.

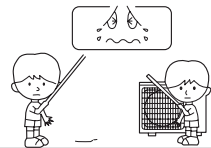

VERBOTEN

Stoppen Sie den Betrieb nicht durch Ziehen des Netzsteckers usw.



VERBOTEN

Richten Sie den Luftstrom nicht direkt auf Personen, insbesondere nicht auf Kleinkinder oder ältere Personen.



VERBOTEN

Versuchen Sie nicht, selbst Reparaturen oder Umbauten durchzuführen.

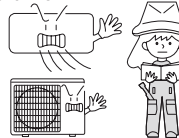

Schließen Sie das Erdungskabel an.

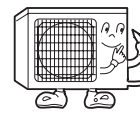

Erdung

⚠️ ACHTUNG!

Verwenden Sie das Gerät nicht für die Lagerung von Lebensmitteln, Kunstgegenständen, Präzisionsausrüstung, zur Zucht oder zum Anbau.

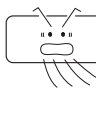

VERBOTEN

Sorgen Sie gelegentlich für Frischluftzufuhr, insbesondere dann, wenn zur selben Zeit ein Gasgerät in Betrieb ist.

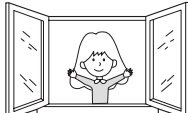

STRIKT
EINZUHALTEN

Betätigen Sie den Schalter nicht mit nassen Händen.

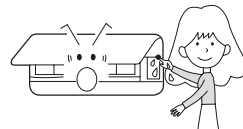

VERBOTEN

Installieren Sie das Gerät nicht in der Nähe eines Kamins oder eines Heizgeräts.

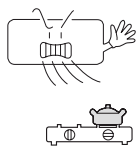

VERBOTEN

Überprüfen Sie den Zustand des Installationsuntergrunds.

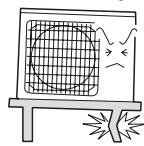

VERBOTEN

Gießen Sie kein Wasser zur Reinigung auf das Gerät.

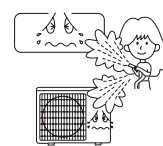

VERBOTEN

Setzen Sie Pflanzen oder Tiere nicht dem direkten Luftstrom aus.

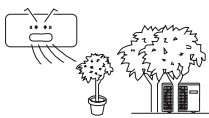

VERBOTEN

Stellen Sie keine Gegenstände auf das Gerät, und klettern Sie nicht auf das Gerät.



VERBOTEN

Stellen Sie keine Blumenvase oder Wasserbehälter auf das Gerät.







VERBOTEN



Fehlerbehebung

Überprüfen Sie folgende Punkte, bevor Sie sich an den Kundendienst wenden.

	Problem	Ursache und Ausgangskontrollen
Normale Leistungsüberprüfung	Das System startet nicht sofort neu. 	<ul style="list-style-type: none"> • Wenn das Gerät abgeschaltet wird, startet es erst nach 3 Minuten neu, um das System zu schützen. • Wenn das Stromkabel herausgezogen und wieder angesteckt wird, schaltet sich die Schutzschaltung für 3 Minuten ein, um das Klimagerät zu schützen.
	Ein lautes Geräusch ist zu hören 	<ul style="list-style-type: none"> • Während das Gerät in Betrieb ist, oder wenn es ausgeschaltet wird, ist möglicherweise ein rauschendes oder gluckendes Geräusch zu hören. Erst 2 bis 3 Minuten, nachdem das Gerät gestartet wurde, wird das Geräusch lauter. (Das Geräusch wird durch den Fluss des Kühlmittels im System erzeugt.) • Während das Gerät in Betrieb ist, ist möglicherweise ein knackendes Geräusch zu hören. Dieses Geräusch wird durch das Gehäuse erzeugt, das sich aufgrund von Temperaturänderungen ausdehnt oder zusammenzieht. • Wenn ein lautes Geräusch aus der Luftausbläsrichtung kommt, während das Gerät in Betrieb ist, ist der Luftfilter möglicherweise stark verschmutzt.
	Es werden Gerüche erzeugt.	• Dies ist der Fall, da das System Gerüche aus dem Innenbereich, wie z. B. den Geruch von Möbeln, Farbe oder Zigaretten, zirkuliert.
	Dunst oder Dampf wird ausgestoßen. 	• Während des Kühl- oder Entfeuchtungsbetriebs entweicht möglicherweise Dunst aus dem Innengerät. Dies tritt aufgrund der plötzlichen Abkühlung der Luft auf.
	Im Entfeuchtungsbetrieb kann die Ventilatorgeschwindigkeit nicht verändert werden.	• Wenn die Raumtemperatur im Entfeuchtungsbetrieb +2 °C unter der Temperatureinstellung liegt, läuft das Gerät unabhängig von der Ventilatoreinstellung intermittierend mit geringer Geschwindigkeit.
Mehrfachprüfung		<ul style="list-style-type: none"> • Ist der Netzstecker angeschlossen? • Gibt es einen Stromausfall? • Ist die Sicherung durchgebrannt?
	Schlechte Kühlleistung 	<ul style="list-style-type: none"> • Ist der Luftfilter verschmutzt? Normalerweise sollte er alle 15 Tage gereinigt werden. • Gibt es vor der Luftzuführung und dem Luftaustritt irgendwelche Hindernisse? • Wurde die Temperatur korrekt eingestellt? • Sind Türen oder Fenster geöffnet? • Kommt es durch das Fenster während des Kühlbetriebs zu direkter Sonneneinstrahlung? (Ziehen Sie einen Vorhang vor) • Gibt es während des Kühlbetriebs zu viele Wärmequellen oder sind zu viele Personen im Raum?

Vorsicht

- Blockieren oder bedecken Sie das Lüftungsgitter des Klimageräts nicht. Stecken Sie keine Finger oder Gegenstände in den Einlass/ Auslass und die Schwenklamellen.
- Dieses Gerät ist für Personen (einschl. Kinder) mit eingeschränkten physischen, sensorischen oder psychischen Fähigkeiten nur dann geeignet, wenn eine angemessene Aufsicht oder ausführliche Anleitung zur Benutzung der Gefriertruhe durch eine verantwortliche Person sichergestellt ist. Achten Sie darauf, dass Kinder nicht mit dem Gerät spielen.

Technische Daten

- Der Kühlkreislauf ist lecksicher.

Das Gerät ist unter folgenden Bedingungen betriebsfähig:

1. Umgebungstemperaturbereich:

Kühlbetrieb	Innen	Maximum: D.B/W.B	35°C/24°C
		Minimum: D.B/W.B	21°C/15°C
Heizbetrieb	Außen	Maximum: D.B/W.B	43°C/26°C
		Minimum: D.B	-20°C
Außen (WECHSELRICHTER)	Innen	Maximum: D.B	27°C
	Außen	Maximum: D.B/W.B	24°C/18°C
		Minimum: D.B/W.B	-7°C/-8°C
Außen (WECHSELRICHTER)	Maximum: D.B/W.B	24°C/18°C	
	Minimum: D.B	-20°C	

- Wenn das Netzkabel beschädigt ist, muss es vom Hersteller, einem Servicepartner oder einer ähnlich qualifizierten Person ausgetauscht werden.
- Im Falle einer defekten Sicherung auf der Leiterplatte des Innengeräts ersetzen Sie diese mit einer Sicherung des Typs T. 3,15 A/250 V. Im Falle einer defekten Sicherung auf der Leiterplatte des Außengeräts ersetzen Sie diese mit einer Sicherung des Typs T. 25 A/250 V.
- Die Verkabelung muss dem örtlichen Verkabelungsstandard entsprechen.
- Nach der Installation muss der Netzstecker leicht zugänglich sein.
- Altbatterien müssen sachgemäß entsorgt werden.
- Das Gerät darf nicht von kleinen Kindern oder gebrechlichen Personen ohne Aufsicht bedient werden.
- Achten Sie darauf, dass kleine Kinder nicht mit dem Gerät spielen.
- Verwenden Sie den zum Netzkabel passenden Netzstecker.
- Der Netzstecker und das Verbindungskabel müssen dem örtlichen Standard entsprechen.
- Schalten Sie zum Schutz der Einheiten zuerst die Wechselstromversorgung ab, und schalten Sie frühestens 30 Sekunden später die Stromversorgung ab.

Haier

Adresse: No.1 Haier Road, Hi-tech Zone, Qingdao 266101 P.R.China

Kontakt: TEL +86-532-8893-6943; FAX +86-532-8893-1010

Website: www.haier.com

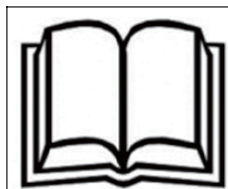

Leia as precauções contidas neste manual antes de iniciar a operação da unidade.



Este aparelho está cheia de R32.

Mantenha este manual em um lugar onde você possa encontrá-lo facilmente.

ADVERTÊNCIA:

- Não use meios de acelerar o processo de descongelamento ou de limpeza, além dos recomendados pelo fabricante.
- O aparelho deve ser armazenado em um quarto sem fontes de ignição que se operam continuamente (por exemplo: fogo nu, um aparelho de gás operacional ou um aquecedor elétrico de funcionamento).
- Não se furar ou queimar.
- Esteja ciente de que os refrigerantes podem não conter um odor.
- O aparelho deve ser instalado, operado e mantido numa sala com uma área maior do que 1,2m².
- Se o cabo de alimentação esteja danificado, deve ser substituído pelo fabricante ou agente autorizado ou pessoal qualificado de modo a evitar situações de risco.
- Este aparelho pode ser usado por crianças de 8 anos e acima e pessoas com reduzidas capacidades físicas, sensoriais ou mentais ou falta de experiência e conhecimento sempre que eles tenham recebidos supervisão ou instrução relacionada a utilização do aparelho de forma segura e tenham compreendidos os riscos envolvidos. As crianças não devem brincar com o aparelho. Limpeza e manutenção pelo usuário não deve ser feito por crianças sem supervisão.
- O método de fiação deve estar em conformidade com o padrão de fiação local.
- O tipo de cabo de conexão usado é o cabo H07RN-F.
- Todos os cabos devem ser qualificados por norma europeia. Deve ser assegurado que o cabo de ligação à terra é o último cabo a ser rompido em caso de quebra de cabos de ligação durante a instalação.
- O disjuntor do ar condicionado deve ser interruptor de todos os pólos; com um mínimo de 3mm de distância entre os espaços de ponto de contacto. Este modo de desconexão deve ser incorporado na fiação.
- Assegure-se que a instalação seja feita de acordo com a regulamentação local de fiação por pessoas profissionais.
- Certifique-se ligação à terra está correto e confiável.
- Certifique-se de instala um disjuntor de fuga à terra do circuito.
- Não use um refrigerante diferente daquele indicado na unidade externa (R32) ao instalar, mover ou reparação. Uso de outros refrigerantes pode causar problemas ou danos à unidade e pessoais.

Índice

COMPONENTES E FUNÇÕES	1
FUNCIONAMENTO	2
INSTALAÇÃO DA UNIDADE INTERIOR	11
MANUTENÇÃO	14
CUIDADOS	15
RESOLUÇÃO DE PROBLEMAS	16

Componentes e Funções

Unidade interior

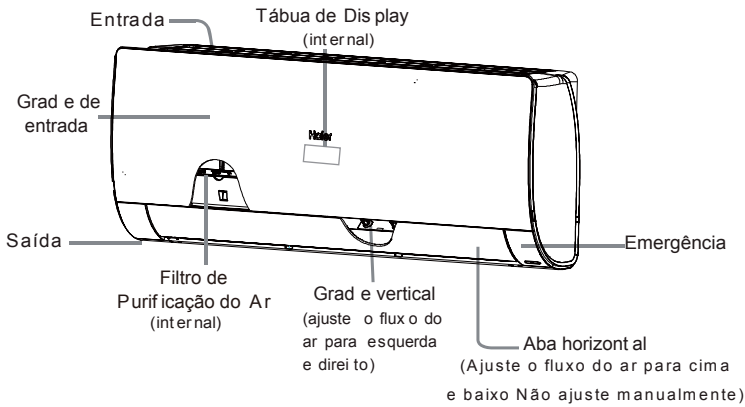

A grelha de admissão mostrado na imagem é apenas para a referência. Por favor, faça o objeto como o padrão

Tábua de display

-
- 1 Furo de receptor de sinal
 - 2 Temp. ambiental display
Quando está recebendo o sinal de controle remoto, display a temperatura ajustada.
 - 3 Indicador de modo de operação (Ilumina quando o compressor é ligado.)
 - 4 Indicador de WIFI

Unidade exterior

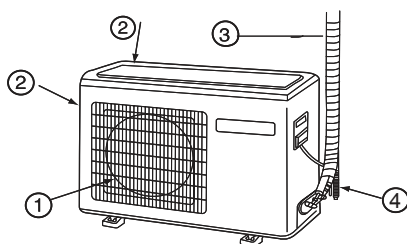

- 1 SAÍDA
- 2 ENTRADA
- 3 TUBO DE CONEXÃO E CABOS ELÉTRICOS
- 4 MANGUEIRAS DE DRENAGEM

A imagem acima funciona apenas como referência, podendo a sua unidade ser diferente de acordo como modelo adquirido.

Comando

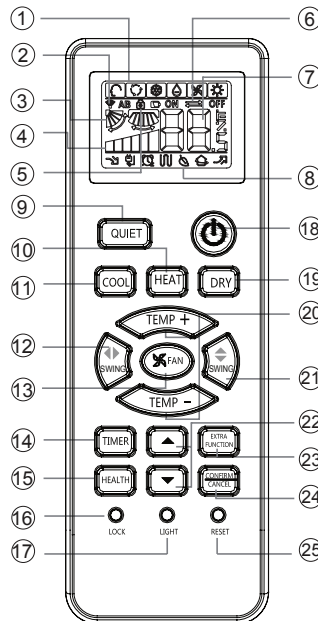

1. Visualização

Modo de funcionamento	AUTO	COOL	DRY	HEAT	FAN
Comando					

2. Visualização do sinal de envio
3. Visualização de Oscilação
4. Visualização velocidade ventilador

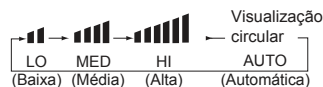

5. Visualização LOCK (Bloqueio)
6. Visualização TIMER OFF (temporizador desligado)
Visualização TIMER ON (temporizador ligado)
7. Visualização TEMP (temperatura)

Função saudável não está disponível em algumas unidades

Carregar pilhas

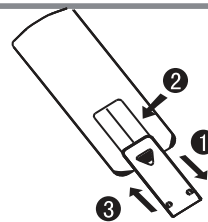

- 1 Retire a tampa das pilhas;
- 2 Carregue as pilhas como demonstrado. 2 pilhas R-03, botão de reset (cilindro)
- 3 Confirme que carrega as pilhas corretamente "+"/"-";

Coloque a tampa novamente.

Nota:

- A distância entre a cabeça de transmissão do sinal e o recetor deverá ser até 7 metros, sem nenhum obstáculo.
- Quando lâmpadas do tipo fluorescente e eletrônicas ou telefones sem fios estão instalados no mesmo espaço, a recepção do sinal é dificultada, pelo que a distância entre o comando e a unidade interna deverá ser mais curta.
- Um ecrã de visualização preenchido ou pouco claro indica que as pilhas já estão desgastadas. Por favor mude as pilhas.
- Se o comando não funcionar normalmente, por favor retire as pilhas e recarregue alguns minutos mais tarde.

Dicas:

Remova as pilhas no caso de a unidade ficar em desuso durante um longo período de tempo. Se o visualizador estiver ativo depois de retirar as pilhas, prima o botão RESET.

8. Visualização de outras funções

Modo de funcionamento	QUIET (Silêncio)	SLEEP (Dormir)	Aquecimento elétrico suplementar	HEALTH (Saudável)	POWER (Intenso)
Comando					

9. Botão QUIET (Silêncio)
10. Botão HEAT (Quente)
11. Botão COOL (Frio)
12. Botão SWING ESQUERDA / DIREITA
13. Botão FAN (Ventilador)
14. Botão TIMER (Temporizador)
15. Botão HEALTH (Saudável)
16. Botão LOCK (Bloquear)
Usado para bloquear botões e ecrã LCD
17. Botão LIGHT (Luz)
Controla a ativação ou desativação da luz do ecrã interno LCD
18. Botão ON/OFF (Ligar/desligar)
19. Botão DRY (Secar)
20. Botão TEMP (Temperatura)
21. Botão SWING UP / DOWN
22. Botão HOUR (Horas)
23. Botão EXTRA FUNCTION (Função extra: Envio de ar -> Posição de ar saudável 1 -> Posição de ar saudável 2 -> Restaurar a posição original do aileron -> Direção de ar esquerda e direita -> A-B jarda -> 10 e o símbolo de aquecimento ao mesmo tempo -> Dormindo -> Aquecimento elétrico -> Refrescar o ar (função reservada) -> Intenso -> Fahrenheit/Celsius conversão)
24. Botão CANCEL/CONFIRM (Cancelar/confirmar)
Função: definição e cancelamento do temporizador e de outras funções.
25. Botão RESET (Restabelecer)
Quando o comando demonstrar mau funcionamento, use um objeto afiado para pressionar este botão e restabelecer a funcionalidade do comando.

Funcionamento

Funcionamento base

Comando

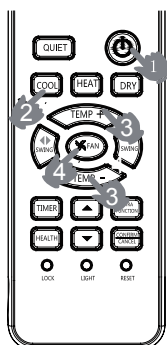

1. Ligar unidade

Prima ON/OFF no comando, a unidade liga-se.

2. Selecionar modo de funcionamento

Botão COOL: modo refrigeração

Botão HEAT: modo de aquecimento

Botão DRY: desumidificador

3. Selecionar definição de temperatura

Prima TEMP+ / TEMP-

TEMP+ Cada vez que premir vai aumentar a temperatura 1 °C. Se mantiver o botão pressionado, a temperatura sobe mais depressa.

TEMP- Cada vez que premir vai diminuir a temperatura 1 °C. Se mantiver o botão pressionado, a temperatura desce mais depressa.

4. Seleção da velocidade de ventilador

Prima o botão FAN. Cada vez que premir, a mudança faz-se da seguinte forma: Comando.

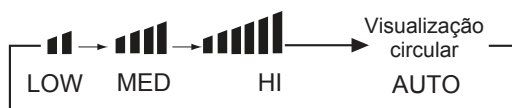

O ar condicionado está a funcionar segundo a velocidade indicada. Quando FAN está definida para AUTO, o aparelho ajusta automaticamente a velocidade de acordo com a temperatura ambiente.

Modo de funcionamento	Comando	Nota
AUTO		Sob o modo de funcionamento AUTO, o aparelho escolhe automaticamente COOL ou HEAT de acordo com a temperatura ambiente. Quando o ventilador está definido para AUTO, o aparelho ajusta automaticamente a velocidade de acordo com a temperatura ambiente.
COOL		Refrigerando apenas a unidade não tem display nem funções relacionadas com aquecimento.
DRY		No modo DRY, quando a temperatura ambiente é inferior à configurada + 2 °C, a velocidade do ventilador é ajustada para LOW, independentemente das configurações para o ventilador.
HEAT		No modo HEAT, o ar quente vai ser emitido depois de um curto período de tempo devido à função de prevenção de corrente de ar fria.
FAN		NO modo de operação FAN, a unidade não vai funcionar sob o modo COOL ou HEAT, apenas sob o modo FAN. AUTO não está disponível no modo FAN e as configurações de temperaturas estão desativas. Quando FAN é configurada para AUTO, o aparelho ajusta automaticamente a velocidade do ventilador de acordo com a temperatura ambiente. No modo FAN, a operação SLEEP não está disponível.

Função de emergência e função de teste

Modo Emergência

- Use este modo apenas quando o comando estiver estragado ou perdido. Com o modo emergência, o aparelho pode funcionar automaticamente por algum tempo.
- Quando o interruptor de emergência é acionado, o som "Pi" é ouvido uma vez, o que significa o que foi dado início à operação.
- Quando o interruptor é ligado pela primeira vez e o modo de emergência começa, a unidade funciona automaticamente nos seguintes modos:

Temperatura ambiente	Temperatura configurada	Modo Temporizador	Velocidade ventilador	Modo de funcionamento
Superior 24°C	24 °C	No	AUTO	COOL
Inferior 24°C	24 °C	No	AUTO	HEAT

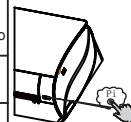

- Não é possível alterar as definições de temperatura e velocidade de ventilador. Também não é possível aceder à função de temporizador e desumidificação.

Função de teste:

O interruptor da função de teste é o mesmo que o de emergência.

- Usar este interruptor para a função teste quando a temperatura ambiente é inferior a 16 °C, não usar no funcionamento normal.
- Prima o interruptor da operação teste por mais de 5 segundos até ouvir o som "Pi" duas vezes. Liberte o dedo do interruptor: o modo de refrigeração começa com a velocidade de fluxo de ar em "Hi" (alta).

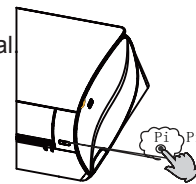

Ajuste da direção do fluxo de ar

1. Aileron vertical

Pos.	Comando
Pos. 1	COOL/DRY/AUTO (Est. inicial)
Pos. 2	HEAT (Estado inicial)
Pos. 3	
Pos. 4	(Oscilação auto.)
Pos. 5	(no)

2. Prima o botão a mudança é para a Pos. 4

2. Prima o botão outra vez, o aileron vertical pára na posição atual e a função é cancelada.

3. Prima o botão para escolher a posição 2 ou 3.

4. Esquerda e Direita, direção do fluxo de ar

Para cada vez que pressionar o botão , controle remoto exibe conforme a seguir:

Controle remoto:

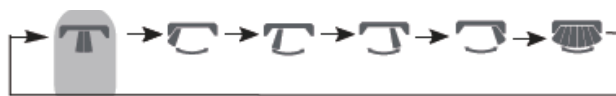



Estado inicial

- Quando a umidade é alta, água condensada pode ocorrer na saída de ar, se todas são ajustadas à esquerda ou à direita. É aconselhável não manter lâmina horizontal na posição para baixo por um longo tempo em modo COOL ou DRY, caso contrário, água condensada pode ocorrer. Como o ar frio flui para baixo no modo COOL, ajustar o fluxo de ar horizontal será muito mais útil para

Funcionamento

Modo de funcionamento em Sleep (sono)

Prima o botão  para aceder a opções adicionais. O indicador  vai piscar. Aqui, prima  para aceder à função dormir.



Modo de funcionamento

1. Modo COOL, DRY

1 hora depois de o modo SLEEP começar, a temperatura aumenta 1 °C relativamente às configurações estabelecidas. Novamente depois de 1 hora, a temperatura aumenta outro 1 °C. A unidade irá operar por mais 6 horas antes de terminar. A temperatura será maior do que aquela configurada de forma a que a temperatura do quarto não seja demasiada baixa para dormir.

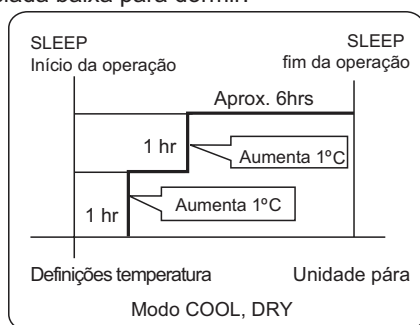

2. Modo HEAT

1 hora depois do modo SLEEP começar, a temperatura baixa 2 °C em relação às configurações estabelecidas. Novamente depois de 1 hora, a temperatura baixa outros 2 °C. Depois de mais 3 horas, a temperatura aumenta 1 °C. A unidade irá funcionar por mais 3 horas até parar.

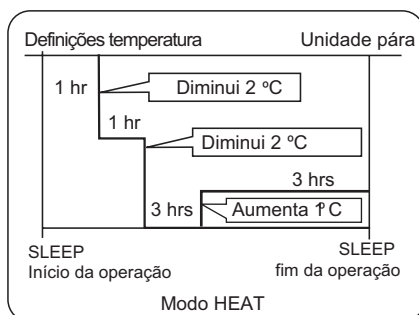

Temperatura é mais baixa do que aquela configurada de forma a que a temperatura do quarto não seja demasiado elevada para quando estiver a dormir.

3. Modo AUTO

A unidade opera no modo sleep correspondente, adaptado ao modo de funcionamento selecionado automaticamente.

4. Modo FAN

Não tem função SLEEP



5. Defina a mudança da ventilação quando dormir
Se a definição de ventilação antes de dormir for HI ou MED, vai ser definida uma ventilação LO quando dormir. Se já for LOW, não haverá alteração.

Nota

Quando a função TIMER está definida, a função dormir não pode ser escolhida. Depois de a função de dormir estar escolhida, se o utilizar restabelecer a função TIMER, a função sleeping vai ser cancelada; O aparelho vai estar num estado de TIMING-ON.

Modo de funcionamento POWER/QUIET (Intenso/silêncio)

(1) Modo POWER

Quando precisa de um aquecimento ou arrefecimento rápido, pode usar esta função. Prima o botão  para aceder a opções adicionais. O indicador  vai piscar. Aqui, prima  para aceder à função power (intenso). Para cancelar a função por favor aceda às opções extra outra vez e cancele.

(2) Modo QUIET

Pode usar esta função para quando precisar silêncio para o descanso ou a leitura.

Ao premir o botão QUIET, no comando aparece  , onde pode aceder à função silêncio. Prima novamente o botão QUIET para a função ser cancelada.

Nota:

Durante o modo POWER, com um rápido aquecimento ou refrigeração, a temperatura do espaço vai estar distribuída de forma não homogénea. Um período longo em modo QUIET vai causar um efeito ameno na temperatura.

Funcionamento

Modo Timer-On/Timer-Off

1. Depois de a unidade iniciar, escolha o seu modo desejado.
2. Prima o botão TIMER para mudar o modo TIMER. Cada vez que o botão é premido, a visualização muda da seguinte forma:

Comando:

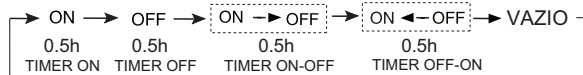

Depois escolha o seu modo TIMER desejado (TIMER ON ou TIMER OFF ou TIMER ON-OFF). "ON" ou "OFF" vai piscar.

3. Prima ▼ / ▲ para definir as horas.

▲ Prima o botão de cada vez, configurando o tempo nas primeiras 12 horas aumenta por 0.5 horas de cada vez, depois de 12 horas, o incremento passa a ser de 1 hora.

▼ Prima o botão de cada vez, configurando o tempo nas primeiras 12 horas diminui por 0.5 horas de cada vez, depois de 12 horas, a diminuição passa a ser de 1 hora.

Pode ser ajustado dentro das 24 horas.

4. Confirmar as configurações do TIMER

Depois de ajustar as horas, prima **CONFIRM** para confirmar o tempo. ON ou OFF param de piscar.

5. Cancelar as configurações do TIMER

Prima o botão TIMER tantas vezes quantas forem necessárias para os indicadores ON ou OFF pararem de piscar.

Dicas:

Depois de substituir as pilhas ou depois de uma falha energética, as definições de horas devem ser restabelecidas.

De acordo com as horas da sequência TIMER ON ou TIMER OFF pode ou INICIAR-TERMINAR ou TERMINAR-INICIAR.

Modo de funcionamento em HEALTH AIR FLOW (fluxo de ar saudável)

1. Prima para iniciar.

Escolha as condições de trabalho confortáveis.

2. Escolher o fluxo de ar saudável

Prima o botão **EXTRA FUNCTION** para opções adicionais. Mantenha o botão para as venezianas circularem entre as seguintes localizações.

Escolha a localização que necessita e depois prima **CONFIRM** para confirmar.



3. Cancelar o modo de fluxo de ar saudável

Prima o botão **EXTRA FUNCTION** para opções adicionais. Mantenha o botão para as venezianas circularem entre as seguintes localizações novamente e depois prima **CONFIRM** para cancelar.

Aviso: não dirija o aileron à mão. Caso contrário a grelha não irá funcionar corretamente. Se a grelha não funciona bem, desligue por 1 minuto e depois reinicie, ajustando por comando.

Nova:

1. Depois de definir o fluxo de ar saudável, a posição da grelha é fixada.

2. No aquecimento, é melhor selecionar o modo

3. Na refrigeração, é melhor selecionar o modo

4. Na refrigeração e desumidificação, água condensada pode ocorrer na grelha.

CONFORMIDADE DOS MODELOS SEGUNDO AS NORMAS EUROPEIAS

Clima: T1 Voltagem: 230V
CE

Todos os produtos estão em conformidade com a seguinte provisão Europeia:

- Diretiva da baixa voltagem 2014/35/EU

- Compatibilidade eletromagnética 2014/30/EU

ROHS

Os produtos estão feitos de acordo com os requisitos da diretiva 2011/65/EU do Parlamento Europeu e o conselho para a restrição do uso de substâncias perigosas em equipamento elétrico e eletrónico (Diretiva EU RoHS).

WEEE

De acordo com as diretivas de 2012/19/EU do Parlamento Europeu, aqui informamos o consumidor sobre os requisitos de despejo dos produtos elétricos e eletrónicos.

REQUISITOS DE DESPEJO:



O seu aparelho de ar condicionado está marcado com este símbolo. Isto significa que produtos elétricos e eletrónicos não se devem misturar com lixo não diferenciado. Não tente desmontar o sistema: a desmontagem do aparelho de ar condicionado, tratamento de óleo, de refrigerante e outra parte deve ser feita por um técnico qualificado de acordo com a legislação local relevante. Os aparelhos de ar condicionado devem ser tratados em instalações especializadas para a reutilização, reciclagem e recuperação. Ao garantir que este produto é acondicionado corretamente, ajuda a prevenir consequências potencialmente negativas para o ambiente e saúde humana. Por favor contacte o técnico de instalação ou autoridade local para mais informação. As pilhas devem ser removidas do comando e acondicionadas corretamente de acordo com a legislação local e nacional relevante.

INFORMAÇÃO IMPORTANTE SOBRE O REFRIGERANTE USADO:

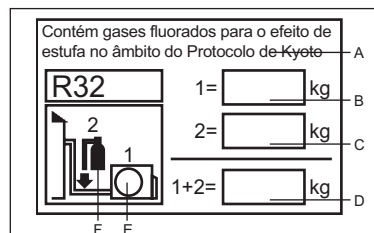

Contém gases fluorados que contribuem para o efeito de estufa no âmbito do Protocolo de Kyoto. Não libertar para a atmosfera.

Refrigerante: R32

GWP* valor: 675

GQP = potencial para aquecimento global

Por favor preencha com tinta indelével;

- 1 A carga de refrigerante que tem o produto de fábrica.
- 2 O refrigerante adicional carregado no trabalho de campo e
- 1+2 A carga total de refrigerante.

Na etiqueta da carga de refrigerante fornecida com o produto.

A etiqueta preenchida deve ser colada próxima da porta de carga (por exemplo; na parte interna da cobertura da válvula de retenção)

A Contém gases fluorados que contribuem para o efeito de estufa no âmbito do Protocolo de Kyoto.

B A carga de refrigerante do produto de fábrica

C carga adicional de refrigerante do trabalho de campo

D a carga de refrigerante total

E a unidade exterior

F Cilindro de refrigerante e manómetro

Instalação da unidade interna

Ferramentas necessárias para instalação

- Chave de fenda
- Alicates
- Serrote
- Broca
- Chave de bocas (17, 19 e 26mm)
- Detetor de fugas de gás ou solução de água e sabão
- Chave de torque (17mm, 22mm, 26mm)
- Corta tubos
- Torno para tubos
- Faca
- Fita métrica
- Escareador

Fonte energética

- Antes de ligar a unidade à energia, verifique obrigatoriamente a voltagem
- O fornecimento de energia é o mesmo que está nas especificações de produto.
- Instale um circuito dedicado de energia.
- Deve haver uma tomada energética na distância alcançável pelo cabo de alimentação. Não deve estender o cabo cortando-o.

Seleção do local de instalação

- Local robusto, sem vibração e em que a unidade possa ficar bem suportada.
- Local não afetado por calor ou vapor das proximidades, onde a saída e a entrada de ar da unidade não são perturbadas
- Local onde possa drenar facilmente e onde tubos podem ser conectados para a unidade exterior.
- Local onde o ar fresco pode ser distribuído livremente pelo quarto.
- Local com muito espaço e próximo de uma tomada elétrica.
- Local onde o aparelho fique a mais de 1 metro de televisões, rádios, aparelhos sem-fios e lâmpadas fluorescentes.
- No caso de fixar o comando a uma parede, coloque a unidade interior num local onde possa receber sinais mesmo na presença de lâmpadas fluorescentes.

Diagrama para a instalação de unidades interiores

Os modelos adotam a norma R32 de refrigerantes livres de HFC

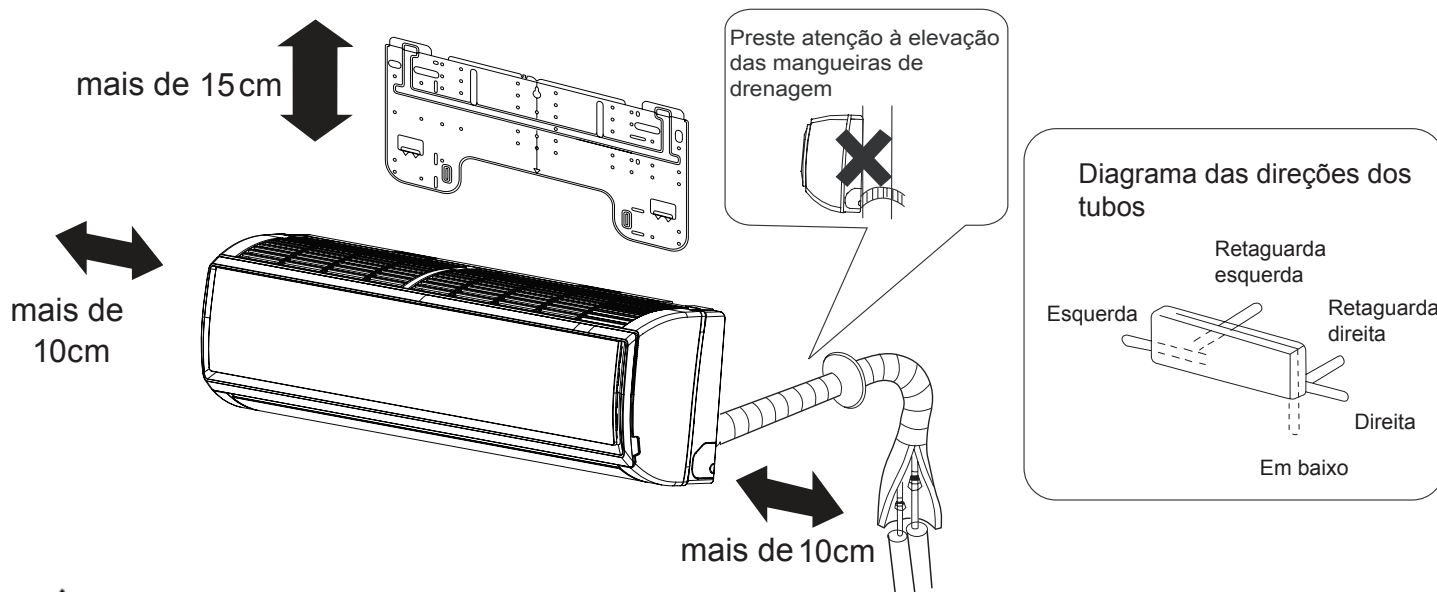

No caso de usar o tubo de drenagem do lado esquerdo, assegure que o furo seja atravessado. A distância entre a unidade interna e o piso deve ser mais do que 2m. A imagem acima funciona apenas como referência, podendo o seu produto ter algumas diferenças.

Instalação da unidade interior

1 Encaixe da placa de montagem e o posicionamento do buraco na parede

Fixar pela primeira vez a placa de montagem

1. Nivele corretamente o placa e fixe-a contra a parede, com a ajuda de pilares e lintéis. Fixe temporariamente a placa com um prego de aço.
2. Confirme novamente o nivelamento correto da placa, segurando um fio com um peso do topo central da placa. Fixe de forma segura a placa com o prego de aço fixação.
3. Encontre a localização do buraco de parede A/C com a fita métrica.

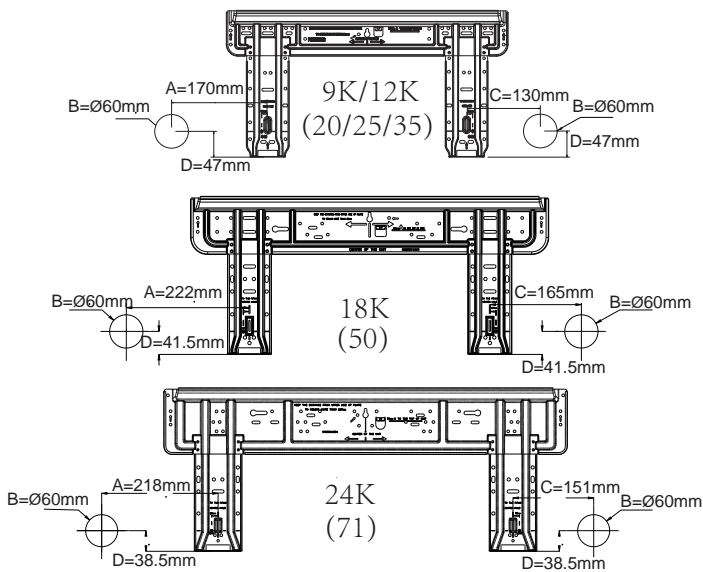

Quando a placa de montagem está fixa a uma barra lateral e a um lintel

- Fixe a barra de montagem (vende-se separado) a uma barra lateral e ao lintel. Segure a placa à barra de montagem fixada.
- Consulte a secção anterior "Fixar pela primeira vez a placa de montagem", para a posição do buraco de parede.

2 O buraco na parede e o encaixe da cobertura do orifício do tubo

- Crie um buraco de 60 mm de diâmetro, ligeiramente descendente na parte externa da parede.
- Coloque a cobertura do orifício do tubo e sele com betume depois da instalação.

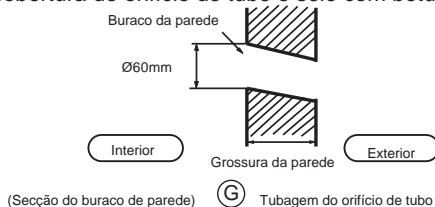

3 Instalação da unidade interior

Extração dos tubos

[Canalização à retaguarda]

- Extraia os tubos e as manguueiras de drenagem, depois segure-as com fita adesiva.

[Esquerda - canalização Esquerda-retaguarda]

- No caso da canalização esquerda, corte com um alicante a tampa do tubo.
- No caso da canalização esquerda-retaguarda, dobre os tubos de acordo com as direções dos tubos da esquerda-retaguarda que estão marcadas nos materiais de isolamento do calor.

1. Insira as manguueiras de drenagem na abertura dos materiais do isolamento de calor da unidade interior.
2. Insira o cabo de alimentação das unidades interiores e exteriores na traseira da unidade interior, puxe-o para o lado da frente e conecte-as.
3. Cubra a face selada com óleo de refrigerante e conecte os tubos. Cubra a parte da conexão com os materiais de isolamento de calor e segure com fita adesiva.

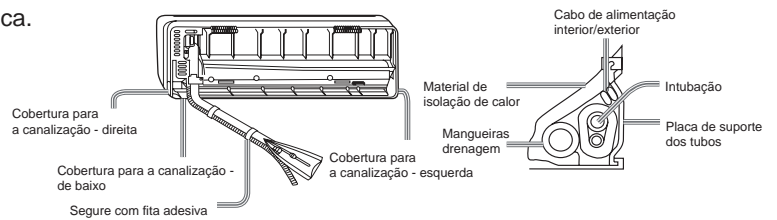

- Os cabos elétricos e a drenagem das unidades interior e exterior devem conectar-se aos tubos de refrigerante com fita protetora.

[Canalização para outra direção]

- Corte com um alicate a cobertura da canalização de acordo com a direção da canalização e depois dobre o tubo de acordo com a posição do buraco da parede. Cuidado para não partir os tubos.
- Ligue antemão o cabo elétrico da unidade interior/exterior, e depois remova da parte conectada o isolamento de calor do componente de ligação.

Fixação da unidade interior

- Pendure de forma segura a unidade nos dentes de serra superiores da placa de montagem. Mova a unidade de um lado para o outro para verificar a fixação.
- De forma a fixar a unidade à placa de montagem, segure-a obliquamente desde o lado inferior e coloque-a de forma perpendicular.

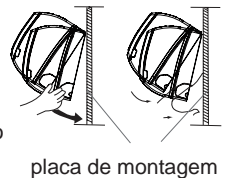

Retirar a unidade interior

- Quando retirar a unidade interior, use as mãos para levantar a unidade do gancho, e elevar a unidade para cima ligeiramente e obliquamente até sair da placa de montagem

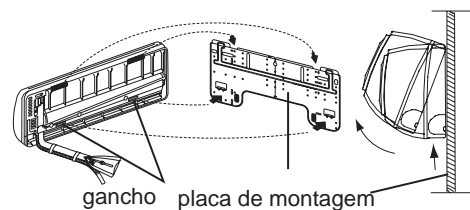

4 Conectar o cabo elétrico interior/exterior

Retirar a cobertura da fiação

- Retira a cobertura do terminal no lado direito e de baixo da unidade interior, e depois remova a cobertura tirando os parafusos.

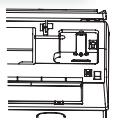

Ao conectar o cabo depois de instalar a unidade interior

1. Do lado de fora, insira o cabo no buraco do lado esquerdo da parede, no tubo que já foi colocado.
2. Puxe o cabo pelo lado da frente e conecte-o, criando um circuito.

- Insira o cabo do lado inferior da unidade e puxe-o para o lado da frente.
- Desaperte os parafusos e insira os cabos completamente no terminal e aperte os parafusos.
- Puxe ligeiramente os cabos para certificar de que foram bem inseridos e apertados.
- Depois de fazer a conexão dos cabos, é obrigatório segurá-los com a cobertura de fiação.

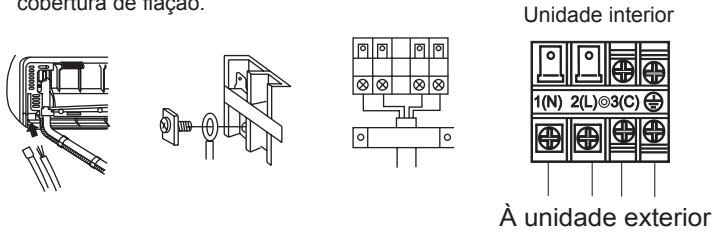

Nota:

Ao ligar os cabos, confirma o número do terminal das unidades interior e exterior. Se a fiação não está feita de forma correta, a unidade não vai funcionar de forma correta e pode causar defeito.

Cabos de conexão	4G1.0mm ²
------------------	----------------------

1. se o cabo de fornecimento está danificado, deve ser substituído pelo fabricante ou o técnico de serviço ou uma pessoa qualificada. O tipo de cabo de conexão é H07RN-F.
2. Se o fusível do painel PC tiver fundido por favor mude-o para um de tipo T.3.15A/250VAC (interior).
3. A fiação deve estar de acordo com as normas locais.
4. Depois de instalar, a tomada elétrica deve estar acessível.
5. Deve ser instalado um disjuntor de circuito. O disjuntor deve ser omnipolar e a distância entre os dois contactos não deverá ser inferior a 3mm.

5 Instalação da fonte de energia

- A fonte de energia deve ser exclusiva da unidade.
- Se instalar o aparelho num local húmido, use o disjuntor de circuito de forma a evitar o corte de corrente.
- Para instalação em outros lugares, use disjuntor de circuito tão distante quanto possível.

6 Corte e alargamento da canalização

- Realize o escareamento depois de cortar os tubos com o corta tubos.
- Insira a ferramenta para efetuar o alargamento.

Torno de tubo	Conventional flare tool		
	Rotação	Rotação (Rígido)	Tipo de porca (Imperial)
A	0~0.5mm	1.0~1.5mm	1.5~2.0mm

Trabalho do torno de tubos

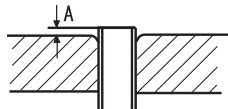

1. Corte do tubo

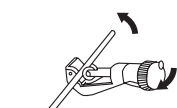

3. Insira a porca de alargamento



2. Retira as limalhas



4. Alargamento pelo torno de tubo

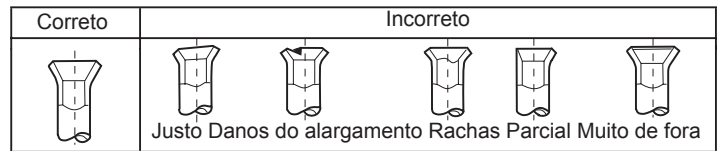

7 Sobre a drenagem

- Por favor instale as mangueiras de drenagem para que fiquem na posição vertical
- Por favor não drene na forma como é demonstrado:

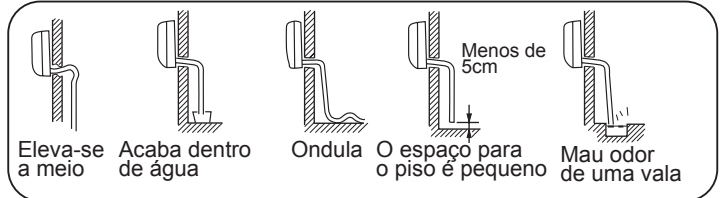

- Por favor deite água pela canalização da unidade interior e confirme que a drenagem é feita corretamente.
- Para o caso de a mangueira de drenagem estar num quarto aplica isolamento sem falha.

8 Sobre a drenagem

Código	Descrição	Analisar e diagnosticar
E1	Sensor de temp. falha	Conector defeituoso; Termistor defeituoso;
E2	Falha do sensor troca de calor	PCB defeituosa;
E4	Erro EEPROM interior	Dados EEPROM defeituosos; EEPROM defeituoso; PCB defeituoso;
E7	Erro de conexão entre unidades interior/exterior	Erro de transmissão por problema de fiação; PCB defeituoso;
E14	Ventilador interior não funcional	Quebra de fio dentro do motor de ventilação; Fios principais dos motores quebram; Erro de deteção devido a PCB defeituoso da unidade interior;

9 Inspeção e teste de instalação

- ☒ Explique aos nossos clientes como operar o manual de instruções







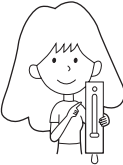
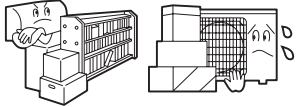

Itens que devem ser vistos durante o teste

Coloque um nas caixas

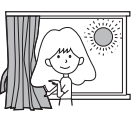
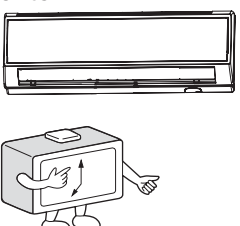
- Existe alguma fuga de gás?
- O regulador da temperatura do quarto está normal?
- A operação de refrigeração está normal?
- O visor do comando está normal?
- Há algum barulho?
- A drenagem está a ser feita corretamente?
- Está o cabo "Terra" conectado de forma segura?
- A energia da fonte de alimentação é efetuado como no código?
- Estão os fios elétricos da unidade interior e exterior fixados em segurança?
- Como está o isolamento na fiação de conexão realizada?
- Estão os fios elétricos da unidade interior e da exterior inseridos no bloco terminal?

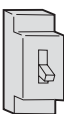
Manutenção

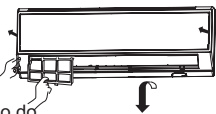
Bom uso do aparelho de ar condicionado

<p>Definir a temperatura de adequada do espaço</p>  <p>Temperatura adequada</p>	<p>Não bloquear a saída ou entrada de ar</p> 	<p>Comando</p>  <p>Não use água, limpe o comando com um pano seco. Não use químicos para limpar o comando.</p>	<p>Corpo interior</p>  <p>Limpe o ar condicionado usado um pano suave e seco. Para nódoas difíceis, usar um detergente diluído em água. Enxugue o pano bem antes de passar e depois limpe bem o detergente.</p>
<p>Fechar portas e janelas durante o funcionamento</p>  <p>Prevenir a entrada de luz direta com uma cortina ou estores</p>	<p>Use o timer de forma eficiente</p> 	<p>Não use os seguintes materiais para limpar</p>  <p>Gasolina, benzina, diluente, ou detergentes tóxicos, podem danificar a camada da unidade.</p>  <p>Água acima dos 40°C podem causar descoloração ou deformação.</p>	
<p>Se a unidade não é usada durante muito tempo, desligue o fornecimento de energia</p>  <p>DESLIGAR</p>	<p>Use as venezianas de forma eficiente</p> 	<p>Limpar o filtro de ar</p>  <ol style="list-style-type: none"> 1. Abra a grelha de entrada puxando-a para cima. 2. Remova o filtro. Puxe a aba central do filtro ligeiramente até ser retirado do travão e remova o filtro para baixo. 3. Limpe o filtro. Use um aspirador para limpar o pó, ou lave o filtro com água. Depois de lavar, seque completamente à sombra. 4. Coloque o filtro. Coloque o filtro para que a designação FRONT esteja virada para a frente. Certifique-se de que o filtro está completamente fixado atrás do travão. Se os lados não estão postos corretamente pode causar danos. 5. Feche a grelha de entrada.  <p>Uma vez de 2 em 2 semanas</p>	

Substituição do filtro de ar

1. Abrir a grelha de entrada

Suba a grelha de entrada usando um pequeno objeto (suporte de grelha) localizado no lado direito da unidade interior



2. Separe o filtro de ar padrão

Deslize o puxador ligeiramente para cima para libertar o filtro e retire-o

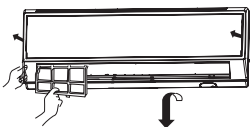

Retire o filtro purificador de ar antigo



3. Coloque o novo filtro purificador de ar

Coloque o filtro purificador de ar nos quadros do lado esquerdo e direito.



4. Instale o filtro de ar padrão (Instalação necessária)

ATENÇÃO:

O lado branco do filtro de ar fotocatalista está virado para o exterior e o lado preto para o interior. O lado verde é filtro de ar purificador que mata bactérias e fica virado para o lado de fora e a parte branca está virada para a unidade.

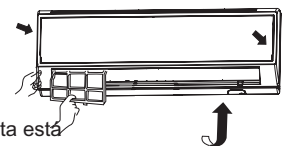

5. Feche grelha de entrada.

Feche a grelha de forma segura.

Nota:

- O filtro de ar purificador fotocatalista irá ser solarizado num tempo fixo, normalmente de 6 meses.
- O filtro de ar purificador médio mata-bactérias tem um longo período de duração, não precisando de substituto. Mas durante o período de utilização deve ser retirado e limpo frequentemente, caso contrário a performance é afetada.
- Por favor mantenha o filtro médio purificador de ar mata-bactérias em condições frescas e secas e evita luz de sol direta durante muito tempo. Quando deixa de usar, a sua capacidade de esterilização é reduzida.

Cuidados

⚠ AVISO

Por favor ligue ao departamento de vendas/assistência técnica para a instalação.

Não tente instalar o aparelho de ar condicionado sozinho porque a instalação incorreta pode causar choque elétrico, fogo e fuga de água.

⚠ AVISO

Se notar alguma anormalidade como uma pequena queimadura, pare imediatamente o funcionamento e contacte o seu ponto de venda.



DESLIGAR



CUMPRIMENTO ESTRITO

Use uma fonte de energia exclusiva equipada com um interruptor de circuito.

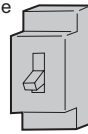

Garanta de forma segura que a instalação da drenagem está correta.



CUMPRIMENTO ESTRITO

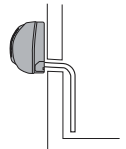

Conecte bem o cabo de alimentação à tomada.



CUMPRIMENTO ESTRITO

Use a voltagem correta.



CUMPRIMENTO ESTRITO

1. Não use o cabo de alimentação estendido ou conectado a meio.

2. Não instale num espaço onde há possibilidade de haver uma fuga de gás à volta do aparelho.

3. Não exponha o aparelho a vapor de água ou óleo.



PROIBIÇÃO

Não amarre o cabo de alimentação.

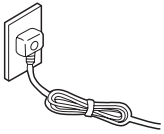

PROIBIÇÃO

Cuidado para não danificar o cabo de alimentação.

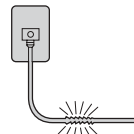

PROIBIÇÃO

Não insira objetos na saída e entrada de ar.

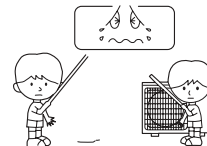

PROIBIÇÃO

Não inicie nem termine o funcionamento pela ligação ou desconexão do cabo de alimentação.

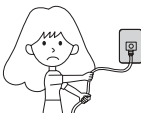

PROIBIÇÃO

Não dirija o fluxo de ar diretamente às pessoas, especialmente crianças ou idosos.



PROIBIÇÃO

Não tente reparar ou reconstruir sozinho.

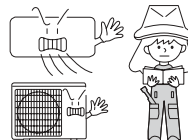

Ligação à terra.

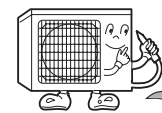

Terra

⚠ CUIDADO

Não use o aparelho para armazenar alimentos, obras de arte, equipamentos, criação ou cultivo.

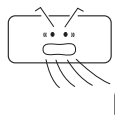

PROIBIÇÃO

Deixe entrar ar fresco ocasionalmente especialmente se um aparelho a gás estiver a funcionar ao mesmo tempo.

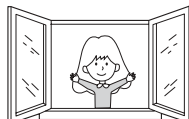

CUMPRIMENTO ESTRITO

Não ligue o interruptor com a mão molhada.

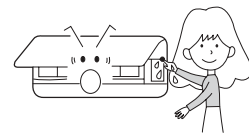

PROIBIÇÃO

Não instale a unidade perto de uma lareira ou de outros aparelhos de aquecimento.

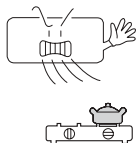

PROIBIÇÃO

Confirma as boas condições do suporte da unidade.

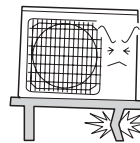

PROIBIÇÃO

Não molhe a unidade quando a limpar.

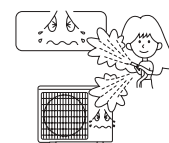

PROIBIÇÃO

Não coloque animais ou plantas na direção do fluxo de ar.

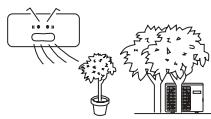

PROIBIÇÃO

Não coloque nenhum objeto na unidade nem suba para cima dela.

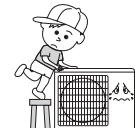

PROIBIÇÃO

Não coloque vasos de plantas, garrafas de água em cima do aparelho.





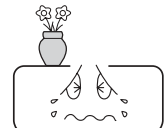

PROIBIÇÃO



Resolução de problemas

Cuidados

Antes de pedir assistência, leia o seguinte

	Acontecimento	Causas ou pontos de verificação
Inspeção do comportamento normal	O sistema não inicia imediatamente 	<ul style="list-style-type: none"> Quando a unidade é parada, esta não irá reiniciar até terem passado 3 minutos, para proteger o sistema. Quando a tomada elétrica é retirada e reinserida, o circuito de proteção é ativo durante 3 minutos para proteger o aparelho de ar condicionado.
	Ruído estranho 	<ul style="list-style-type: none"> Durante a operação da unidade ou na paragem, é possível que se ouça um sussurro ou gorgolejo. Nos primeiros 2 ou 3 minutos depois de a unidade iniciar, este barulho é mais audível. Este barulho é gerado pela refrigeração do sistema. Durante a operação da unidade, podem ouvir-se estalos, causado pela expansão ou diminuição da cobertura, devido às mudanças de temperatura. Caso haja um grande ruído do fluxo de ar durante a operação da unidade, o filtro de ar pode estar sujo.
	Gera odores	<ul style="list-style-type: none"> Isto é porque o sistema circula odores do interior tal como o odor a mobiliário, pintura ou cigarros.
	Vapor ou névoa é emitido 	<ul style="list-style-type: none"> Durante o modo COOL ou DRY, a unidade interior pode emitir uma névoa. Isto é devido à rápida refrigeração do ar interior.
	No modo DRY, a velocidade do ventilador não pode ser alterada.	<ul style="list-style-type: none"> No modo DRY, quando a temperatura ambiente é inferior à configurada + 2 °C, a velocidade do ventilador é ajustada para LOW, independentemente das configurações para o ventilador.
Inspeções múltiplas		<ul style="list-style-type: none"> O cabo de alimentação está ligado? Há um corte energético? Um fusível fundiu-se?
	Fraco arrefecimento 	<ul style="list-style-type: none"> O filtro de ar está sujo? Deve ser limpo de 15 em 15 dias. Há algum obstáculo na entrada ou saída de ar? A temperatura está correta? Há alguma porta ou janela aberta? Está a entrar luz solar direta através das janelas durante a operação? (usar cortinas). Há muitas fontes de aquecimento ou demasiadas pessoas no espaço durante a operação de refrigeração?

- Não obstrua nem cubra a grelha de ventilação do aparelho. Não ponha os seus dedos ou outras coisas nas grelhas de entrada e saída ou no aileron móvel.
- O aparelho não deve ser usado por crianças pequenas ou pessoas doentes com capacidades físicas, sensoriais ou mentais reduzidas ou falta de experiência e conhecimento, a não ser que tenham supervisão ou instrução da parte de uma pessoa com conhecimento.
Crianças pequenas devem ser supervisionadas de forma a garantir que estas não brincam com o aparelho.

Especificações

- O circuito de refrigeração está desenhado para não haver fugas.

A máquina adapta-se às seguintes situações:

- Intervalo aplicável de temperatura ambiente:

Refrigeração	Interior	Máximo	D.B/W.B	35 °C/24 °C
		Mínimo	D.B/W.B	21 °C/15 °C
	Exterior	Máximo	D.B/W.B	43 °C/26 °C
		Mínimo	D.B	-20 °C
Aquecimento	Interior	Máximo	D.B	27 °C
		Mínimo	D.B	10 °C
	Exterior	Máximo	D.B/W.B	24 °C/18 °C
		Mínimo	D.B/W.B	-7 °C/-8 °C
Exterior (INVERTER)	Máximo	D.B/W.B	24 °C/18 °C	
	Mínimo	D.B	-20 °C	

- Se o cabo de alimentação está danificado, deve ser substituído pelo fabricante, um assistente técnico ou uma pessoa igualmente qualificada.
- Se se funde o fusível da placa PC da unidade interior, substitua pelo tipo T.3.15A/250V. Se se funde o fusível da unidade exterior, substitua por um de tipo T.25A/250V.
- O método de fiação deve estar de acordo com as normas locais.
- Depois da instalação, a tomada de eletricidade deve ser de fácil alcance.
- A pilhas usadas devem ser acondicionadas corretamente.
- Por favor use a tomada de eletricidade correta, que é adequada para o cabo de alimentação.
- A ficha elétrica e o cabo de alimentação devem cumprir as normas locais.
- Para proteger as unidades, por favor desligue o aparelho de ar condicionado primeiro, espere 30 segundos, e depois desligue da corrente.
- Para proteger as unidades, por favor desligue o aparelho de ar condicionado primeiro, espere 30 segundos, e depois desligue da corrente.
- Não insira nenhum sensor na válvula de encaixe de 3 vias.

Haier

Endereço: No.1 Haier Road, Hi-tech Zone, Qingdao 26610 P.R.China

Contactos TEL +86-532-8893-6943; FAX +86-532-8893-1010

Website: www.haier.com



Przed rozpoczęciem użytkowania urządzenia uważnie przeczytać o środkach ostrożności podanych w tej instrukcji .



Urządzenie jest wypełnione R32.

Instrukcję trzymać w miejscu łatwo dostępnym dla użytkownika.

OSTRZEŻENIE:

- Nie używać żadnych przyrządów ani środków do przyspieszenia odmrażania poza zalecanymi przez producenta.
- Urządzenie przechowywać w pomieszczeniu wolnym od źródeł zapłonu (np. otwartego ognia, urządzeń gazowych albo grzałki elektrycznej).
- Nie przekłuwać i nie działać otwartym ogniem.
- Pamiętać, że chłodziwo może być niewyczuwalne węchowo.
- Urządzenie należy montować, eksploatować i przechowywać w pomieszczeniu o powierzchni co najmniej 1,2m².
- W przypadku uszkodzenia kabla, należy go wymienić u producenta, w serwisie lub zlecić to innym osobom posiadającym stosowne uprawnienia, by uniknąć niebezpieczeństw.
- Urządzenie może być użytkowane przez dzieci od 8 roku życia oraz osoby o ograniczonych zdolnościach psychicznych, umysłowych lub postrzegania oraz przez osoby niedoświadczone, o ile są pod nadzorem lub otrzymały instrukcje dotyczące bezpiecznego użytkowania urządzenia oraz jakie są zagrożenia. Należy pilnować, aby małe dzieci nie bawiły się urządzeniem. Dzieci bez nadzoru nie mogą wykonywać czynności związanych z czyszczeniem i konserwacją.
- Oprzewodowanie wykonać zgodnie z lokalnymi normami
- (typ przewodów połączeniowych to H07RN-F).
- Wszystkie kable powinny mieć europejski certyfikat autentyczności. Jeśli w czasie montażu nastąpi zerwanie kabla, to ostatni może się zerwać przewód uziomowy.
- Przerzywacz klimatyzatora winien być łącznikiem z rozłączaniem pełnobiegunowym, a odległość między stykami nie powinna być mniejsza niż 3mm. Taki przerzywacz ma być wbudowany w oprzewodowanie.
- Instalację przeprowadzają profesjonaliści, przy spełnieniu przepisów odn, oprzewodowania.
- Dopilnować by kabel uziomowy był właściwy i sprawny.
- Zamontować wyłącznik różnicowo-prądowy i przerzywacz.
- Przy montażu, przenoszeniu lub naprawie, stosować tylko chłodziwo wskazane na urządzeniu zewnętrznym (R32). Użycie innego chłodziwa może spowodować usterki i uszkodzenie urządzenia, a także obrażenia ciała.

Spis treści

CZĘŚCI I FUNKCJE	1
OBSŁUGA	2
MONTAŻ JEDNOSTKI WEWNĘTRZNEJ	5
KONSERWACJA	8
ŚRODKI OSTROŻNOŚCI	9
ROZWIĄZYWANIE PROBLEMÓW	10

Części i funkcje

Jednostka wewnętrzna

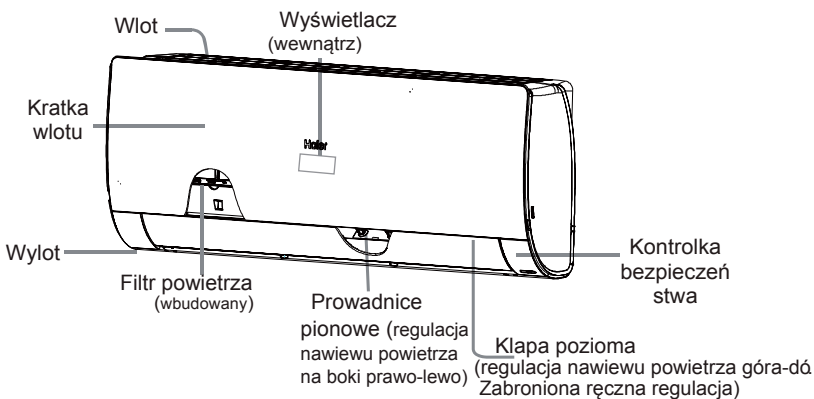

Wyświetlacz

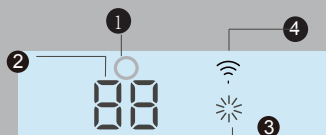

- ① Odbiornik sygnału z pilota (urządzenie wydaje sygnał dźwiękowy po otrzymaniu sygnału z pilota).
- ② Wyświetlacz temp. otoczenia. Po otrzymaniu sygnału z pilota wyświetla ustawioną temperaturę.
- ③ Wskaźnik trybu pracy (zapala się, gdy sprężarka pracuje).
- ④ Wyświetlacz temperatury pomieszczenia (po otrzymaniu sygnału z pilota wyświetla ustawioną temperaturę).

W zależności od zakupionego modelu, kratka wlotu może się różnić się w rzeczywistości od tej pokazanej w instrukcji obsługi.

Jednostka zewnętrzna

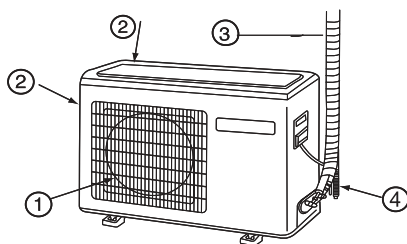

- ① WYLOT
- ② WLOT
- ③ PRZEWODY RUROWE I ELEKTRYCZNE
- ④ ODPROWADZENIE SKROPLIN

Powyższy poglądowy rysunek pokazuje ogólną konfigurację urządzenia.

Pilot zdalnego sterowania

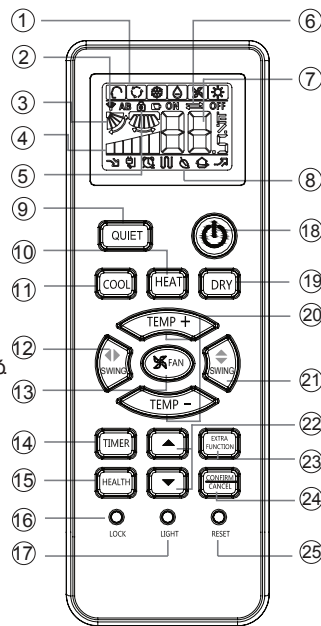

- ① Wyświetlacz trybu pracy
 - ② Wskaźnik wysyłania sygnału sterującego
 - ③ Wskaźnik położenia kierownic powietrza
 - ④ Wskaźnik prędkości pracy wentylatora
 - ⑤ Wskaźnik blokady
 - ⑥ Wskaźnik trybu zegarowego
 - ⑦ Wyświetlacz temperatury
 - ⑧ Wskaźnik funkcji dodatkowych
 - ⑨ Klawisz trybu cichego QUIET
 - ⑩ Klawisz trybu ogrzewania HEAT
 - ⑪ Klawisz trybu chłodzenia COOL
 - ⑫ Klawisz SWING LEFT / RIGHT
 - ⑬ Klawisz trybu pracy wentylatora FAN
 - ⑭ Klawisz zegara TIMER
 - ⑮ Klawisz trybu zdrowotnego HEALTH
 - ⑯ Klawisz blokady
 - ⑰ Służy do blokowania klawiatury i wyświetlacza pilota.
 - ⑱ Klawisz oświetlenia LIGHT
 - ⑲ Steruje oświetleniem i wygasa wewnętrzny wyświetlacz LED.
 - ⑳ Klawisz włącznika POWER ON/OFF
 - ㉑ Klawisz trybu osuszania DRY
 - ㉒ Klawisz regulacji temperatury TEMP
 - ㉓ Klawisz SWING UP/DOWN
 - ㉔ Klawisz nastawy zegara HOUR
 - ㉕ Klawisz funkcji dodatkowych EXTRA FUNCTION
 24. Klawisz zatwierdzania i anulowania CONFIRM/CANCEL
 25. Klawisz RESET
- Funkcje: Nadmuchiwanie → Konfiguracja zdrowotna 1 → Konfiguracja zdrowotna 2 → Pierwotne ustawienie kierownic → nadmuchiwanie w prawo i lewo → A-B → Ogrzewanie → Tryb nocny → Ogrzewanie elektryczne → Odświeżanie powietrza (funkcja zarezerwowana) → Zasilanie → Jednostki temperatury → AUTO → Ogrzewanie 10 °C
- W przypadku niewłaściwego funkcjonowania pilota należy wcisnąć ten klawisz ostro zakończonym narzędziem.

Dla niektórych modeli tryb zdrowotny nie jest dostępny.

Wkładanie baterii

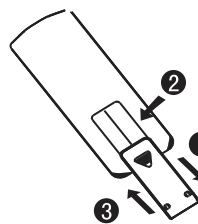

- 1 Zdjąć pokrywę gniazda baterii;
- 2 Umieścić dwie baterie R-03, jak na ilustracji;
- 3 Upewnić się co do właściwego ułożenia baterii względem „+” / „-”.

Po włożeniu baterii należy zamknąć pokrywę.

Uwaga:

- Odległość głowicy sygnałowej pilota od odbiornika jednostki wewnętrznej nie powinna przekraczać 7 m, a na drodze sygnału nie może być przeszkód.
- Obecność światełek, bądź telefonów bezprzewodowych w pomieszczeniu może zakłócać odbiór sygnału, skracając maksymalną odległość współpracy pilota z jednostką wewnętrzną.
- Nieczytelny wygląd wyświetlacza pilota świadczy o zużyciu baterii, które należy wymienić na nowe.
- W przypadku niewłaściwego funkcjonowania pilota należy wyjąć baterie na kilka minut.

Porada:

Wyłączając urządzenie na dłuższy okres czasu należy wyjąć baterie z pilota. Nieprawidłowości w pracy pilota można usunąć klawiszem RESET.

Eksploatacja

Włączanie i wyłączenie

Pilot zdalnego sterowania

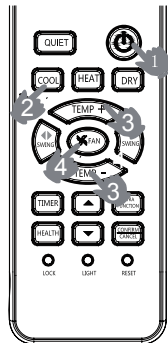

1. Włączanie urządzenia

Na pilocie należy wcisnąć klawisz ON/OFF.

2. Nastawianie temperatury



Należy się posłużyć klawiszami TEMP+ i TEMP-:

Każdorazowe wciśnięcie klawisza TEMP+ powoduje podwyższenie nastawy o 1°C. Przytrzymanie klawisza w pozycji wciśniętej przyspiesza ten wzrost.

Każdorazowe wciśnięcie klawisza TEMP- powoduje obniżenie nastawy o 1°C. Przytrzymanie klawisza w pozycji wciśniętej przyspiesza ten spadek.

W ten sposób należy nastawić pożądaną temperaturę.

3. Regulacja obrotów wentylatora





Wcisnąc klawisz EXTRA FUNCTION  należy przejść do funkcji dodatkowych i podświetlić symbol wentylatora .

Klawisz CONFIRM/CANCEL  wywoła wtedy funkcję sterowania pracą wentylatora.

Każdorazowe wciśnięcie klawisza trybu pracy wentylatora  zmienia jego prędkość zgodnie z poniższym cyklem:



Klimatyzator działa zgodnie z wyświetlanym trybem pracy wentylatora. Nastawa AUTO oznacza, że prędkość wentylatora dostosowuje się samoczynnie do temperatury panującej w pomieszczeniu.

Tryb pracy	Symbol na wyświetlaczu	Uwagi
AUTO		W zależności od temperatury w pomieszczeniu, samoczynnie załącza się tryb chłodzenia (COOL), bądź ogrzewania (HEAT). Dodatkowo, gdy wentylator pracuje w trybie AUTO, jego prędkość także dostosowuje się do temperatury.
COOL		Tryb chłodzenia. Nie są dostępne wskazania i funkcje związane z ogrzewaniem.
DRY		Tryb osuszania. Gdy temperatura w pomieszczeniu spadnie poniżej wartości wyższej od nastawy o 2°C, to wentylator przełączy się na niskie obroty (LOW), niezależnie od wybranego trybu jego pracy.
HEAT		Tryb ogrzewania. Nawiew ciepłego powietrza załącza się ze zwłoką, aby uniknąć zimnego przeciągu.
FAN		Tryb wentylacji. Urządzenie pracuje bez chłodzenia i ogrzewania, a tym samym bez regulacji temperatury. Nie jest dostępny tryb pracy wentylatora AUTO, a jeśli obowiązywał on przed przełączeniem w tryb FAN, to prędkość wentylatora zostanie dostosowana do temperatury zmierzonej w momencie przełączenia. Nie jest też możliwy tryb nocny SLEEP.

Praca awaryjna i kontrolna

Praca awaryjna:

- Opcję pracy awaryjnej należy wykorzystywać jedynie wtedy, gdy pilot zdalnego sterowania zostanie uszkodzony lub zagubiony. Klimatyzator będzie pracował automatycznie, przez krótki czas.
- Załączenie się opcji pracy awaryjnej sygnalizuje pojedynczy piskliwy dźwięk.
- Opcję pracy awaryjnej załącza się poprzez wciśnięcie przycisku zasilania. Klimatyzator będzie pracował w sposób uzależniony od temperatury w pomieszczeniu:

Temperatura	Nastawa	Tryb zegarowy	Prędkość wentylatora	Tryb pracy
Powyżej 23°C	26°C	Nie	AUTO	Chłodzenie
Poniżej 23 °C	23°C	Nie	AUTO	Ogrzewanie

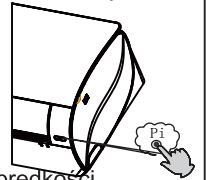

- Nie można zmienić nastawy temperatury, ani prędkości wentylatora. Nie jest też dostępny tryb zegarowy i tryb osuszania.

Praca kontrolna:

Opcję aktywuje się przyciskiem zasilania, tym samym, co w przypadku pracy awaryjnej.

- Opcję pracy kontrolnej można wykorzystywać tylko wtedy, gdy temperatura w pomieszczeniu jest niższa niż 16°C. Nie należy jej używać podczas normalnej pracy.
- Załączenie opcji następuje po wciśnięciu przycisku zasilania i przytrzymaniu go przez ponad 5 sekund. Zastanie to zasygnalizowane dwukrotnym piskliwym dźwiękiem.
- Klimatyzator wejdzie w tryb chłodzenia, z wysoką prędkością wentylatora. W tej opcji wentylator jednostki wewnętrznej pracuje z prędkością wysoką (HI).

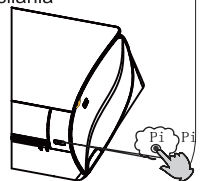

Regulacja kierunku nawiewu powietrza

1. Kłapy pionowe

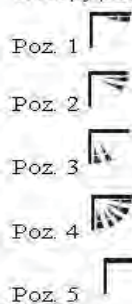

Sterownik bezprzewodowy



2. Naciśnij przycisk  na pilocie, aby uruchomić

autowachlowanie (Poz.4). Ponowne naciśnięcie przycisku zatrzyma kłapy w bieżącej pozycji (autowachlowanie anulowane)

3. Naciśnij przycisk , aby wybrać Poz.2 lub 3.

4. na lewo i prawo kierunku przepływu powietrza. Kolejne naciśnięcia przycisku , spowodują, że pilot pokaże:

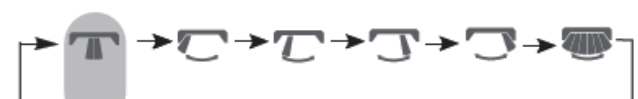

Stan wyjściowy

- W warunkach wysokiej wilgotności, przy pionowych żaluzjach ustawionych na lewo lub na prawo, na kratce wylotu może się pokazać kondensat.
- Nie zaleca się długiego trzymania deflektora poziomego w pozycji dolnej, w trybie COOL lub DRY, bo może pojawić się kondensat.
- Ponieważ zimne powietrze płynie w dół, w trybie COOL, lepiej jest regulować jego przepływ w poziomie.

Praca nocna SLEEP

Praca nocna SLEEP

Wciskając klawisz EXTRA FUNCTION  należy przejść do funkcji dodatkowych i podświetlić symbol budzika.  Klawisz CONFIRM/CANCEL  wywoła wtedy funkcję pracy nocnej.



1. Działanie funkcji SLEEP

W trybie chłodzenia COOL i osuszania DRY
Po upływie godziny od aktywowania funkcji SLEEP temperatura podniesie się o 1°C w stosunku do nastawy. Po upływie kolejnej godziny temperatura wzrośnie o kolejny 1°C. Klimatyzator będzie pracować przez następne 6 godzin, po czym się wyłączy. Temperatura w chwili wyłączenia będzie wyższa od nastawionej, więc nie będzie zbyt niska, aby spać w pomieszczeniu.

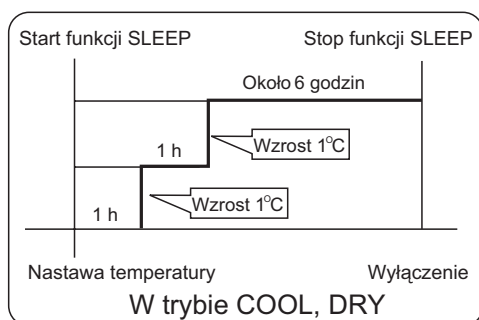

2. W trybie ogrzewania HEAT

Po upływie godziny od aktywowania funkcji SLEEP temperatura obniży się o 2°C w stosunku do nastawy. Po upływie kolejnej godziny temperatura spadnie o kolejne 2°C, a po 3 godzinach wzrośnie o 1°C. Klimatyzator będzie pracować przez następne 3 godziny, po czym się wyłączy. Temperatura w chwili wyłączenia będzie niższa od nastawionej, więc nie będzie zbyt wysoka, aby spać w pomieszczeniu.

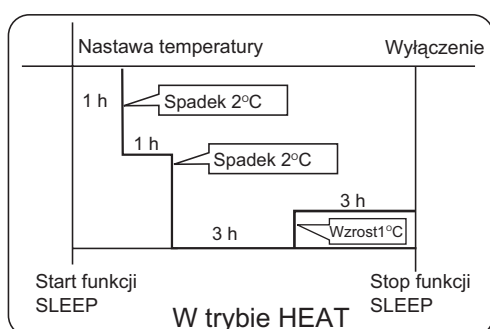

3. W trybie AUTO

Działanie funkcji SLEEP zostaje samoczynnie wybrane, jak dla trybu chłodzenia, albo ogrzewania.

4. W trybie wentylacji FAN

Funkcja SLEEP nie jest dostępna.

5. Zmiana prędkości wentylatora w funkcji SLEEP

Jeśli przed wejściem w pracę nocną prędkość wentylatora jest wysoka lub średnia, to funkcja SLEEP obniży ją do niskiej. W przypadku niskiej pracy wentylatora, funkcja SLEEP nie dokona zmian.

Uwaga:

Podczas pracy w trybie zegarowym (TIMER) nie da się aktywować funkcji SLEEP. Z kolei, gdy w trakcie pracy nocnej klimatyzatora zainicjuje się tryb zegarowy, to funkcja SLEEP ulegnie przerwaniu, a urządzenie będzie pracować według trybu TIMER.



Praca w trybie TURBO lub w trybie cichym QUIET

(Funkcja ta nie jest dostępna w niektórych modelach)

(1) Praca w trybie TURBO

Funkcja TURBO przydaje się do szybkiego ogrzania lub schłodzenia pomieszczenia. Aby ją aktywować należy wcisnąć na pilocie klawisz TURBO. Na wyświetlaczu pojawi się wtedy symbol . Powtórne naciśnięcie klawisza TURBO wyłącza funkcję.

(2) Praca w trybie cichym QUIET

Wciskając klawisz EXTRA FUNCTION  należy przejść do funkcji dodatkowych i podświetlić symbol strzałki skierowanej w dół . Klawisz CONFIRM/CANCEL wywoła wtedy tryb cichy. Tryb QUIET wyłącza się w ten sam sposób.

Uwaga:

Załączenie funkcji TURBO w trybie chłodzenia COOL spowoduje nierównomierny rozkład temperatury w pomieszczeniu.

Utrzymywanie przez dłuższy czas pracy cichej (QUIET) skutkuje odczuwaniem temperatury jako niezbyt niskiej i niezbyt wysokiej.

Praca w trybie zegarowym TIMER

Praca w trybie zegarowym TIMER

- Po uruchomieniu klimatyzatora należy wybrać pożądany tryb pracy.
- Do wybrania trybu zegarowego służy klawisz TIMER. Każde przyciśnięcie tego klawisza zmienia wygląd wyświetlacza zgodnie z poniższym rysunkiem:

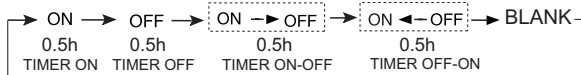

Migające symbole „ON” i „OFF” oznaczają wybranie trybu włączenia lub wyłączenia urządzenia po nastawionym okresie czasu.

- Czas ten nastawia się za pomocą klawiszy ze strzałkami:

- ▲ Każde przyciśnięcie klawisza zwiększa nastawiany czas o pół godziny, aż do nastawy 12 godzin,
- ▼ a powyżej tej wartości o godzinę.
- Każde przyciśnięcie klawisza zmniejsza nastawiany czas o pół godziny – poniżej nastawy 12 godzin, a powyżej tej wartości o godzinę.
- Maksymalna wartość nastawy wynosi 24 godziny.

- Zatwierdzenie nastawy

Nastawę należy zatwierdzić klawiszem CONFIRM/CANCEL. Symbole „ON” i „OFF” przestaną wtedy migać.

- Anulowanie nastawy

Klawisz TIMER należy przyciskać aż do wyzerowania nastawionego czasu („BLANK”).

Porady:

Po wymianie baterii, bądź po przerwie w zasilaniu należy powtórnie nastawić pożądany czas.

Wybierając odpowiednie nastawy trybu TIMER ON i TIMER OFF można uzyskać pożądaną sekwencję włączenia i wyłączenia klimatyzatora.

Tryb zdrowotny

- Po włączeniu klimatyzatora klawiszem POWER należy nastawić wymagany tryb pracy i temperaturę.

- Inicjowanie funkcji zdrowotnego nadmuchu powietrza
 Wcisnąc klawisz EXTRA FUNCTION należy przejść do funkcji dodatkowych i wybrać jedną z dwóch opcji nadmuchu powietrza (na wprost „upwarder”, w dół „downwarder”) – jak pokazano na rysunku poniżej. Wybór należy zatwierdzić klawiszem CONFIRM/CANCEL.



- Anulowanie funkcji zdrowotnego nadmuchu

Wcisnąc klawisz EXTRA FUNCTION należy przejść do funkcji dodatkowych i wybrać opcję nadmuchu powietrza według aktualnych ustawień („Present position”). Wybór należy zatwierdzić klawiszem CONFIRM/CANCEL.

Uwaga:

Kierownicy poziomej nie należy przestawiać ręcznie. Grozi to nieprawidłową pracą nadmuchu. W przypadku nieprawidłowego działania tego elementu należy wyłączyć klimatyzator na minutę, a po powtórny załączeniu ustawić pozycję kierownicy za pomocą pilota zdalnego sterowania.

Uwagi:

- Wybór funkcji zdrowotnego nadmuchu powietrza unieruchamia kierownicę poziomą w zadanym położeniu.
- W trybie ogrzewania lepiej jest ukierunkować nadmuch w dół.
- W trybie chłodzenia bardziej odpowiednie jest ustawienie nadmuchu na wprost.
- Przy dużej wilgotności powietrza dłuższa praca klimatyzatora w trybie chłodzenia lub osuszania może prowadzić do pojawienia się wilgoci na wylocie powietrza.

ZGODNOŚĆ URZĄDZEŃ Z EUROPEJSKIMI AKTAMI PRAWNYMI

Klimat: T1 Napięcie: 230V

CE

Wszystkie wyroby pozostają w zgodności z zapisami następujących europejskich aktów:

- Dyrektywy niskonapięciowej 2014/35/UE
- Dyrektywy o zgodności elektromagnetycznej 2014/30/UE

ROHS

Produkty spełniają wymogi Dyrektywy Parlamentu Europejskiego i Rady 2011/65/EU o ograniczaniu ilości niektórych substancji niebezpiecznych w urządzeniach elektrycznych i elektronicznych.

WEEE

Zgodnie z postanowieniami Dyrektywy Parlamentu Europejskiego 2012/919/EU o utylizacji odpadów elektrycznych i elektronicznych, podaje się do wiadomości Klienta wymagania w tym zakresie.

UTYLIZACJA URZĄDZEŃ ELEKTRYCZNYCH:



Na klimatyzatorze znajduje się ten symbol. Oznacza on, że urządzenia elektryczne i elektroniczne nie mogą być utylizowane razem z niesegregowanymi odpadami z gospodarstw domowych. Nie wolno samodzielnie demontować klimatyzatora – demontaż urządzenia, odzysk czynnika chłodniczego, oleju i poszczególnych części może wykonywać jedynie certyfikowany personel, w zgodzie z zapisami prawa i lokalnymi przepisami. Do serwisowania, demontażu i utylizacji klimatyzatorów służy specjalistyczny sprzęt. Dbając o prawidłową utylizację urządzenia, chronimy środowisko naturalne i zdrowie ludzi przed potencjalnie szkodliwymi następstwami. Więcej informacji można uzyskać od instalatorów lub lokalnych władz. Baterie muszą być wyjęte z pilota i utylizowane oddzielnie, zgodnie z przepisami ogólnymi i lokalnymi.

WAŻNE INFORMACJE DOTYCZĄCE UŻYTEGO CZYNNIKA CHŁODNICZEGO

Zawiera fluorowane gazy cieplarniane objęte protokołem z Kioto		A
R32	1= <input type="text"/> kg	B
	2= <input type="text"/> kg	C
	1+2= <input type="text"/> kg	D

Ten produkt zawiera fluorowane gazy cieplarniane objęte Protokołem z Kioto. Nie wypuszczać do atmosfery.

Typ czynnika: R32

Wartość GWP= 675 (GWP – Global Warming Potential – potencjał tworzenia efektu cieplarnianego)

Proszę uzupełnić niezmywalnym tuszem na etykiecie dotyczącej czynnika (dostarczana wraz z produktem) :

- fabryczną ilość czynnika chłodniczego;
- dotychczasową ilość czynnika dopełnioną na miejscu;
- całkowitą ilość czynnika w instalacji (1+2).

Wypełnioną etykietę należy umieścić w pobliżu portu do napełniania czynnika.

A Zawiera fluorowane gazy cieplarniane objęte Protokołem z Kioto.

B Fabryczna ilość czynnika chłodniczego: patrz tabliczka znamieniowa jednostki.

C Dodatkowa ilość czynnika dopełniona na miejscu.

D Całkowita ilość czynnika chłodniczego.

E Jednostka zewnętrzna.

F Butla czynnika i kolektor do pełnienia.

Montaż jednostki wewnętrznej

Narzędzia konieczne do montażu

- Wkrętarka
- Obcęgi
- Brzeszczot do metalu
- Wiertło ze świdrem rdzeniowym
- Klucz szczękowy jednostronny (17, 19 i 26 mm)
- Wykrywacz wycieku gazu lub roztwór mydła w wodzie
- Klucz dynamometryczny (17 mm, 22 mm, 26 mm)
- Obcinak do rur
- Obcinak do rur
- Narzędzie do rozszerzania rur
- Nóż
- Miarka
- Rozwiertak

Wybór miejsca do montażu

- Miejsce odporne i wytrzymałe, bez wibracji, gdzie korpus urządzenia będzie odpowiednio wsparty.
- Miejsce z daleka od źródeł ciepła lub pary, gdzie otwory wylotowe i wlotowe nie będą blokowane.
- Miejsce łatwe w osuszaniu, gdzie rury będzie można podłączyć do jednostki zewnętrznej.
- Miejsce, gdzie powietrze można rozprzestrzeniać po całości pomieszczenia.
- Miejsce, gdzie niedaleko znajduje się źródło prądu z odpowiednią przestrzenią wokół.
- Miejsce w odległości 1m od odbiorników telewizyjnych, radiowych, urządzeń bezprzewodowych i świetlówek.
- W sytuacji zamontowania pilota do ściany miejsce, gdzie jednostka wewnętrzna będzie odbierać sygnały z pilota, gdy palą się świetlówki.

Źródło prądu

- Przed podłączeniem urządzenia do źródła prądu należy sprawdzić napięcie.
- Napięcie prądu musi odpowiadać informacjom na tabliczce.
- Wymagany wyłączny obwód oddziały zasilania.
- Zasilanie powinno znajdować się w takiej odległości, aby sięgał do niego kabel. Zabrania się wydłużać kabel tnąc go na kawałki.

Rysunek montażu jednostki wewnętrznej

W tych modelach stosuje się czynnik chłodniczy R32 niezawierający fluorowęglowodoru (HFC)

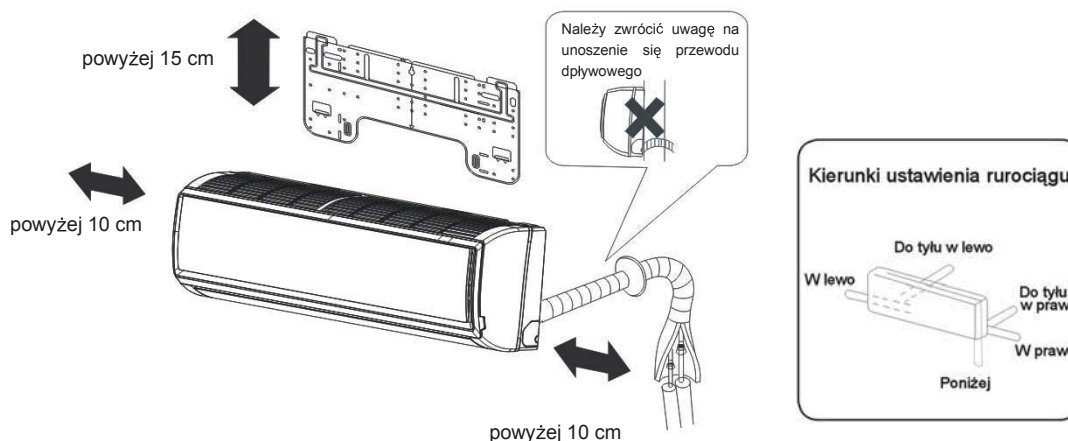

W przypadku korzystania z rury odpływowej po lewej stronie, upewnij się, że otwór nie jest zablokowany.

Odległość między jednostką wewnętrzną a podłogą powinna wynosić co najmniej 2 m. Powyższe rysunki zamieszczono jedynie informacyjnie i mogą one nie odpowiadać w pełni zakupionemu modelowi produktu.

Montaż jednostki wewnętrznej

1 Mocowanie płyty montażowej i pozycja otworu w ścianie

Gdy najpierw zamocowano płytę montażową

1. Przeprowadzić odpowiednie poziomicowanie płyty montażowej do zamocowania do ściany w oparciu o sąsiadujące kolumny lub nadproża, a następnie zamocować płytę tymczasowo jednym stalowym gwoździem.
2. Upewnić się ponownie co do odpowiedniego wypoziomowania płyty zawieszając linkę z odważnikiem z środka płyty, a następnie zamocować dobrze płytę dołączonymi gwoździami stalowymi.
3. Znaleźć lokalizację otworu A/C za pomocą miarki.

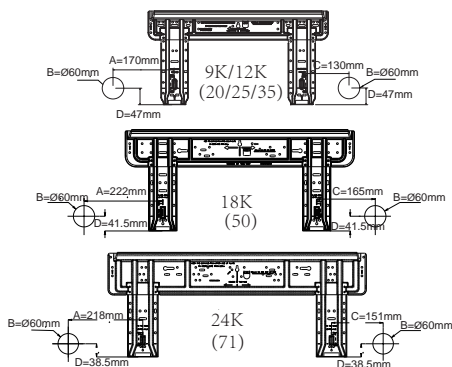

Gdy płytę montażową zamocowano do bocznej belki i nadproża

- Zamocować do belki bocznej i nadproża szynę mocowań, niedołączoną do zestawu, a następnie dokręcić płytę do szyny.
- Aby odnaleźć pozycję otworu A, należy zapoznać się z sekcją powyżej.

2 Wykonanie otworu w ścianie i dopasowanie osłony ma otwór rury

- Zrobić otwór o średnicy 60 mm, lekko opadający do zewnątrz ściany.
- Zamocować osłonę otworu rury i zaszpacłować po montażu

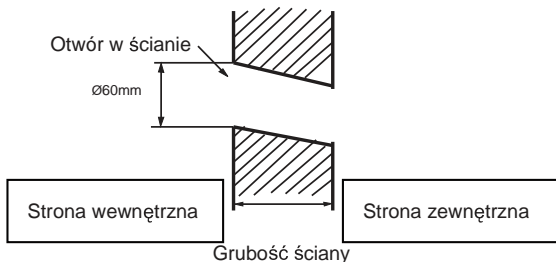

(Przekrój otworu w ścianie)  Rura do rurociągu

3 Instalacja jednostki wewnętrznej

Rysunek rury

[Rurociąg do tyłu]

- Pociągnąć rurę i wąż odpływowy, a następnie przymocować je za pomocą taśmy klejącej.

[Rurociąg w lewo do tyłu w lewo]

- W przypadku lewostronnego montażu rurociągu, za pomocą obcęgow odciąć zaślepkę odpowiednią dla montażu lewostronnego.

- W przypadku lewostronnego montażu rurociągu z ukierunkowaniem do tyłu, należy wygiąć rury zgodnie z kierunkiem położenia rurociągu do oznaczenia w postaci otworu dla montażu lewostronnego, co jest zaznaczone na materiale izolacyjnym.

1. Wąż odpływowy umieścić w szczelinie materiału izolacyjnego jednostki wewnętrznej.
 2. Umieścić wewnętrzno/zewnętrzny kabel elektryczny z tylnej strony jednostki wewnętrznej i wyciągnąć go z przodu, a następnie podłączyć.
 3. Przód uszczelki kołnierzej posmarować warstwą oleju chłodniczego i połączyć rury.
- Miejsce łączenia ściśle okryć materiałem izolacyjnym i dobrze umocować za pomocą taśmy klejącej.



- Wewnętrzno/zewnętrzny kabel elektryczny i wąż odprowadzający skropliny muszą być połączone z instalacją chłodniczą za pomocą taśmy ochronnej.

[Rurociąg ustawiony w innym kierunku]

- Za pomocą obcęgow odciąć zaślepkę odpowiednią dla wybranego typu montażu, a następnie wygiąć rury zgodnie z kierunkiem położenia rurociągu do oznaczenia w postaci otworu ściennego. Podczas wyginania należy uważać, żeby nie połamać rur.
- Najpierw podłączyć wewnętrzno/zewnętrzny kabel elektryczny, a następnie wyciągnąć podłączony do izolacji, a zwłaszcza część podłączenia.

Mocowanie korpusu jednostki wewnętrznej

- Zawiesić pewnie jednostkę wewnętrzną na górnych wycięciach płyty montażowej. Poruszać korpusem urządzenia w obie strony, aby sprawdzić jego bezpieczne zamocowanie.
- Aby zamocować korpus na płycie montażowej, urządzenie należy podnieść od spodu na ukos, a następnie umieścić je w pozycji poziomej.

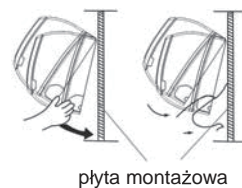

płyta montażowa

Zdejmowanie korpusu jednostki wewnętrznej

- Aby zdjąć jednostkę wewnętrzną, należy rękami unieść korpus, aby zszedł z zaczepu, a następnie podnieść od spodu i wysunąć na zewnątrz, aż do momentu zdjęcia go z płyty montażowej.

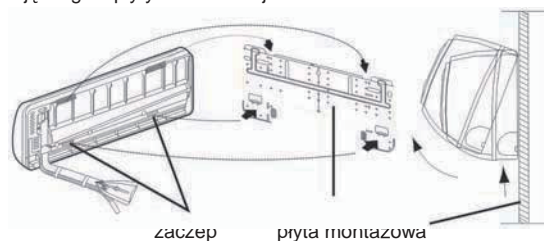

zaczep

płyta montażowa

4 Podłączenie wewnętrzno/zewnętrzny kabla elektrycznego

Usuwanie osłony z przewodu

- Usunąć osłonę z przyłącza po w prawym dolnym rogu jednostki wewnętrznej, a następnie zdjąć osłonę przewodu, odkręcając śruby.

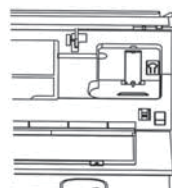

Podłączenie kabla po zamontowaniu jednostki wewnętrznej

1. Z zewnętrznej strony pomieszczenia umieścić kabel po lewej stronie otworu w ścianie, w którym już znajduje się rura.
2. Wyciągnąć kabel z przodu i podłączyć go, tworząc pętlę.

Podłączenie kabla przed zamontowaniem jednostki wewnętrznej

- Umieścić kabel z tylnej strony jednostki, a następnie przeciągnąć do przodu.
 - Poluzować śruby i umieścić całkowicie końcówki kabla w skrzynce przyłącza, a następnie przykręcić śruby.
- Lekko pociągnąć kabel, aby się upewnić, czy został właściwie umieszczony i przykręcony.
- Po podłączeniu nie wolno zapomnieć o umocowaniu podłączonego kabla za pomocą osłony izolacyjnej.

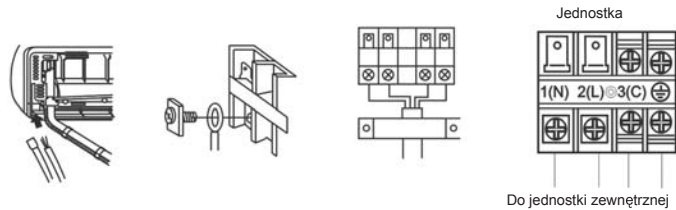

Uwaga:

Podczas podłączania kabla należy dokładnie upewnić się co do numeru przyłącza w jednostce wewnętrznej i zewnętrznej. Jeżeli okablowanie nie jest właściwe, nie można przeprowadzić odpowiednich czynności, gdyż może to skutkować uszkodzeniem.

Podłączanie przewodów	4G 1.0 mm ²
-----------------------	------------------------

1. Jeżeli przewód zasilający jest uszkodzony, musi zostać wymieniony przez producenta, autoryzowany serwis lub wykwalifikowaną osobę. Typ przewodu łączącego: H07RN-F.
2. W przypadku uszkodzenia się bezpiecznika, należy wymienić go innym typu T.3.15A/250VAC do zastosowań wewnętrznych. akapit 3. Metoda okablowania powinna być zgodna z miejscowymi normami.
4. Po instalacji wtyczka zasilania powinna być łatwo dostępna.
5. Wyłącznik powinien być przyłączony do stałej instalacji elektrycznej. Powinien być zastosowany przełącznik pełnobiegowy, a odległość między dwoma kontaktami nie może być mniejsza niż 3 mm.

5 Instalacja źródła zasilania

- Źródło zasilania musi być używane wyłącznie do klimatyzatora.
- W przypadku zamontowania klimatyzatora w wilgotnym miejscu, należy zainstalować wyłącznik prądu upływowego.
- W przypadku innych miejsc należy użyć wyłącznik automatyczny, najdalej jak to możliwe.

6 Cięcie i poszerzanie rur

- Rury należy ciąć obcinakiem do rur i usunąć pozostałości.
- Po zastosowaniu śruby rozszerzającej, rozszerzanie rur następuje samoczynnie.

	Narzędzie do rozszerzania	Konwencjonalne narzędzia rozszerzające	
	Typu ściskowego	Typu ściskowego (sztywne)	Nakrętki skrzydełkowe (imperialne)
A	0~0,5 mm	1,0~1,5 mm	1,5~2,0mm

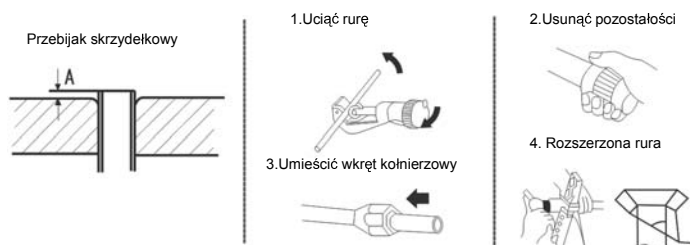

7 Odpływ

- Wąż odprowadzający skropliny powinien tworzyć lekką pochyłość ku dołowi.
- Nie należy wykonywać odpływu w sposób pokazany na poniższych rysunkach.

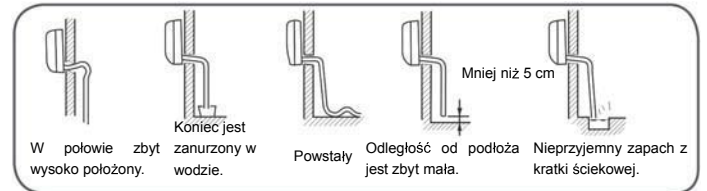

- Należy wlać wodę do kratki ściekowej jednostki wewnętrznej i upewnić się, że odpływ wody odbywa się na zewnątrz.
- W przypadku, gdy załączony wąż odprowadzający skropliny jest w pomieszczeniu, należy zastosować na całość materiał izolacyjny.

8 Odpływ

Oznaczenie kodu	Opis usterki	Analiza i diagnoza
E1	Awaria czujnika temperatury pokojowej	Uszkodzone połączenie złącza; Uszkodzony czujnik; Uszkodzona PCB;
E2	Awaria czujnika wymiany ciepła	Uszkodzone dane EEPROM; Uszkodzony EEPROM; Uszkodzona PCB;
E4	Wewnętrzna awaria EEPROM	Uszkodzone dane EEPROM; Uszkodzony EEPROM; Uszkodzona PCB;
E7	Błąd komunikacji między jednostką wewnętrzną a zewnętrzną	Błąd transmisji sygnału między jednostką wewnętrzną a zewnętrzną z powodu usterki okablowania; Uszkodzony PCB;
E14	Awaria wentylatora wewnętrznego	Zatrzymanie działania z powodu uszkodzenia okablowania wewnątrz silnika wentylatora; Zatrzymanie działania z powodu uszkodzenia przewodów w silniku wentylatora; Błąd z powodu uszkodzonego PCB jednostki wewnętrznej;

9 Sprawdzenie instalacji i testowanie działania









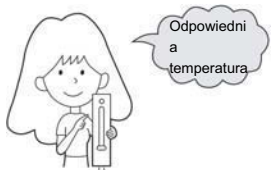
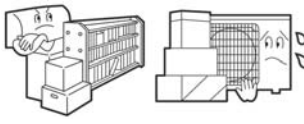

- Po zainstalowaniu urządzenia należy wytłumaczyć użytkownikowi obsługę urządzenia poprzez tę instrukcję.

Sprawdzić następujące elementy, testując działanie urządzenia

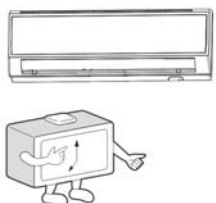

- W kratki należy wpisać znaczek ✓
- Wyciek gazu z miejsca złączenia rur?
- Izolacja cieplna na złączeniach rur?
- Czy złącza okablowania urządzenia wewnętrznego i zewnętrznego są dokładnie podłączone do listwy?
- Czy okablowanie łączące jednostkę wewnętrzną i zewnętrzną jest stabilnie umocowane?
- Czy odprowadzanie cieczy odbywa się bezpiecznie na zewnątrz?
- Czy przewód uziemienia jest bezpiecznie podłączony?
- Czy jednostka wewnętrzna jest bezpiecznie przymocowana?
- Czy napięcie źródła zasilania stosuje się do przepisów?
- Czy występuje jakiś hałas? Czy lampa świeci normalnie?
- Czy chłodzenie i ogrzewanie (jeżeli włączona jest pompa ciepła) działają normalnie?
- Czy regulator temperatury pokojowej działa normalnie?

Użytkowanie i konserwacja

Właściwe użytkowanie klimatyzatora

<p>Nastawianie odpowiedniej temperatury w pomieszczeniu</p> 	<p>Swobodny dopływ i wylot powietrza</p> 	<p>Pilot zdalnego sterowania</p>  <p>Nie używać wody, przetrzeć suchą ścierką. Nie używać płynów do mycia szkła, ani środków chemicznych.</p>	<p>Obudowa</p>  <p>Przetrzeć miękką i suchą ścierką. Plamy usuwać naturalnie działającym detergentem rozpuszczonym w wodzie. Przed wytarciem, ścierkę wykręcić i zetrzeć detergent wilgotną ścierką.</p>
<p>Działanie przy zamkniętych oknach i drzwiach</p> 	<p>Efektywne wykorzystanie funkcji pracy zegarowej</p> 	<p>Nie używać następujących środków czyszczących:</p> <div style="display: flex; justify-content: space-around;"> <div data-bbox="837 627 1117 784">  <p>Benzyna - rozpuszczalnik może uszkodzić obudowę urządzenia.</p> </div> <div data-bbox="1173 616 1484 795">  <p>Gorąca woda powyżej 40°C (104°F) może spowodować odbarwienia i odkształcenia.</p> </div> </div>	
<p>Wyłączenie zasilania na czas dłuższego nieużywania klimatyzatora</p> 	<p>Efektywne ustawianie kierownic powietrza</p> 	<p>Czyszczenie filtra powietrza</p> <ol style="list-style-type: none"> Otworzyć osłonę wlotu, odciągając ją w górę. Wyjąć filtr. <p>Unieść środek filtra ponad ogranicznik i wysunąć filtr w dół.</p> <ol style="list-style-type: none"> Oczyścić filtr. <p>Pył usunąć odkurzaczem albo umyć filtr wodą. Po umyciu dokładnie wysuszyć filtr w zacienionym miejscu.</p> <ol style="list-style-type: none"> Założyć filtr. <p>Filtr umieścić na miejscu w taki sposób, żeby napis FRONT był zwrócony się w kierunku pomieszczenia. Filtr musi być całkowicie wsunięty za ogranicznik. Niedokładne zamontowanie filtrów może spowodować uszkodzenia.</p> <ol style="list-style-type: none"> Zamknąć osłonę wlotu powietrza. 	

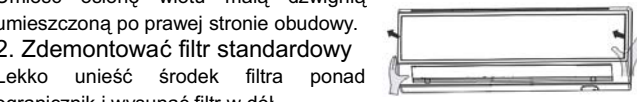
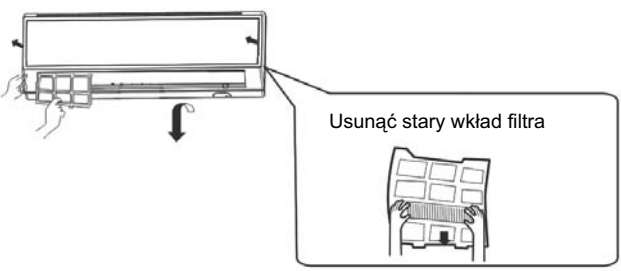
Wymiana wkładów filtra powietrza

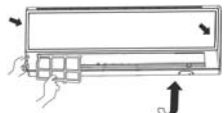
<ol style="list-style-type: none"> Otworzyć osłonę wlotu powietrza Umieść osłonę wlotu małą dźwignią umieszczoną po prawej stronie obudowy. Zdemontować filtr standardowy Lekko unieść środek filtra ponad ogranicznik i wysunąć filtr w dół. Założyć nowy filtr Nowe wkłady filtracyjne umieścić na prawej i lewej ramce filtra.   	<ol style="list-style-type: none"> Zamontować filtr standardowy (konieczne) <p>UWAGA! Biała strona filtra fotokatalicznego powinna być zwrócona na zewnątrz, a czarna ku urządzeniu. Z kolei zielona strona filtra antybakteryjnego powinna być zwrócona na zewnątrz, zaś biała do wewnątrz jednostki,</p> <ol style="list-style-type: none"> Zamknąć osłonę wlotu powietrza. Zrobić to starannie. <p>UWAGA:</p> <ul style="list-style-type: none"> Filtr fotokataliczny zostanie naświetlony w określonym czasie. W typowych warunkach następuje to co 6 miesięcy. Filtr antybakteryjny może działać przez długi czas i nie ma potrzeby wymieniać go. Należy jednak co pewien czas usuwać z niego kurz odkurzaczem lub strząsając go, w przeciwnym razie pogorszy się skuteczność filtra. Nieużywany filtr antybakteryjny należy przechowywać w chłodnym i suchym miejscu, chroniąc go przed nasłonecznieniem, w przeciwnym razie zmniejszą się jego właściwości antyseptyczne. 
--------------------------------------------------------------------------------------------------------------------------------------------------------------------------------------------------------------------------------------------------------------------------------------------------------------------------------------------------------------------------------------------------------------------------------------------------------------------------------------------------------------------------------------------------------------------------------------------------------------------------------------------	-------------------------------------------------------------------------------------------------------------------------------------------------------------------------------------------------------------------------------------------------------------------------------------------------------------------------------------------------------------------------------------------------------------------------------------------------------------------------------------------------------------------------------------------------------------------------------------------------------------------------------------------------------------------------------------------------------------------------------------------------------------------------------------------------------------------------------------------------------------------------------------------------------------------------------------------------------------------------------------------------------------------------------------------------------------------------------------------------------------------------------------------------------------

Środki ostrożności

⚠ UWAGA

Montaż urządzenia należy zlecić sprzedawcy lub serwisowi. Zabrania się samodzielnego montażu klimatyzatora, gdyż grozi to porażeniem prądem, pożarem i wyciekami wody.

⚠ UWAGA

W sytuacji wystąpienia nieprawidłowości, takich jak wypalona plama, należy natychmiast wyłączyć urządzenie i skontaktować się ze sprzedawcą.

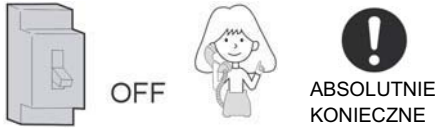

Urządzenie powinno być zasilane z oddzielnej linii zasilania z wyłącznikiem.



Sprawdzić odpowiedni montaż przewodu odprowadzającego skropliny



Odpowiednio podłączyć przewód zasilający do gniazdka



Zadbać o właściwe natężenie prądu

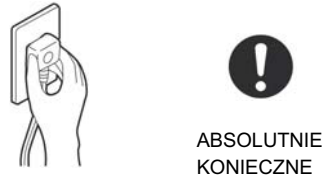

1. Zabrania się wydłużania i skracania przewodu zasilającego.
2. Zabrania się montażu w miejscu możliwego wycieku gazów palnych.
3. Zabrania się wystawiania urządzenia na działania pary wodnej i oparów olejów.



Zwijanie przewodu zasilającego zabronione.



Zadbać o nieuszkodzenie przewodu zasilającego.



Wkładanie przedmiotów do otworu wylotowego i wlotowego zabronione.



Zabrania się podłączania i odłączania urządzenia od prądu przez ciągnięcie kabla.



Zabrania się kierowania strumienia powietrza bezpośrednio na ludzi, szczególnie niemowlęta lub osoby starsze.



Samodzielne naprawy Uziemić zabronione

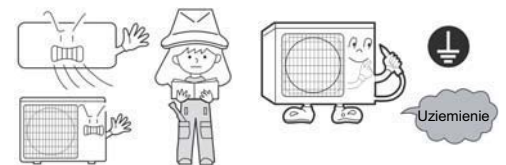

⚠ UWAGA

Wykorzystanie do przechowywania żywności, dzieł sztuki, urządzeń delikatnych, hodowli lub uprawy zabronione.



Klimatyzowane pomieszczenie należy okresowo wietrzyć, szczególnie gdy w tym samym czasie pracuje urządzenie gazowe.



Obsługa urządzenia mokrymi rękami zabroniona.



Montaż urządzenia blisko kominka i innych urządzeń grzewczych zabroniona.



Sprawdzić stan techniczny elementów nośnych.



Zabrania się wlewania wody do urządzenia w celu czyszczenia.



Umieszczanie roślin i zwierząt na bezpośredniej drodze nawiewu powietrza zabronione.



Umieszczanie przedmiotów i wspinanie się na urządzenie zabronione.







Umieszczanie wazonów i naczyń z wodą na urządzeniu zabronione.



Rozwiązywanie problemów

Przed skontaktowaniem się z serwisem należy sprawdzić listę poniżej.

	Problem	Przyczyna lub punkty kontrolne
Normalna obsługa		<ul style="list-style-type: none"> Ze względów bezpieczeństwa po zatrzymaniu urządzenie nie uruchomi się ponownie przez 3 minuty. Układ bezpieczeństwa nie pozwala na uruchomienie urządzenia przez 3 minuty od wyłączenia wtyki z gniazdka.
	Hałas	<ul style="list-style-type: none"> W trakcie pracy urządzenia i po jego zatrzymaniu mogą być słyszalne szумы i bulgot. Przez pierwsze 2-3 minuty po uruchomieniu odgłosy są bardziej zauważalne (czynnik chłodnicy krążący w systemie jest źródłem tych hałasów). W trakcie pracy urządzenie może wydawać z siebie trzaski, odgłosy towarzyszące rozszerzaniu się i kurczeniu ze względu na zmiany temperatury. Nadmierny hałas może być spowodowany przepływem powietrza przez zbyt suchy filtr powietrza. 
	Zapach	<ul style="list-style-type: none"> Powodem może być rozprzestrzenianie zapachów wydzielanych w pomieszczeniu np.: zapachu mebli, farby, papierosów
	Wilgoć lub para	<ul style="list-style-type: none"> W trybach chłodzenie COOL lub osuszanie DRY jednostka wewnętrzna może wywiewać mgłę. 
	Nie można zmienić prędkości wentylatora w trybie osuszanie	<ul style="list-style-type: none"> W trybie osuszanie DRY gdy temperatura pomieszczenia spadnie o +2 °C od temperatury ustawionej, urządzenie pracuje na niskiej LOW prędkości wentylatora niezależnie od wcześniejszych ustawień prędkości wentylatora.
Sprawdźcie nie różnych przyczyn		<ul style="list-style-type: none"> Czy wtyczkę podłączono do prądu? Czy jest awaria zasilania? Czy wyskoczył bezpiecznik? 
	Słabe chłodzenie	<ul style="list-style-type: none"> Czy filtr powietrza jest zabrudzony? Zwykle trzeba go czyścić co 15 dni. Czy wylot i wlot nie są zablokowane? Czy odpowiednio ustawiono temperaturę? Czy drzwi i okna są zamknięte? Czy do pomieszczenie dociera bezpośrednie światło słoneczne? (Opuścić zasłony) Czy w pomieszczeniu nie znajduje się za dużo osób lub źródeł ciepła? 

Środki ostrożności

- Zastawienia lub przykrywanie kratki klimatyzatora zabronione. Wkładanie palców i innych przedmiotów do wlotu i wylotu oraz pomiędzy prowadnice zabronione.
- Obsługa urządzenia przez osoby o ograniczonych możliwościach fizycznych, zmysłowych i umysłowych (w tym dzieci) jest zabroniona. Obsługa urządzenia przez osoby bez odpowiedniej wiedzy i doświadczenia bądź bez odpowiedniego nadzoru lub instruktażu jest zabroniona. Należy dopilnować, żeby dzieci nie bawiły się tym urządzeniem.

Parametry

- Obwód chłodniczy odporny na wycieki.

Urządzenie może pracować w następujących warunkach

1. Możliwy zakres temperatury pomieszczenia

Chłodzenie	Temperatura wewnętrzna	Maksymalna: D.B/W.B 35 °C /24°C Minimalna: D.B/W.B 21 °C /15 °C
	Temperatura zewnętrzna	Maksymalna: D.B/W.B 43 °C /26 °C Minimalna: D.B - 20 °C
Grzanie	Temperatura wewnętrzna	Maksymalna: D.B 27 °C Minimalna: D.B 10 °C
	Temperatura zewnętrzna	Maksymalna: D.B/W.B 24 °C /18 °C Minimalna: D.B/W.B -7 °C /-8 °C
	Temperatura zewnętrzna (PRZEMIENNIK)	Maksymalna: D.B/W.B 24 °C /18 °C Minimalna: D.B - 20 °C

- Uszkodzony przewód zasilający należy natychmiast wymienić u producenta lub serwis, lub innego profesjonalisty.
- Niesprawny bezpiecznik na panelu sterowania jednostki wewnętrznej należy niezwłocznie wymienić na element typu T.3.15A/250 V. Uszkodzony bezpiecznik jednostki zewnętrznej należy wymienić na typ T.25A/250 V.
- Sieć elektryczna musi odpowiadać obowiązującym normom.
- Po montażu należy zapewnić łatwy dostęp do wtyczki.
- Zużyte baterie należy odpowiednio zutylizować.
- Zabrania się obsługi urządzenia przez dzieci i osoby niedołążne.
- Należy zapewnić odpowiedni nadzór, aby upewnić się, że dzieci nie będą się bawić urządzeniem.
- Przewód zasilający należy wyposażyć w odpowiednią wtyczkę.
- Przewód zasilający i wtyczka muszą posiadać odpowiednie atesty.
- W celu ochrony urządzenia należy najpierw wyłączyć urządzenie, a po upływie 30 s odłączyć je od zasilania.

Haier

Adres: Haier Road 1, Hi-tech Zone, Qingdao 266101 Chiny

Kontakt: Tel. +86-532-8893-6943;

Faks +86-532-8893-1010

Strona internetowa: www.haier.com



Üniteyi çalıştırmadan önce bu kılavuzdaki uyarıları dikkatle okuyun.



Bu cihaz, R32 ile doldurulur.

Bu kullanım kılavuzu kullanıcının kolayca bulabileceği bir yerde saklanmalıdır.

UYARI:

- Buz özme sürecini hızlandırmak için, üretici tarafından tavsiye edilenden başka, temizleme cihazlarını kullanmayın.
- Cihaz (Örneğin: açık alevler, bir işletim gaz cihaz veya işletim elektrikli ısıtıcı gibi) sürekli çalışan ateşleme kaynağı olmayan bir odada muhafaza edilmelidir.
- Delmeyin ya da yakmayın.
- Dikkat, Soğutucu bir koku içerebileceğinin farkında olun.
- Bu ekipmanlar monte edilmelidir, alanı 3m2'dan daha büyük olan bir oda içinde işletilme ve depolanmalıdır, hem de iyi havalandırması gerekir.
- Elektrik kablosu hasarlı ise, bir tehlike oluşmasını önlemek için üretici, servis temsilcisi ya da benzer nitelikli kişiler tarafından değiştirilmesi gerekir.
- Bu cihaz, azalmış fiziksel ve duyuarsal yetenekleri veya tecrübe ve bilgi eksikliği olan kişiler ile 8 yaş arası ve yukarıdaki çocuklar tarafından kullanılabilir. Eğer onlar güvenli bir şekilde cihazın kullanımıyla ilgili denetim talimatı almamışsa, çocuklar cihazla oynamamalıdır. Temizlik ve kullanıcı bakım TIMER gözetimi olmaksızın çocuklar tarafından yapılamaz.
- Kablolama yöntemi yerel kablolama standardı ile uyumlu olmalıdır.
- Kablo bağlantı tipi H07RN-F'dir.
- Tüm kablolar Avrupa doğrulama belgesine sahip olmuştur. Montaj sırasında, bağlantı kabloları kesilebilir, bu topraklama kablosunun en son kesilen kablo olduğundan emin olmalısınız.
- Klima kesicisinin tüm kutuplu anahtarı olmalıdır; ve iki kontak arasındaki mesafe 3 mm'den daha az olmamalıdır. Bağlantısının kesilmesi için bu cihazlar kablo içine dahil edilmelidir.
- Montaj işlemleri profesyonel kişiler tarafından yerel kablolama yönetmeliğine göre yapılmasından emin olun.
- Topraklama bağlantısının doğru ve güvenilir olduğundan emin olun.
- Bir toprak kaçağı devre kesicisi monte ettiğinizden emin olun.
- Cihazı hareketli veya tamir sırasında montaj yapmayın, dış ünite (R32) üzerinde belirtilen soğutucudan başka birini kullanmayın. Diğer soğutucunun kullanılması sorun veya ünitenin hasar ve yaralanmalarına yol açabilir.

İçindekiler

PARÇALAR VE İŞLEMLERİ.....	1
ÇALIŞMA.....	2
ÜNİTE KURULUMU	5
BAKIM	8
DİKKAT EDİLMESİ GEREKENLER	9
SORUN GİDERME	10

Parçalar ve Fonksiyonlar

İç Ünite

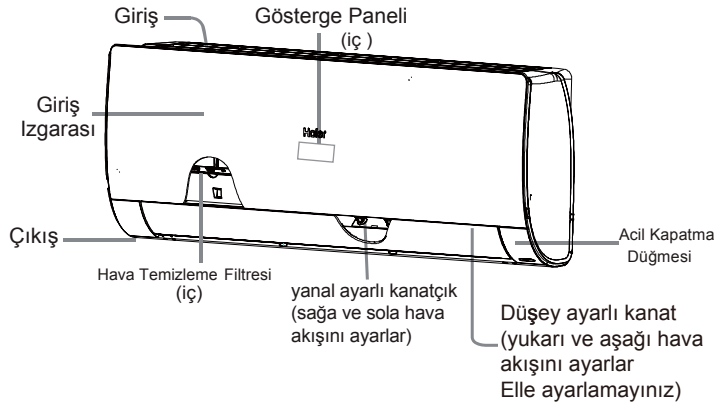

Görüntüleme Paneli

- 1 Uzaktan kumanda alıcısı
Uzaktan kumandanın bir sinyali alındığında "BİP" sesi duyulur.
- 2 Ortam ısı göstergesi
Uzaktan kumanda sinyali alındığında ayarlı sıcaklığı gösterir.
- 3 Operasyon modu göstergesi (kompresör açıldığında yanar)
- 4 Ortam sıcaklığı gösterimi (Uzaktan kontrol sinyali alındığında, ayar sıcaklığını gösterir.)

Satın alınmış ürünün gerçek tasarımı, kılavuzda gösterilenden daha farklı olabilir.

Dış Ünite

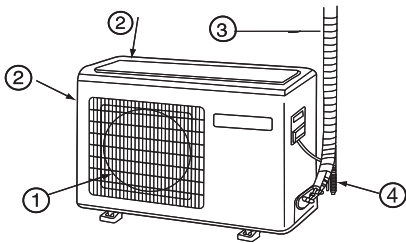

- 1 Hava çıkışı
- 2 Hava Girişi
- 3 Bakır Borulama ve Elektrik Kablosu
- 4 Drenaj hortumu

Satın alınan ürünün gerçek görüntüsü, bu dokümandaki görsellere göre farklılık gösterebilir.

Uzaktan Kumanda

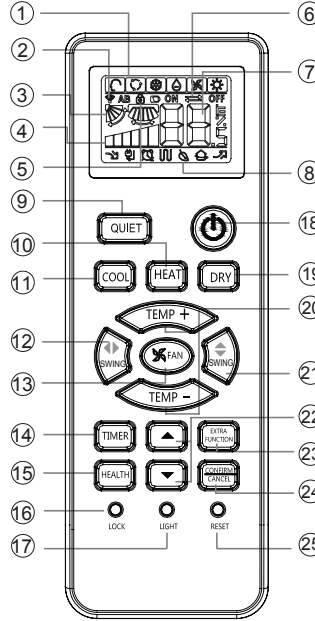

1. Mod Görüntüleme

Operasyon Modu	AUTO	SOĞ	KURU	FAN	ISITMA
Uzaktan Kumanda					

- 2 Sinyal Gönderimi
- 3 SALINIM Görüntüleme
- 4 FAN HIZI Görüntüleme



- 5 KİLİT Görüntüleme
- 6 ZAMANLAYICI KAPALI ZAMANLAYICI AÇIK
- 7 SICAKLIK Görüntüleme

Sağlıklı Kullanım fonksiyonu bazı modellerde mevcut değildir.

Kumandaya Pil Takılması

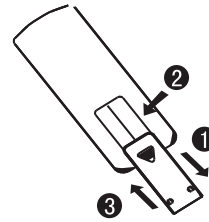

- 1 Batarya kapağını çıkartınız;
- 2 Pilleri gösterildiği gibi takın. 2 R-03 pil, sıfırlama anahtarı (silindir);
- 3 Takarken yükün "+" ve "-" ile hizalı olduğundan emin olun; Pili takın, sonra kapağı tekrar kapatın.

Not:

- Sinyal gönderim ucu ve iç ünite alıcı gözü arasındaki mesafe herhangi bir engele takılmadan maksimum 7 metre olmalıdır.
- Elektronik içerikli aydınlatma veya kablosuz telefon kullanılan odalarda, kumandanın gönderilen sinyallerin iletilmesi engellenebilir, dolayısıyla bu durumlarda iç üniteye olan kumanda uzaklığı daha kısa olmalıdır.
- Operasyon esnasında tam ekran gösterimi veya net olmayan ekran gösterimi, pillerin tükendiğinin göstergesidir. Lütfen pilleri değiştiriniz.
- Eğer operasyon esnasında uzaktan kumanda normal olarak çalışmıyorsa, lütfen pilleri çıkartın ve bir kaç dakika sonra tekrar takınız.

İpucu: Piller uzun süre kullanılmıyacaksa, çıkartınız. Eğer piller çıkartıldıktan sonra herhangi bir görüntüleme var ise, sadece sıfırlama tuşuna basın.

Operasyon

Üniteyi Başlatma / Durdurma

Uzaktan Kumanda

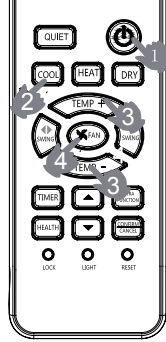

1. Ünite BAŞLATMA (Ünite kapalıyken uygulanacaktır) ON/OFF butonuna bastığınızda, ünite çalışmaya başlar.
2. ÇALIŞMA KONUMUNU seçiniz.
COOL butonu: SOĞUTMA
HEAT butonu: ISITMA
DRY butonu: KURUTMA (NEM ALMA)
3. SICAKLIK ayarını yapınız.
TEMP+ / TEMP- butonuna basınız.
TEMP+ Butona her basıldığında, sıcaklık ayarı 1°C artar, eğer basılı tutulursa, hızlı şekilde artacaktır.
TEMP- Butona her basıldığında, sıcaklık ayarı 1°C düşer, eğer basılı tutulursa, hızlı şekilde düşecektir.
4. FAN HIZI Seçimi

FAN butonuna basınız. Butona her bastığınızda, kumanda ekranında aşağıdaki sırayla değişim olacaktır.



Klima gösterilen fan hızı altında çalışır. Fan OTO olarak ayarlandığında, klima oda sıcaklığına göre otomatik olarak fan hızını ayarlar.

MODLAR	Uzaktan Kumanda	Açıklamalar
AUTO		Otomatik operasyon modu altında, klima otomatik olarak Serin veya Sıcak operasyonu oda sıcaklığına göre seçecektir. FAN OTO ayarlandığında, klima oda sıcaklığına göre otomatik olarak fan hızını ayarlar.
SOĞUTMA		Sadece soğutma modunda çalışır. Isıtma ile ilgili görüntüleme ve fonksiyonlara sahip değildir.
KURUTMA		Bu modda, oda sıcaklığı ayarlanmış +20C den daha az olursa, ünite aralıklı olarak FAN ayarına bakmaksızın DÜŞÜK hızda çalışacaktır.
ISITMA		ISITMA modunda, sıcak hava soğuk taslak önleme fonksiyonu nedeniyle kısa bir süre sonra çıkmaya başlayacaktır.
FAN		FAN OTO ayarlandığında, klima oda sıcaklığına göre otomatik olarak fan hızını ayarlar. FAN operasyon modunda, ünite SERİN veya ISITMA modunda çalışmayıp sadece FAN modunda çalışacaktır, OTO FAN modunda kullanılamaz.

Acil Durum ve Test Operasyonu

Acil Durum Operasyonu:

- Bu fonksiyonu sadece uzaktan kumanda arızalandığında/ kaybolduğunda ve acil durum çalışması fonksiyonu durumunda kullanın. Klima bir süre otomatik olarak çalışabilir.
- Acil durum operasyonu anahtarı basıldığında, "Pi" sesi bir defa duyulur, bunun anlamı bu operasyonun başladığı anlamındadır.
- Güç anahtarı ilk defa çalıştırılıyorsa ve acil durum operasyonu başlar ise, ünite otomatik olarak aşağıdaki modlarda çalışacaktır:

Ortam sıcaklığı	İstenilen sıcaklık	TIMER	Fan hızı	Mod
23°C Üstünde	26°C	No	AUTO	SOĞ.
23°C Altında	23°C	No	AUTO	ISIT.

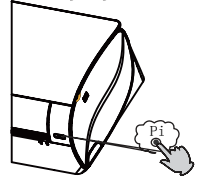

- Sıcaklık ayarını ve fan hızını değiştirmek mümkün değildir. Ayrıca zamanlayıcı veya kurutma modunda çalıştırmak mümkün değildir.

Test Operasyonu:

Test operasyonu acil durum operasyonu anahtarı ile aynıdır.

- Test operasyonunda oda sıcaklığı 16 °C altında olduğunda bu anahtarı kullanın, normal operasyonda kullanmayın.

- 5 saniyede daha fazla test operasyonu anahtarına basmaya devam edin. "Pi" sesini iki defa duyduktan sonra anahtardan parmağınızı bırakın: soğutma operasyonu hava akışı hızı "Yüksek" ile başlar.

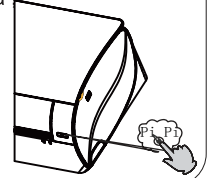

- Bu operasyon modu altında, iç ünitenin fan motoru yüksek hızda çalışacaktır

Hava Akış Yönü Ayarlaması

1. Dikey Kanat

- Poz.1
- Poz.2
- Poz.3
- Poz.4 (SALINIM)
- Poz.5

Uzaktan Kumanda

- SOĞUTMA/KURUTMA/OTO:
- ISITMA:
- (SALINIM)
- (no)

2. butonuna basınız. Poz.4 olarak değişir. butonuna tekrar basın, yatay kanat mevcut pozisyonda sabit kalır. Salınım iptal olur.

3. butonuna basın ve Poz.2 /Poz.3'ü seçin.

4. Left and right air flow direction

düğmesine her bastığınızda, uzaktan kumanda aşağıdaki gibi gösterecektir:

Uzaktan kumanda:



Başlangıç durumu

- Nem yüksek olduğunda tüm dikey panjurlar sola veya sağa ayarlanırken, yoğunlaşma suyu hava çıkışında oluşabilecektir.
- Aksi takdirde, su oluşabilecek kondens, COOL veya DRY modunda uzun süre aşağı pozisyonda yatay kanadını tutması tavsiye edilir.
- Soğuk hava COOL modunda aşağı akarken, hava akımının ayarlanması yatay olarak çok daha yararlı olacaktır.

Operasyon

■ UYKU Operasyonu

Ek seçeneklere girmek için  butonuna basın, çevrim görüntülerken,   yanıp sönecektir. Ve sonra uyku fonksiyonuna girmek için  basın.



Operasyon Modları:

1. SOĞUTMA ve KURUTMA modundayken:

UYKU modu başladıktan 1 saat sonra iç ortam sıcaklığı, kumandada set edilen değerden 1°C fazla olacaktır. 1 saat sonra iç ortam sıcaklığı 1 °C daha artar. Ünite 6 saat daha çalışacaktır ve sonra durur. İç ortam sıcaklığı, kumanda set sıcaklığından yüksek olacak, böylece oda sıcaklığı uyurken sağlıklı bir iç ortam yaratmak için çok düşük olmayacaktır.

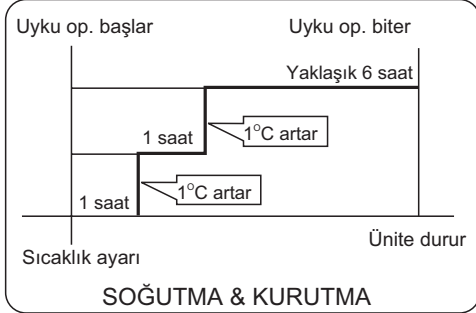

2. ISITMA modundayken:

UYKU modu başladıktan 1 saat sonra iç ortam sıcaklığı, kumandada set edilen değerden 2°C düşük olacaktır. 1 saat sonra iç ortam sıcaklığı 2°C daha düşer. 1 saat sonra iç ortam sıcaklığı 1 °C yükselir. Ünite 3 saat daha çalışacaktır ve sonra durur. İç ortam sıcaklığı, kumanda set sıcaklığından düşük olacak, böylece oda sıcaklığı uyurken sağlıklı bir iç ortam yaratmak için çok yüksek olmayacaktır.

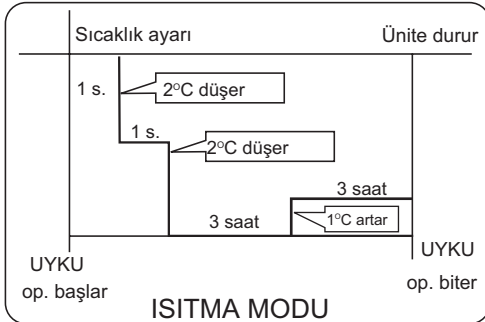

3. AUTO (OTO) modundayken:

İlgili uyku modunda çalışan ünite seçilmiş moda otomatik olarak adapte olmuştur.

4. FAN modunda: UYKU fonksiyonu yoktur.



.Uyku modu için kumandadan ayarlama yapmadan önce, eğer fan hızı yüksek veya orta ise, fan hızını düşük seviyeye ayarlayın. Eğer fan hızı düşük seviyedeyseniz, değiştirmeyin.

Not :

ZAMANLAYICI fonksiyonu ayarlanmış ise, UYKU fonksiyonu ayarlanamaz. Uyku fonksiyonu ayarlandıktan sonra, eğer ZAMANLAYICI fonksiyonu açılırsa, uyku fonksiyonu değiştirilecektir; makine zamanlama açık durumunda olacaktır.

■ TURBO/SESSİZ Operasyonu

(1) TURBO Operasyonu

Hızlı ısıtma veya soğutma gerektiğinde, bu fonksiyonu kullanın. Ek seçeneklere girmek için  butonuna basın, çevrim görüntüsü iken,  yanıp sönecek ve sonra turbo fonksiyonuna girmek için  basın. Fonksiyonu iptal edildiğinde, turbo fonksiyonu iptal etmek için lütfen ek seçeneklere giriniz

(2) SESSİZ OPERASYONU

Sessiz bir ortamda kullanım imkanı sağlar.

SESSİZ butonuna basın, uzaktan kumanda  gösterecektir ve sonra sessiz fonksiyonunu başlatacaktır. SESSİZ butonuna tekrar basıldığında, sessiz fonksiyonu iptal edilecektir.

Not:

TURBO operasyonu esnasında, hızlı SOĞUTMA modunda, oda homojen olmayan sıcaklık dağılımını gösterecektir. Uzun dönem SESSİZ operasyon modu ne çok serin, ne de çok sıcak iç ortam havasına neden olacaktır.

Operasyon

ZAMANLAYICI (TIMER)

1. Ünite başladıktan sonra, istenilen operasyon modunu seçiniz.
2. ZAMANLAYICI modunu seçmek için ZAMANLAYICI butonuna basın. Butona her basıldığında, sıcaklık ayarı aşağıdaki gibi değişir: Uzaktan kumanda

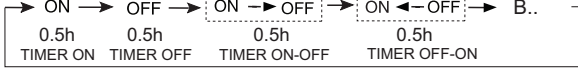

ZAMANLAYICI modunu ZAMANLAYICI AÇIK / ZAMANLAYICI KAPALI / ZAMANLAYICI AÇIK-KAPALI olarak ayarlayınız.

3. ▼ / ▲ butonlarına basarak zamanlayıcıyı ayarlayınız.

- ▲ Her bir defa için butona basın, ilk 12 saatte ayar zamanı her defasında ayar zamanı 0.5 artar, 12 saat sonrasında, her defasında 12 saat artar.
- ▼ Her bir defa için butona basın, ilk 12 saatte ayar zamanı her defasında ayar zamanı 0.5 azalır, 12 saat sonrasında, her defasında 12 saat azalır. 24 saat içinde ayarlanabilir.

4. Zamanlayıcı ayarını onayla

Zaman ayarladıktan sonra, butonuna basın ve zaman AÇ veya KAPAT butonu artık yanıp sönmeyecektir

5. Zamanlayıcı ayarını iptal et

Zaman görüntüsü sonlandırılana kadar aralıklı zamanlayıcı butonuna basın.

İpuçları: Pilleri değiştirdikten veya bir güç arızası olduktan sonra, zaman ayarı sıfırlanmalıdır. ZAMANLAYICI AÇ veya ZAMANLAYICI KAPAT zamanı ayar sıklığına göre ya Başlat-Durdur yada Durdur-Başlat başarılmalıdır.

SAĞLIKLI KULLANIM

1. tuşuna basınız.

Komforlu çalışma koşulları ayarı.

2. Sağlıklı hava akışı fonksiyonu ayarı

tuşuna basın ve ekstra özellikler menüsüne girin.

bu butona sürekli olarak basın, aşağıdaki üç yer arasında hava delikleri tekrar çevrim edecektir. Onaylamak için

butonuna basınız.



3. Sağlıklı hava akışı fonksiyonu ayarının iptali

tuşuna basın ve ekstra özellikler menüsüne girin.

bu butona sürekli olarak basın, aşağıdaki üç yer arasında hava delikleri tekrar çevrim edecektir. İptal etmek için

butonuna basınız.

Bildirim: El ile doğrudan yönlendirmeyin. Aksi durumda, ızgara yanlışı olarak çalışacaktır. Eğer ızgara doğru çalışmaz ise, uzaktan kumanda ile ayarlayarak bir dakika durun ve sonra başlatın.

Not:

1. Sağlıklı hava akışı fonksiyonunu ayarladıktan sonra, pozisyon ızgarası sabitlenir.
2. Isıtma, modu nu seçmek daha iyidir.
3. Soğutmada, modu nu seçmek daha iyidir.
4. Soğutma ve kurutma modunda, yüksek hava nemliliği altında klimayı uzun bir süre kullanmak ızgarada su yoğunlaşmasına neden olabilir.

MODELLER İÇİN AVRUPA DÜZENLEMELERİ UYGUNLUĞU

Klima:T1 Voltaj:230V
CE

Tüm ürünler aşağıdaki Avrupa hükümleri ile uyumludur:

- Düşük Voltaj Direktifi 2014/35/AB
- Elektromanyetik Uyumluluk 2014/30/AB

ROHS

Ürünler Avrupa parlamentosu ve konseyinin Elektriksel ve Elektronik Ekipmanında (EU RoHS Direktifi) Kesin Tehlikeli Maddelerin kullanımında sınırlamalar üzerindeki 2011/65/EU direktifindeki gereksinimleri yerine getirmiştir.

WEEE

Avrupa parlamentosunun 2012/19/EU direktifi ile uyumlu olarak tüketiciyi elektriksel ve elektronik ürünlerin atık gereksinimleri hakkında burada bilgilendiririz.

ATIM GEREKSİNİMLERİ:



Klima ürününüz bu işaret ile işaretlendi. Bunun anlamı elektriksel ve elektronik ürünlerin ayıklanmamış ev gereçleri atıkları ile karıştırılmaması gerektiği anlamındadır.

Sistemi kendiniz sökmeyi denemeyiniz: klima sisteminin denemesi, soğutucunun, yağın ve diğer parçanın müdahalesi nitelikli bir kurucu tarafından ilgili yerli ve ulusal düzenlemeye göre yapılmalıdır. Klima tekrar kullanım, geri dönüşüm veya geri kurtarma için özelleştirilmiş müdahale tesisinde müdahale edilmelidir. Bu ürünün doğru olarak atıldığından emin olarak, çevre ve insan sağlığı için potansiyel negatif sonuçlardan kaçınmaya yardımcı olacaktır. Daha fazla bilgi için lütfen kurucu veya yerel makam ile irtibat kurunuz. PİL uzaktan kumandadan çıkartılmalı ve ilgili yerel ve ulusal kanun ile uyumlu olarak ayrı şekilde atılmalıdır.

KLİMANIZDA KULLANILAN SOĞUTKAN HAKKINDA ÖNEMLİ BİLGİ

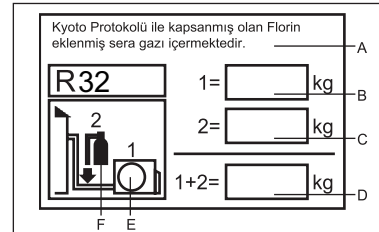

Bu ürün Kyoto Protokolü ile kapsanmış olan Florin eklenmiş sera gazı içermektedir. Atmosfere bırakmayınız. Soğutucu tipi:R32

GWP* değeri: 675

GWP=global ısınma potansiyeli

Lütfen çıkmaz mürekkep ile doldurunuz,

- 1 ürünün fabrika soğutucu dolumu
- 2 sahada doldurulmuş ilave soğutucu miktarı ve
- 1+2 toplam soğutucu dolumu

Soğutucu dolum etiketi ürün ile sunulmuştur. Doldurulmuş etiket ürün dolum limanının yakınlığı ile yapışık olmalıdır (ör: durdurma değeri kapağının içinde üzerine yapıştırılmalıdır). A Kyoto Protokolü ile kapsanmış olan Florin eklenmiş sera gazı içermektedir.

B Ürünün fabrika soğutucu dolumu: ünite isim plakasına bakın

C sahada doldurulmuş olan ek soğutucu miktarı

D toplam soğutucu dolumu

E dış ünite

F dolum için soğutucu silindir ve manifold

İç ünite Birim Kurulumu

Kurulum için Gerekli Araçlar

- Tornavida
- Kesici
- Demir testeresi
- Delik karot matkabı
- Somun anahtarı (17,19 ve 26mm)
- Gaz sızıntı algılayıcı veya sabunlu su çözeltisi
- Tork anahtarı (17mm,22mm,26mm)
- Boru kesici
- Genişletme cihazı
- Bıçak
- Şerit metre
- Rayba

Güç Kaynağı

- Fişi prize takmadan önce voltajı hatasız kontrol edin.
- Güç kaynağı ilgili isim plakasının ki ile aynıdır.
- Özel bir güç devresi kablosu kurun.
- Bir elektrik prizi güç kablosunun ulaşabileceği yer mesafesinde kurulmalı. Onu keserek kabloya uzatmayın

Kurulum Yeri Seçimi

- Yer, gövdenin yeterli şekilde desteklendiği yerde titreşime neden olmayan sağlam olmalı.
- Yer, ünitenin giriş ve çıkışında dağılmayan yer civarında ısı veya buhar tarafından oluşumundan etkilenmemeli.
- Yer, borunun dış ünite ile bağlandığı yerde kolay drenaj mümkün olmalı.
- Yer, soğuk havanın tamamen yayılabildiği bir oda.
- Yer, etrafında yeterli boş alanlı bir güç elektrik prizine yakın olmalı.
- Televizyonlar, radyolar, kablosuz aparatlar ve floresan lambalardan 1 m mesafede olmalı.
- Uzaktan kumandanın bir duvara sabitlenmesi durumunda, floresan lamba yandığında ünitenin sinyalleri alabilen bir yer olmalıdır.

İç ünitenin kurulumu için örnek resim

HFC'siz soğutucu R32'ya sahip modeller

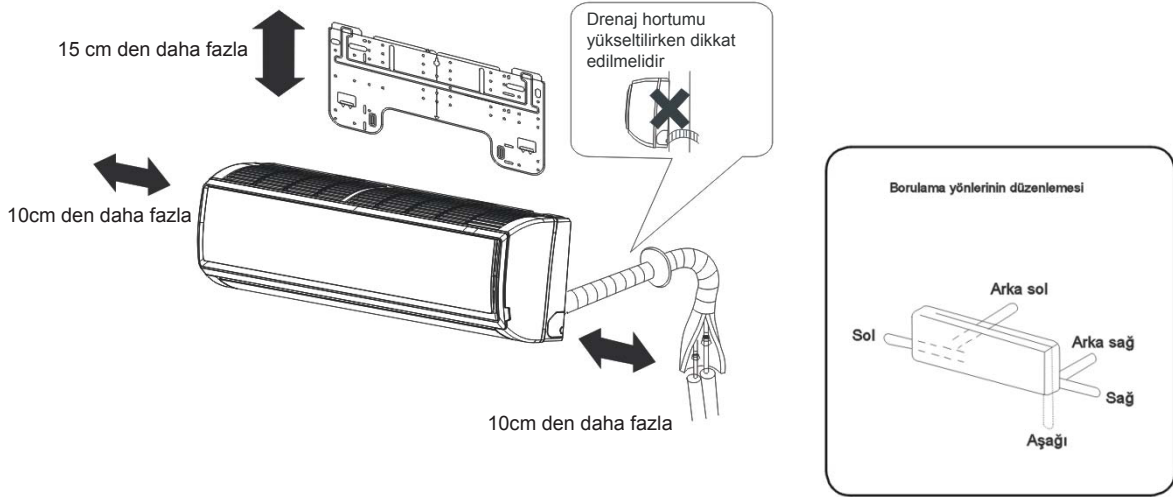

Eğer sol taraf drenaj borusu kullanıyorsanız, deliğin doğruca geçtiğinden emin olun.

İç ünite ve yer arasındaki mesafe 2 metreden fazla olmalı. Lütfen satın alınmış ürüne bakınız, yukarıdaki resim sadece size referans olması içindir.

İç ünite Kurulum

1 Askı Sacı Sabitlenmesi ve Duvar Deliğinin Pozisyonlanması

Askı Sacı ilk önce sabitlenirken:

1. Mahaldeki sütunlar veya kapı üstü söveleri üzerine dayalı olarak, duvara karşı uygun bir seviyelendirme levhası yerleştirilmelidir, sonra geçici olarak bir çivi ile levhayı sabitleyin.
2. Sacın uygun seviyesinden bir kez daha emin olun, levhanın merkezinin üstünden bir şahkül sarkıtarak, sonra levhayı çelik bağlama çivisi ile sağlamca bağlayın.
3. Bir şerit metre kullanarak duvar delik yerini bulun.

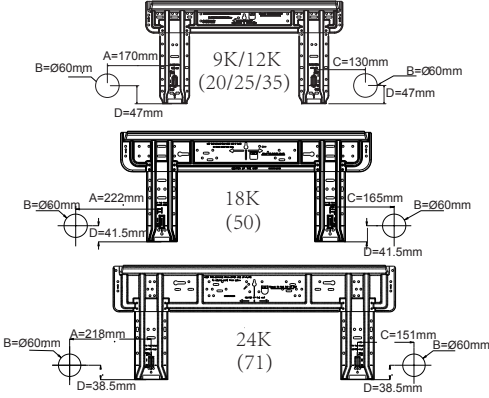

2 Duvarda bir Delik Açın ve Borulama Deliği Kapağını Sabitleyin

- 60 mm. çapında bir delik açın (dışarıya doğru azalan hafif meyilli)
- Borulama deliğini kurun ve onu kurulum sonrasında mastik çekin

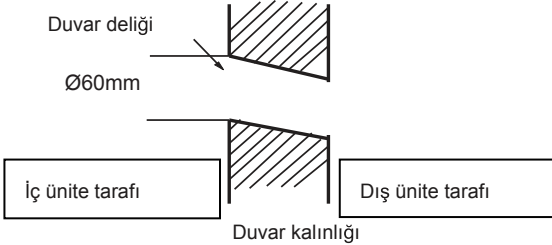

(Duvar deliği bölümü)  Borulama deliği borusu

3 İç Ünite Kurulumu

Boru Çizimi

[Arka borulama]

- İzoleli bakır boruları ve drenaj borusunun çekin, sonra onları yapışkan bant ile dıştan yapıştırın

[Sol, Sol-arka borulama]

- Yan borulama durumunda, bir kesici ile iç ünite boru çıkış kapağını kesin.
- Sol geri borulama durumunda, ısıtma yalıtım malzemeleri üzerinde işaretlenmiş olan sol arka borulama için deliğin işaretli borulama yönüne göre boruları bükün.

1. Drenaj borusunu iç ünitenin ısı yalıtım malzemelerinin oyuğuna takın.
2. İç/Dış ünite elektrik kablosunu iç ünitenin arka tarafından takın ve onu ön taraftan dışarı çekin, sonra onları bağlayın.

3. Genişletme mührü yüzünü soğutucu yağ ve bağlama boruları ile kaplayın. Bağlantı parçasını ısı yalıtım malzemeleri ile yakın şekilde bağlayın, ve yapışkan bant ile sabitlendiğinden emin olun



Yapışkan bant ile sabitleyin

- İç/dış elektrik kablosu ve drenaj hortumu koruyucu bant ile soğutucu borusu ile bağlanmalıdır.

[Diğer yön borulaması]

- Kesim, bir kesici ile, borulama yönüne göre borulama için kapak ve sonra duvar deliğinin pozisyonuna göre boruyu bükün. Bükme esnasında, boruları ezmemeye dikkat edin.
- İç/dış elektrik kablosunu bağlamadan önce bağlayın, ve sonra bağlanmış olanı özellikle bağlantı parçasının ısı yalıtımına çekin.

İç ünite gövdesi sabitleme:

- Ünite gövdesini bağlama levhasının üst çentiğine emin şekilde asın. Sabit bağlantısından emin olmak için gövdeyi yan yana taşıyın.
- Gövdeyi bağlama levhası üzerine sabitlemek için, alt taraftan meyilli şekilde kaldırın ve sonra dikey şekilde onu aşağı koyun.

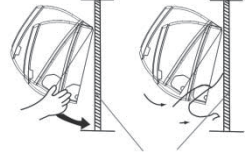

bağlama levhası

İç ünite gövdesinin indirilmesi:

- İç üniteyi indirirken, ellerinizi kullanarak çengelden ayırmak için gövdeyi kaldırın, sonra hafifçe gövdeyi yukarı yönde kaldırın ve birimi meyilli olarak bağlantı levhasında ayrılana kadar kaldırın.

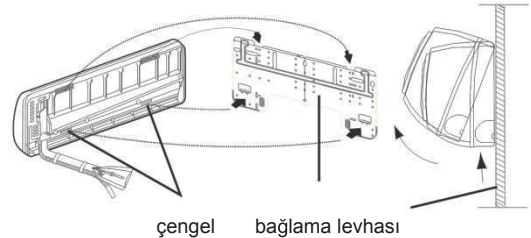

4 İç / Dış Elektrik Kablosu Bağlantısı

Kablolama kapağının kaldırılması:

- İç ünitenin sağ alt köşesinde terminal kapağını kaldırın, sonra kablolama kapağını vidalarını kaldırarak çıkartın.

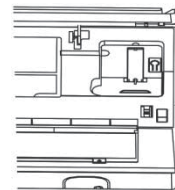

İç ünite kurduktan sonra kabloyu bağlarken:

1. Borunun hazır olduğu yerde oda kablosunun dışından duvar deliğinin içine takın.
2. Ön tarafta kabloyu dışarı çekin, ve bir düğüm yaparak kabloyu bağlayın.

İç ünite kurulumundan önce kabloyu bağlarken

- Kabloyu ünitenin arka tarafından takın, sonra ön taraftan dışarı çekin.
- Vidaları gevşetin ve kablo uçlarını tamamen terminal bloğu içine takın, sonra vidaları sıkın.
- Kabloların uygun şekilde takılıp sıkıldığından emin olmak için kabloları hafifçe çekin.
- Kablo bağlantısından sonra bağlanmış kabloyu kablolama kapağı ile sıkılaştırmakta asla hata yapmayın.

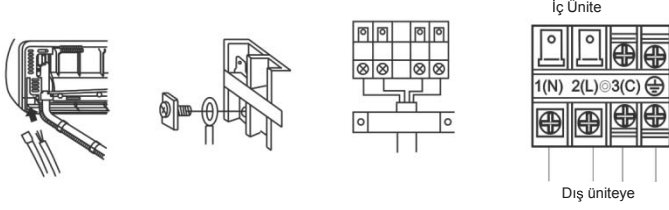

Not:

Kabloyu bağlarken, iç ve dış ünitenin terminal numaralarını dikkatli şekilde konfirmasyon edin. Eğer kablolama doğru değil ise, uygun operasyon gerçekleştirilemez ve kalıcı hasara neden olur.

Bağlama kabloları	4G 1.0 mm ²
-------------------	------------------------

1. Üniteye giren güç kablosu hasarlanmış ise, profesyonel bir elektrikçi tarafından değiştirilmesi gereklidir. Bağlantı kablosu tipi H07RN-F.
2. Eğer PC paneli üzerindeki sigorta hasarlı ise, lütfen T.3.15A/250VAC (kapalı alan) tipi ile değiştirin.
3. Kablolama metodu yerel kablolama standardı ile uyumlu olmalıdır.
4. Kurulum sonrasında, elektrik fişi kolayca ulaşılabilir olmalıdır.
5. Bir kesici bağlanmış kablo içine takılmalıdır. Kesici tüm kutuplu olmalı ve onun iki temasları arasındaki mesafe 3mm den az olmamalıdır.

5 Güç Kaynağı Kurulumu

- Güç kaynağı sadece klima için kullanılmalıdır.
- Klimayı nemi bir ortama kurulması durumunda, lütfen bir topraklama sızıntı kesicisi kurunuz.
- Diğer yerlerde kurulum için, mümkün olduğunca bir devre kesici kullanın.

6 Borunun Kesme ve Geniştirme İş

- Boru kesme bir boru kesici ile yapılır ve çapaklar temizlenmelidir.
- Konik civata takıldıktan sonra, genişletme işi uygulanır.

	İçin genişletme aracı	Konvansiyonel genişletme aracı	
	Kavrama tipi	kavrama tipi (rijit tip)	Kelebek somun tipi (imperyal tip)
A	0~0,5 mm	1,0~1,5 mm	1,5~2,0mm



Doğru	Yanlış

7 Drenajda dikkat edilmesi gerekenler

- Lütfen drenaj hortumlarını aşağı yönde hatasız şekilde koyunuz.
- Lütfen aşağıda gösterildiği gibi drenaj yapmayınız.

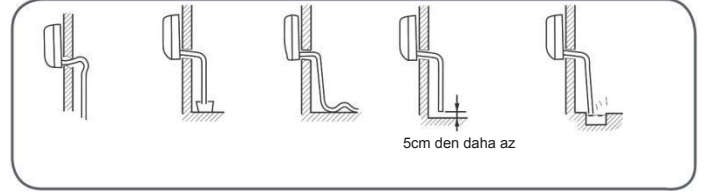

- Test için lütfen suyu iç ünitenin drenaj tavasına dökünüz, ve drenajın kesin şekilde dışarı yapıldığından emin olun.
- Eklenmiş drenaj hortumunun bir oda içerisinde olması durumunda, lütfen ona başarılı şekilde ısı yalıtımı uygulayın.

8 İç Ünite Hata Kodları ve Açıklamaları

Kod göstergesi	Sorun tanımı	Analiz ve teşhis et
E1	Oda sıcaklığı sensör hatası	Hata Konnektör bağlantısı; Hata termistörü; Hatalı PCB;
E2	Eşanjör sensör hatası	
E4	İç EEPROM hatası	Hatalı EEPROM datası; Hatalı EEPROM; Hatalı PCB;
E7	İç ve dış üniteler arasında iletişim hatası	Kablolama hatası nedeniyle iç ünite - dış ünite sinyal iletimi hatası; Hatalı PCB;
E14	İç fan motoru arızalı	Fan motoru içindeki kablunun arızalanması nedeniyle operasyon arızası; fan motorunun giriş kablosu arızalanması nedeniyle operasyon arızası; arızalı iç ünite PCB si nedeniyle algılama hatası;

9 Kurulum ve Test Çalışması için kontrol

- Lütfen müşterilere kullanım kılavuzu boyunca nasıl çalıştırılacağını açıklayınız.







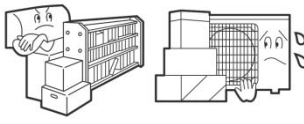

Test Çalışması için Ögelerin Kontrolü

Kutularda kontrol işareti ✓ koyun



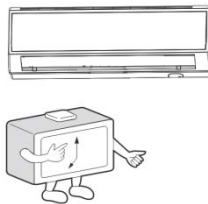

- Boru bağlantısından gaz sızıntısı?
- Boru bağlantısının ısı yalıtımı?
- İçin ve dışın bağlantı kablolarının terminal bloğuna sağlam şekilde takıldı mı?
- İçin ve dışın bağlantı kablosu sağlam şekilde sabitlendi mi?
- Drenaj güvenli şekilde uygulandı mı?
- Topraklama hattı güvenli şekilde bağlandı mı?
- İç ünite güvenli şekilde sabitlendi mi?
- Güç kaynağı çıkış voltajı ölçüldü mü ve sağlıklı mı?
- Anormal bir gürültü var mı? Lambalar normal şekilde yanıyor mu?
- Soğutma ve ısıtma (ısı pompasında) normal olarak uygulandı mı?
- Oda sıcaklığı düzenleyici operasyonu normal mi?

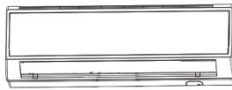
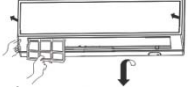
Bakım

Klimanın Akıllı Kullanımı için

<p>Uygun oda sıcaklığı ayarı</p>  <p>Uygun sıcaklık</p>	<p>Hava giriş ve çıkışı engellemeyin</p> 	<p>Uzaktan kumanda</p>  <p>Su kullanmayın, kontrolörü bir kuru bez ile silin. Cam temizleyici veya kimyasal bez kullanın.</p>	<p>İç Ünite</p>  <p>Klimayı kuru ve yumuşak bir bez ile temizleyin. Ciddi lekeler için su ile seyreltilmiş bir nötr deterjan kullanın. Silme öncesi bezin suyunu sıkın, sonra bez deterjanı tamamen silin.</p>
<p>Çalışma esnasında kapıları ve pencereleri kapatın</p>  <p>Soğulma esnasında güneşin perde ve kepek ile doğrudan temasından sakının</p>	<p>Zamanlayıcıyı etkili şekilde kullanın</p> 	<p>Temizlik için aşağıdakini kullanmayınız.</p>  <p>Gazolin, benzin, tiner veya temizleyici ünitenin kaplamasına hasar verebilir.</p>	 <p>40 °C (104 °F) üzerinde sıcak su renk solmasına veya deformasyona neden olabilir.</p>
<p>Eğer ünite uzun bir dönem kullanılmayacak ise, ana güç tedariki anahtarını kapatın</p> 	<p>Hava deliklerini etkili şekilde kullanın</p> 	<p>Hava filtresi temizliği</p> <ol style="list-style-type: none">1. İç izgarayı onu yukarı çekerek açın.2. Filtrenin çıkartılması Filtrenin merkez sekmesini hafifçe yukarı yönde stoperden serbest kalana kadar itin, ve filtreyi aşağı doğru çıkartın.3. Filtreyi temizleyin Tozu gidermek için bir vakum temizleyici kullanın, veya filtreyi su ile yıkayın. Yıkama sonrası, gölgede filtreyi tamamen kurutun.4. Filtre takılması. Filtreyi doğru şekilde takın böylece "ÖN" göstergesi ön taraf ile yüzleşmeli. Filtrenin stoperin arkasında tamamen sabitlendiğinden emin olun. Eğer sol ve sağ filtreler doğru şekilde eklenmemiş ise, hasara neden olabilirler.5. Giriş izgarası kapatılması.  <p>Her iki haftada bir</p>	

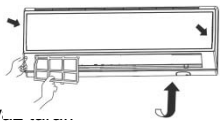
Hava Temizleme Filtresi Değişimi

<p>1. Giriş Izgarası Aç Giriş izgarasına iç ünitenin sağ tarafından yerleşik olan izgara destek olarak adlandırılmış küçük bir cihaz kullanımı ile açın</p>  <p>2. Standart hava filtresi çıkartılması Filtreyi serbest bırakmak için topuzu hafifçe yukarı kaydırın, sonra onu çekin.</p>  <p>Eski Hava Temizleme Filtresi Sökülmesi</p> 	<p>4. Standart hava filtresi eklemesi (Gerekli kurulum)</p>  <p>DİKKAT: Fotokatalizör hava temizleyici filtrenin beyaz tarafı dışarı bakar, ve siyah tarafı da üniteye bakar. Bakteri yok etme orta hava temizleme filtresinin yeşil tarafı dışa bakar, ve beyaz taraf üniteye bakar.</p> <p>5. Giriş Izgara Kapatılması Izgarayı iyi şekilde kapatın</p>
<p>3. Hava Temizleme Filtresi Takılması Hava temizleme filtresi uygulamalarını sağ ve sol filtre çerçevelerine koyun.</p> 	<p>NOT:</p> <ul style="list-style-type: none">• Foto katalizör hava temizleyici filtre sabitlenmiş zamanda solarize olurlar. Normal ailede, her 6 ayda bir solarize olurlar.• Bakteri yok etme orta hava temizleyici filtre uzun bir süre kullanılacaktır, değiştirmeye gerek yoktur. Fakat onları kullanma periyodunda, elektrikli süpürge kullanarak veya hafifçe sallayarak tozlarından arındırmalısınız, aksi durumda, performansı etkilenecektir.• Filtreyi uzun dönem kullanmayı bıraktığınızda doğrudan güneş ışığından sakınmak için lütfen bakteri yok etme orta hava temizleme filtresini serin ve kuru koşullarda tutunuz, aksi durumda sterilizasyon yeteneği azalacaktır.

Dikkat!



UYARI

Kurulum için Lütfen Yetkili Servisi arayınız. Uygunsuz çalışmanın elektrik şoku, yangın, su sızıntısına neden olması nedeniyle lütfen klimayı lütfen kendiniz kurmayınız.



UYARI

Yanık-küçük bulgu gibi anormallik olduğunda, derhal operasyon butonunu durdurun ve satış birimi ile irtibat kurun.
KAPAT

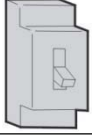

OFF



SIKI UYGULAMA

Bir devre kesicili özel bir güç kaynağı kullanın.

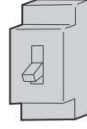

Drenajın uygun kurulumunu güvenli şekilde kontrol edin



SIKI UYGULAMA

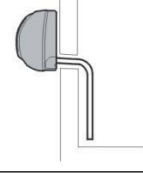

Güç tedarigi kablosunu tamamen prize bağlayın



SIKI UYGULAMA

Uygun voltaj kullanın



SIKI UYGULAMA

1. Uzatılmış veya yarı yolda bağlanmış olan güç tedarigi kablosu kullanmayın
2. Ünitenin etrafında muhtemelen yanıcı gaz sızıntısı olabilecek yerde kurmayınız.
3. Buhar veya yağ dumanına maruz kalmış birimi almayınız.



YASAKLAMA

Güç tedarigini bir yığın şeklinde kullanmayınız.

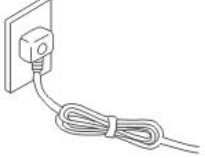

YASAKLAMA

Güç tedarik kablosunu hasara uğratmamaya çalışın

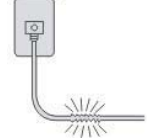

YASAKLAMA

Üçüncü şahıslar tarafından ünitelere darbe nitelikli hareketler uygulanmamalıdır.

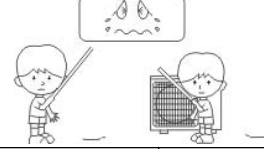

YASAKLAMA

Makineyi güç tedarik kablosunun bağlantısını keserek ve dahası şekilde durdurup başlatmayın.



YASAKLAMA

Hava akışını doğrudan insanlara yönlendirmeyin, özellikle bebeklere veya yaşlılara.



YASAKLAMA

Kendiniz tamir etmeyi veya yeniden yapılandırmayı denemeyiniz.



Topraklama kablosunu bağlayınız.

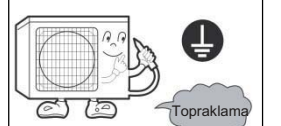

Topraklama



UYARI

Gıda depolaması, sanat işi, hassas ekipman, bitki yetiştirme veya tarım için kullanmayınız.

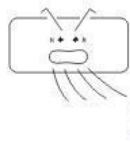

YASAKLAMA

İç mahaldeki temiz hava ihtiyacı için mahali arada havalandırınız.

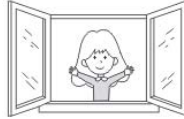

SIKI UYGULAMA

Anahtarları ıslak el ile çalıştırmayınız.

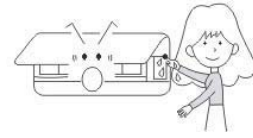

YASAKLAMA

Üniteyi bir şömine veya benzeri ısı yayan kaynakların yakınına kurmayınız.

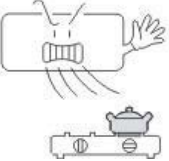

YASAKLAMA

Kurulum konsolunun sağlamlığını kontrol ediniz.

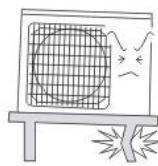

YASAKLAMA

Temizlemek için ünite üzerine su dökmeyiniz.

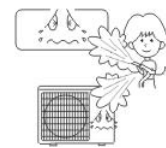

YASAKLAMA

Hayvanları veya bitkileri doğrudan hava akışı karşısına koymayın

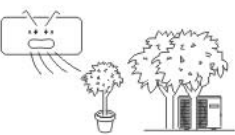

YASAKLAMA

Ünite karşısına herhangi bir nesne koymayın veya üzerine tırmanmayınız.



YASAKLAMA

Ünite üzerine çiçek saksısı veya su konteynirleri yerleştirmeyiniz.





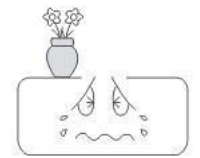

YASAKLAMA



Sorun Giderme

Servise danışmadan önce, aşağıdaki listeyi kontrol edin.

	Olgu	Neden veya kontrol noktaları
Normal Performans denetimi	Sistem yeniden başlamıyor 	<ul style="list-style-type: none">• Ünite durduğunda, sistemi koruması için 3 dakika kadar derhal yeniden başlamayacaktır.• Elektrik fişi çıkartıldığında ve yeniden takıldığında, koruma devresi klimayı korumak için 3 dakika çalışacaktır.
	Ses duyuldu 	<ul style="list-style-type: none">• Ünite çalışması veya durmasında, bir hışırtı veya ılık sesi duyulabilir. Ünite ilk başladıktan 2-3 dakika sonra bu sesin duyulması normaldir. (Bu ses soğutucunun sisteme akışı dolayısıyla duyulur.)• Ünite operasyonu esnasında, bir çatlama sesi duyulabilir. Bu ses sıcaklık değişimi nedeniyle plastik malzemenin genişlemesinden oluşur.• Ünite çalışmasında hava akışından yüksek seviyede bir ses varsa, hava filtresi çok kirli olabilir.
	Kokular oluşumu	<ul style="list-style-type: none">• Bunun nedeni içerideki mobilya, boya, sigara kokusunun gibi iç havadan sistemin içerideki havayı çevirmesi nedeniyledir.
	Sis veya buhar dışarı üflendi. 	<ul style="list-style-type: none">• SOĞUTMA veya KURUTMA operasyonları esnasında, Bu ani soğutma nedeniyle iç ünite iç alanın havasının buharını üfleyebilir.
	Kuru modda, fan hızı değiştirilemez.	<ul style="list-style-type: none">• KURUTMA modunda oda sıcaklığı ayarı 2 °C olduğunda, ünite FAN ayarı olmaksızın çalışacaktır. Aralıklı olarak DÜŞÜK hız sıcaklıktan daha düşük olur.
Çoklu kontrol		<ul style="list-style-type: none">• Güç kablosu takıldı mı?• Bir güç arızası var mı?• Sigorta yanmış mı?
	Zayıf soğutma 	<ul style="list-style-type: none">• Hava filtresi kirli mi? Normal olarak her 15 günde bir temizlenmelidir.• Giriş ve çıkış borusunda herhangi bir engel var mı?• Sıcaklık doğru ayarlandı mı?• Açık bırakılmış herhangi kapılar veya pencereler var mı?• Soğutma operasyonu esnasında pencereden doğrudan herhangi bir güneş ışığı var mı? (Perde kullanın)• Soğutma operasyonu esnasında çok fazla ısı kaynağı veya çok fazla insan var mı?

Dikkat

• Klimanın havalandırma ızgarasını engellemeyin veya kapatmayın. Parmağınızı veya herhangi bir diğer bir şeyleri giriş/çıkış ve salınım hava deliğine koymayın.

• Bu ürün algılamaya yada zihinsel yeteneğe sahip olanlar (çocuklar dahil), yada bilgi ve tecrübe yetersizliğine sahip olanlar tarafından kendi güvenliklerinden sorumlu olan kişinin nezaretinde yada eğitim vermesi olmadıkça bu cihazı kullanamazlar. Çocukların cihaz ile oynamadıklarından emin olmak için denetimde olmaları gereklidir.

Spesifikasyonlar

• Soğutucu devre sızıntıya dayanıklıdır.

Makine aşağıdaki durumlarda uygulanabilir

1. Uygulanabilir ortam sıcaklığı aralığı:

Soğutma	İç mekan	Maksimum:D.B/W.B 35 °C /24°C Minimum:D.B/W.B 21 °C /15 °C
	Dış mekan	Maksimum:D.B/W.B 43 °C /26 °C Minimum: D.B -20 °C
Isıtma	İç mekan	Maksimum:D.B 27 °C Minimum: D.B 10 °C
	Dış mekan	Maksimum:D.B/W.B 24 °C /18 °C Minimum:D.B/W.B -7 °C /-8 °C
	Dış mekan (ÇEVİRİCİ)	Maksimum:D.B/W.B 24 °C /18 °C Minimum:D.B -20 °C

2. Eğer güç tedarik kablosu hasarlanmış ise, profesyonel bir elektrikçi tarafından değiştirilmesi gereklidir.

3. Eğer PC paneli üzerinde iç ünitenin sigortası arızalanmış ise, lütfen T. 3.15A/ 250V tipi ile değiştirin Eğer dış ünitenin sigortası arızalanmış ise, lütfen T.25A/250V tipi ile değiştirin

4. Kablolama metodu yerel kablolama standardı ile uyumlu olmalıdır.

5. Kurulum sonrasında, elektrik fişi kolayca ulaşılabilir olmalıdır.

6. Tükenmiş pil uygun şekilde atılmalıdır.

7. Cihazın genç çocuklar veya sakat çocuklar tarafından denetim altında olmadan kullanılması için tasarlanmamıştır.

8. Genç Çocukların cihaz ile oynamadıklarından emin olmak için denetimde olmaları gereklidir.

9. Lütfen güç tedarik fişine uyan uygun bir priz kullanınız.

10. Güç fişi ve bağlantı kablosu yerel standartları elde etmiş olmalı.

11. Üniteleri korumak için, lütfen önce üniteyi kapatınız ve en az 30 saniye sonra gücü kesiniz.

Haier

Adress:No.1 Haier Yolu, Yüksek-Teknoloji Bölgesi, Qingdao
266101 Çin H. C İrtibat: TEL +86-532-8893-6943;FAX
+86-532-8893-1010
URL: www.haier.com



Παρακαλούμε διαβάστε προσεκτικά τα μέτρα προφύλαξης που βρίσκονται στον παρόν εγχειρίδιο πριν θέσετε σε λειτουργία τη μονάδα.



Αυτή η συσκευή είναι γεμάτη με R32.

Φυλάξτε αυτό το εγχειρίδιο σε ένα σημείο όπου ο χρήστης θα μπορεί να το βρει εύκολα.

ΠΡΟΕΙΔΟΠΟΙΗΣΗ:

- Μην χρησιμοποιείτε άλλα μέσα για να επιταχύνετε τη διαδικασία απόψυξης ή τη διαδικασία καθαρισμού εκτός από εκείνα που συστήνει ο κατασκευαστής.
- Η συσκευή πρέπει να βρίσκεται σε ένα δωμάτιο που δεν θα υπάρχουν θερμαντικές πηγές συνεχούς λειτουργίας (για παράδειγμα: πηγή με ανοικτή φλόγα, συσκευή αερίου και υγραερίου ή ηλεκτρική θερμάστρα εν λειτουργία).
- Μην τρυπάτε και μην καίτε.
- Θα πρέπει να γνωρίζετε ότι τα ψυκτικά μέσα μπορεί να βγάζουν μια οσμή.
- Η συσκευή πρέπει να εγκατασταθεί, να τοποθετηθεί και να λειτουργεί σε ένα δωμάτιο με εμβαδόν μεγαλύτερο από 1,2m².
- Εάν το καλώδιο τροφοδοσίας έχει υποστεί ζημιά, πρέπει να αντικατασταθεί άμεσα από τον κατασκευαστή ή τον αντιπρόσωπο σέρβις ή από παρόμοιο εξειδικευμένο προσωπικό, προκειμένου να αποφευχθεί ο τυχόν κίνδυνος.
- Αυτή η συσκευή μπορεί να χρησιμοποιηθεί από παιδιά ηλικίας 8 ετών και άνω, από άτομα με περιορισμένες φυσικές, αισθητήριες ή διανοητικές ικανότητες ή από άτομα με έλλειψη εμπειρίας και γνώσεων εφόσον παρακολουθούνται από άλλο άτομο και τους έχουν δοθεί οι οδηγίες χρήσης της συσκευής με ασφαλή τρόπο και έχουν κατανοήσει τους σχετικούς κινδύνους. Τα παιδιά δεν πρέπει να παίζουν με τη συσκευή. Ο καθαρισμός και η συντήρηση δεν πρέπει να πραγματοποιείται από παιδιά χωρίς επίβλεψη.
- Η μέθοδος καλωδίωσης θα πρέπει να είναι σύμφωνη με το τοπικό πρότυπο καλωδίωσης.
- Ο τύπος σύνδεσης καλωδίων είναι H07RN-F.
- Όλα τα καλώδια πρέπει να έχουν το ευρωπαϊκό πιστοποιητικό γνησιότητας. Εάν, κατά τη διάρκεια της εγκατάστασης πρέπει να κοπούν τα καλώδια σύνδεσης, τότε θα πρέπει να εξασφαλίζεται ότι το καλώδιο γείωσης θα είναι το τελευταίο που θα πρέπει να κοπεί.
- Ο διακόπτης κυκλώματος του κλιματιστικού θα πρέπει να είναι ολοπολικός διακόπτης, και η απόσταση μεταξύ των δύο επαφών του δεν θα πρέπει να είναι λιγότερη από 3mm. Τα ίδια τέτοια μέσα για την αποσύνδεση πρέπει να ενσωματωθούν και στην καλωδίωση.
- Βεβαιωθείτε ότι η εγκατάσταση γίνεται σύμφωνα με τους τοπικούς κανονισμούς καλωδίωσης και από εξειδικευμένους επαγγελματίες.
- Βεβαιωθείτε ότι η σύνδεση της γείωσης είναι σωστή και αξιόπιστη.
- Ένας διακόπτης γείωσης με προστασία διαρροής και ένας ασφαλειοδιακόπτης θα πρέπει να εγκατασταθούν.
- Μην χρησιμοποιείτε διαφορετικό ψυκτικό μέσο από εκείνο που αναγράφεται στην εξωτερική μονάδα (R32) κατά την εγκατάσταση, τη μετακίνηση ή την επισκευή. Χρησιμοποιώντας άλλα ψυκτικά μπορεί να προκληθούν προβλήματα ή βλάβες στη συσκευή και πιθανοί τραυματισμοί.

Περιεχόμενα

ΜΕΡΗ ΚΑΙ ΛΕΙΤΟΥΡΓΙΕΣ	1
ΛΕΙΤΟΥΡΓΙΑ	2
ΕΓΚΑΤΑΣΤΑΣΗ ΕΣΩΤΕΡΙΚΗΣ ΜΟΝΑΔΑΣ	5
ΣΥΝΤΗΡΗΣΗ	8
ΠΡΟΦΥΛΑΞΕΙΣ	9
ΕΠΙΛΥΣΗ ΠΡΟΒΛΗΜΑΤΩΝ	10

Εξαρτήματα και Χρήση

■ Εσωτερική Μονάδα

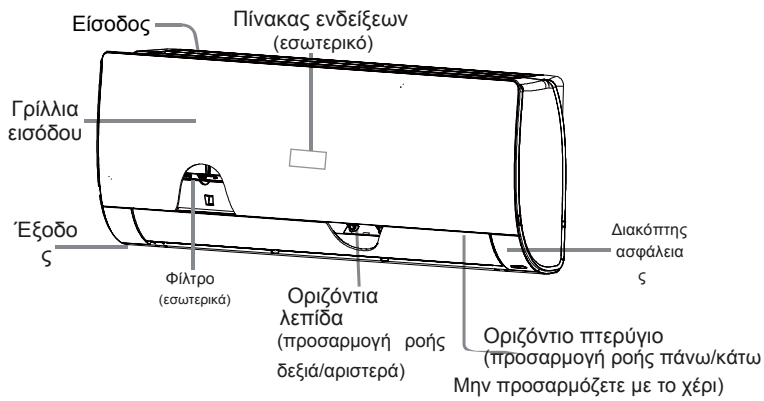

Οθόνη ένδειξης

1. Δέκτης απομακρυσμένου σήματος

(Ένας χαρακτηριστικός ήχος παράγεται όταν λαμβάνεται ένα σήμα από το τηλεχειριστήριο.)

2. Θερμοκρασία περιβάλλοντος Με τη λήψη σήματος, εμφάνιση θερμοκρασίας.

3. Λυχνία του τρόπου λειτουργίας Operation mode indicator (Ανάβει όταν ο συμπιεστής είναι σε λειτουργία.)

4. WIFI (ασύρματη πιστότητα)

Actual inlet grille may vary from the one shown in the manual according to the product purchased

■ Εξωτερική Μονάδα

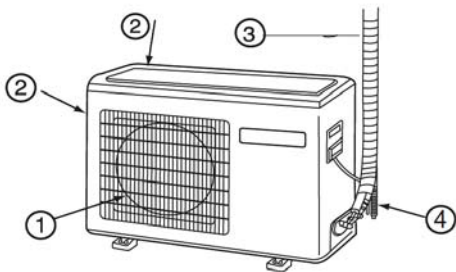

- 1. ΕΞΟΔΟΣ
- 2. ΕΙΣΟΔΟΣ
- 3. ΣΥΝΔΕΣΗ ΣΩΛΗΝΩΣΕΩΝ ΚΑΙ ΗΛΕΚΤΡΙΚΕΣ ΚΑΛΩΔΙΩΣΕΙΣ
- 4. ΣΩΛΗΝΑΣ ΑΠΟΣΤΡΑΓΓΙΣΗΣ

Παρακαλούμε να υπόκειται στον πραγματικό προϊόν αγοράζεται. Η εικόνα είναι για την αναφορά σας.

■ Τηλεχειριστήριο

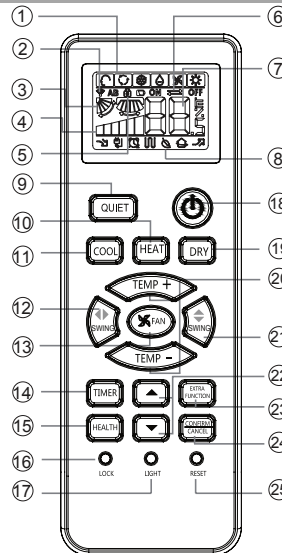

8. Ένδειξη των πρόσθετων λειτουργιών

Τρόπος Λειτουργίας	QUIET	SLEEP	Συμπληρωματική ηλεκτρονική θέρμανση	HEALTH	TURBO
Τηλεχειριστήριο					

- 9. Κουμπι QUIET
- 10. Κουμπι HEAT
- 11. Κουμπι COOL
- 12. Κουμπι SWING ΑΡΙΣΤΕΡΑ / ΔΕΞΙΑ
- 13. Κουμπι FAN SPEED
- 14. Κουμπι TIMER
- 15. Κουμπι HEALTH
- 16. Κουμπι LOCK
- 17. Κουμπι LIGHT
- 18. Κουμπι POWER ON/OFF
- 19. Κουμπι DRY
- 20. Κουμπι TEMP
- 21. Κουμπι SWING UP / DOWN
- 22. Κουμπι HOUR
- 23. Κουμπι EXTRA FUNCTION

Λειτουργία: Κοιμάσαι---> Θέση υγρή ροή του αέρα 1---> Θέση υγρή ροή του αέρα 2---> τυπική θέση Ισχύς ---> Αποστολή αέρα---> A-B απόσταση ---> AUTO ---> Θέρμανση 10 ° C

24. Κουμπι CANCEL/CONFIRM Λειτουργία: Ρύθμιση και ακύρωση για το χρονόμετρο και άλλες πρόσθετες λειτουργίες

25. Κουμπι RESET

Όταν το τηλεχειριστήριο εμφανίζεται ανώμαλη, χρησιμοποιήστε ένα κοφτερό αιχμηρό αντικείμενο να πατήσετε αυτό το κουμπι για να επαναφέρετε το τηλεχειριστήριο.

1. Ένδειξη τρόπου

Τρόπος Λειτουργίας	AUTO	COOL	DRY	FAN	HEAT
Τηλεχειριστήριο					

- 2. Οθόνη αποστολής σήματος
- 3. Ένδειξη της SWING
- 4. Ένδειξη της FAN SPEED



- 5. Ένδειξη της LOCK
- 6. Ένδειξη της TIMER OFF
- 7. Ένδειξη της TEMP

Η λειτουργία υγείας δεν είναι διαθέσιμη για ορισμένες μονάδες.

■ Φόρτωση της μπαταρίας

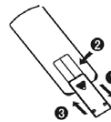

- 1 Αφαιρέστε το κάλυμμα της μπαταρίας.
- 2 Τοποθετήστε τις μπαταρίες όπως φαίνεται στην εικόνα. 2 R-03 μπαταρίες, το κλειδί επαναφοράς (κυλινδρικό).
- 3 Να είστε βέβαιος ότι η φόρτωση είναι σύμφωνη με το "+" / "-".
- 4 Τοποθετήστε την μπαταρία, και τοποθετήστε το κάλυμμα πάλι.

Σημείωση:

- Η απόσταση μεταξύ της κεφαλής μετάδοσης σήματος και της τρύπας λήψης πρέπει να είναι εντός 7m και χωρίς κανένα εμπόδιο.
- Όταν ηλεκτρονικός λαμπτήρας φορισμού ή ασύρματο τηλέφωνο είναι εγκατεστημένος στον λαμπτήρα φορισμού ή στο δωμάτιο, ο δέκτης είναι ικανός να διαταραχθεί σε λήψη των σημάτων, έτσι ώστε η απόσταση με την εσωτερική μονάδα θα πρέπει να είναι μικρότερη.
- Πλήρης ένδειξη ή ασαφής ένδειξη κατά τη διάρκεια της λειτουργίας υποδεικνύει ότι οι μπαταρίες έχουν εξαντληθεί. Αλλάξτε τις μπαταρίες
- Αν το τηλεχειριστήριο δεν μπορεί να τρέξει κανονικά κατά τη λειτουργία, αφαιρέστε τις μπαταρίες και τοποθετήστε ξανά μερικά λεπτά αργότερα.

Στοιχείο:

Αφαιρέστε τις μπαταρίες όταν η μονάδα δεν θα είναι σε χρήση για μεγάλο χρονικό διάστημα. Εάν υπάρχει οποιαδήποτε ένδειξη μετά τη αφαίρεση, χρειάζεται να πατήσετε το κλειδί επαναφοράς.

Λειτουργία

Λειτουργία Βάσης

Τηλεχειριστήριο

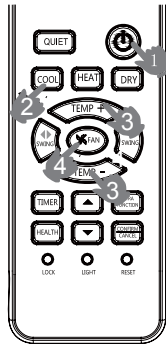

- Ξεκινήστε την μονάδα
Πατήστε το κουμπί ON/OFF στο τηλεχειριστήριο, η μονάδα ξεκινάει.
 - Επιλέξτε τον τρόπο λειτουργίας
Κουμπί COOL: τρόπος ψύξης
Κουμπί HEAT: τρόπος θέρμανσης
Κουμπί DRY: τρόπος αφύγρανσης
 - Επιλέξτε την καθορισμένη θερμοκρασία
Πατήστε το κουμπί TEMP +/- TEMP-
TEMP+ Κάθε φορά που πατάτε το κουμπί, η καθορισμένη θερμοκρασία θα αυξηθεί 1° C. Εφόσον διατηρείται σε ύφεση, θα αυξηθεί ραγδαία
TEMP- Κάθε φορά που πατάτε το κουμπί, η καθορισμένη θερμοκρασία θα μειωθεί 1° C. Εφόσον διατηρείται σε ύφεση, θα αυξηθεί ραγδαία
- Επιλέξτε μία καθορισμένη θερμοκρασία που θέλετε.
- Επιλέξτε την ταχύτητα ανεμιστήρα
Πατήστε το κουμπί FAN. Για κάθε χτύπημα, η ταχύτητα του ανεμιστήρα θα αλλάξει ως εξής:
Τηλεχειριστήριο:

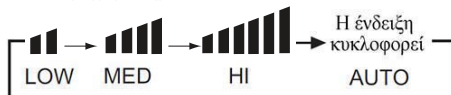

Το κλιματιστικό λειτουργεί στην ταχύτητα ανεμιστήρα που εμφανίζεται. Όταν FAN έχει οριστεί σε AUTO, το κλιματιστικό ρυθμίζει αυτόματα την ταχύτητα του ανεμιστήρα ανάλογα με τη θερμοκρασία δωματίου.

Τρόπος Λειτουργίας	Τηλεχειριστήριο	Σημείωση
AUTO		Στον τρόπο λειτουργίας AUTO, το κλιματιστικό θα επιλέξει αυτόματα ψύξη ή θέρμανση ανάλογα με τη θερμοκρασία δωματίου. Όταν ο FAN ορίζεται στον τρόπο AUTO, το κλιματιστικό ρυθμίζει αυτόματα την ταχύτητα του ανεμιστήρα ανάλογα με τη θερμοκρασία δωματίου.
COOL		Μόνο μονάδα ψύξης δεν έχει οθόνες και λειτουργίες σχετικές με τη θέρμανση
DRY		Στον τρόπο DRY, όταν η θερμοκρασία του δωματίου να είναι κατώτερη από την καθορισμένη θερμοκρασία + 2°C, η μονάδα θα λειτουργεί διακοπτόμενα σε χαμηλή (LOW) ταχύτητα ανεξάρτητα από τη ρύθμιση του FAN.
HEAT		Στον τρόπο HEAT, ο ζεστός αέρας θα φυσήσει έξω μετά από μια σύντομη περίοδο του χρόνου λόγω της λειτουργίας πρόληψης κρύου. Όταν FAN έχει οριστεί σε AUTO, το κλιματιστικό ρυθμίζει αυτόματα την ταχύτητα του ανεμιστήρα ανάλογα με τη θερμοκρασία δωματίου.
FAN		Στον τρόπο FAN, η μονάδα δεν θα λειτουργεί στον τρόπο COOL ή HEAT, αλλά μόνο στον τρόπο FAN. Ο τρόπος AUTO δεν είναι διαθέσιμος στη λειτουργία FAN. Και η ρύθμιση θερμοκρασίας δεν είναι διαθέσιμη. Στον τρόπο FAN, η λειτουργία SLEEP δεν είναι διαθέσιμη.

Λειτουργία έκτακτης ανάγκης και δοκιμαστική λειτουργία

Λειτουργία έκτακτης ανάγκης:

- Χρησιμοποιήστε αυτή τη λειτουργία μόνο όταν το τηλεχειριστήριο είναι ελαττωματικό ή έχει χαθεί, και με τη λειτουργία της έκτακτης ανάγκης σε λειτουργία, το κλιματιστικό μπορεί να τρέξει αυτόματα για μια στιγμή.
- Όταν πατηθεί ο διακόπτης λειτουργίας έκτακτης ανάγκης, ο ήχος "πι" ακούγεται μία φορά, που σημαίνει την έναρξη αυτής της λειτουργίας.
- Όταν ο διακόπτης ρεύματος ανοίγεται για πρώτη φορά και η λειτουργία έκτακτης ανάγκης ξεκινάει, η μονάδα θα λειτουργεί αυτόματα με τους ακόλουθους τρόπους:

θερμοκρασία δωματίου	Καθορισμένη θερμοκρασία	τρόπος TIMER	Speed ανεμιστήρα	Τρόπος Λειτουργίας
Πάνω από 23°C	26°C	Απαγορεύεται	AUTO	COOL
Κάτω από 23°C	23°C	Απαγορεύεται	AUTO	HEAT

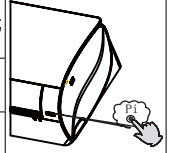

- Είναι αδύνατο να αλλάξετε τις ρυθμίσεις της θερμοκρασίας και την ταχύτητα του ανεμιστήρα. Επίσης, δεν είναι δυνατή να λειτουργεί στον τρόπο του TIMER ή DRY.

Δοκιμαστική λειτουργία:

Ο διακόπτης δοκιμαστικής λειτουργίας είναι ο ίδιος με τον διακόπτη έκτακτης ανάγκης.

- Χρησιμοποιήστε αυτόν το διακόπτη στη δοκιμαστική λειτουργία όταν η θερμοκρασία περιβάλλοντος είναι κάτω από 16°C, μην το χρησιμοποιείτε σε κανονική λειτουργία.
- Συνεχίστε να πατάτε το διακόπτη δοκιμαστικής λειτουργίας για περισσότερο από 5 δευτερόλεπτα. Αφού ακούσετε το "πι" δύο φορές, αφήστε το δάχτυλό σας από το διακόπτη: η λειτουργία ψύξης ξεκινάει με την υψηλή (Hi) ταχύτητα ροής του αέρα.
- Στον τρόπο αυτής της λειτουργίας, ο κινητήρας του ανεμιστήρα της εσωτερικής μονάδας θα τρέξει σε υψηλή ταχύτητα.

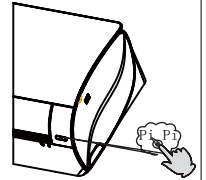

Ρύθμιση Κατεύθυνσης Ροής Αέρα

- Κάθετο πτερύγιο
Θέση 1 Τηλεχειριστήριο COOL/DRY/AUTO (Αρχική κατάσταση):
HEAT(Αρχική κατάσταση):
Θέση 2
Θέση 3
Θέση 4
Θέση 5 (όχι)
- Πατήστε το κουμπί , αλλάζει ως εξής: Θέση 4

Πατήστε το κουμπί πάλι, το κάθετο πτερύγιο θα σταματήσει στην τρέχουσα θέση, και η λειτουργία κούνιας θα ακρωθωθεί.

- Πατήστε το κουμπί να επιλέξετε την Θέση 2 και Θέση 3.
- Αριστερά και δεξιά προς την κατεύθυνση της ροής αέρα

Σε κάθε πάτημα του „ SWING “, μπουτόν, το τηλεχειριστήριο ρυθμίζεται ως ακολούθως:

τηλεχειριστήριο:

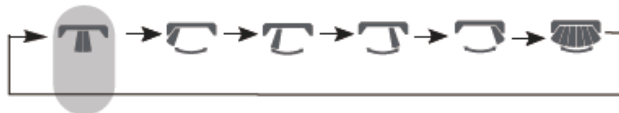



Αρχική κατάσταση

- Όταν η υγρασία είναι υψηλή, συμπύκνωμα νερού μπορεί να τρέξει από την έξοδο αέρα εάν όλες οι κάθετες γρίλιες έχουν προσαρμοστεί προς τα δεξιά ή προς τα αριστερά.
- Συνιστάται να μην κρατήσετε το οριζόντιο πτερύγιο στο κάτω θέση για μεγάλο χρονικό διάστημα σε COOL ή DRY λειτουργία, διαφορετικά, συμπύκνωμα νερού μπορεί πιθανόν να τρέξει.
- Δεδομένου ότι ο κρύος αέρας ρέει προς τα κάτω σε COOL λειτουργία, η ρύθμιση της ροής του αέρα οριζόντια θα είναι πολύ πιο αποτελεσματική και χρήσιμη.

Λειτουργία

Λειτουργία Sleep

Πατήστε το κουμπί  για να εισάγετε επιπρόσθετες επιλογές, όταν εμφανίζεται στην οθόνη,  θα λάμψει. Στην συνέχεια, πατήστε  να εισέλθει στην λειτουργία ύπνου (sleep).



Τρόπος λειτουργίας

1. Στον τρόπο COOL, DRY

1 ώρα μετά την έναρξη λειτουργία SLEEP, η θερμοκρασία θα γίνει 1°C υψηλότερη από την καθορισμένη θερμοκρασία. Μετά από ακόμη 1 ώρα, η θερμοκρασία αυξάνει κατά 1°C περαιτέρω. Η μονάδα θα λειτουργήσει για άλλες 6 ώρες και μετά σταματάει. Η θερμοκρασία είναι υψηλότερη από την καθορισμένη θερμοκρασία έτσι ώστε η θερμοκρασία δωματίου δεν θα είναι πάρα πολύ χαμηλή για τον ύπνο σας.

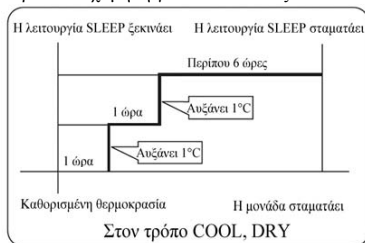

2. Στον τρόπο HEAT

1 ώρα μετά την έναρξη λειτουργίας SLEEP, η θερμοκρασία θα γίνει 2°C χαμηλότερη από την καθορισμένη θερμοκρασία. Μετά από άλλη 1 ώρα, η θερμοκρασία θα μειώσει κατά 2°C περαιτέρω. Μετά από περισσότερο άλλες 3 ώρες, η θερμοκρασία θα αυξήσει κατά 1°C μακρύτερα. Η μονάδα θα λειτουργεί για άλλες 3 ώρες, και μετά σταματάει. Η θερμοκρασία είναι χαμηλότερη από την καθορισμένη θερμοκρασία έτσι ώστε η θερμοκρασία δωματίου δεν θα είναι υπερβολικά υψηλή για τον ύπνο σας.

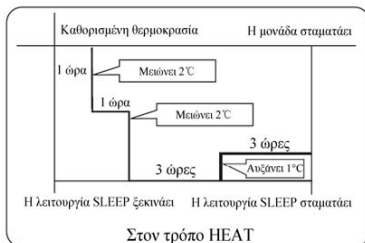

3. Στον τρόπο AUTO

Η μονάδα λειτουργεί στην αντίστοιχη κατάσταση ύπνου προσαρμοσμένη στα αυτόματα επιλεγμένο τρόπο λειτουργίας.

4. Στον τρόπο FAN

Δεν έχει την λειτουργία SLEEP.

5. Ρυθμίστε τη μεταβολή της ταχύτητας του ανέμου κατά την διάρκεια του ύπνου. Αν η ταχύτητα του ανέμου είναι υψηλή ή μέση πριν από τη ρύθμιση για τον ύπνο, ρυθμίστε τη μείωση της ταχύτητας του ανέμου μετά τον ύπνο.

Αν είναι χαμηλό άνεμο, δεν θα αλλάξει.

Σημείωση



Όταν η λειτουργία TIMER ορίζεται, η λειτουργία ύπνου δεν μπορεί να συσταθεί. Αφού η λειτουργία ύπνου έχει συσταθεί, αν ο χρήστης επαναφέρει τη λειτουργία TIMER, θα ακυρωθεί η λειτουργία ύπνου. Το μηχάνημα θα είναι στην κατάσταση της ρύθμιση του χρόνου.

Λειτουργία POWER/QUIET

(1) Λειτουργία POWER

Όταν χρειάζεστε ταχεία θέρμανση ή ψύξη, μπορείτε να χρησιμοποιήσετε αυτή τη

λειτουργία. Πατήστε το κουμπί  για να εισάγετε επιπρόσθετες επιλογές. Όταν

εμφανίζεται στην οθόνη,  θα λάμψει. Στην συνέχεια, πατήστε , για να εισαγάγετε τη λειτουργία τροφοδοσίας. Όταν ακυρώσετε τη λειτουργία, εισάγετε πρόσθετες επιλογές πάλι και να ακυρώσετε τη λειτουργία τροφοδοσίας.

(2) Λειτουργία QUIET

Μπορεί να χρησιμοποιήσετε την χρήση όταν απαιτείται η σιωπή για την ξεκούραση ή το διάβασμα. Press Πατήστε το κουμπί QUIET, το τηλεχειριστήριο θα δείξει , και εισάγετε στην ήσυχη λειτουργία. Πατήστε πάλι το κουμπί QUIET, η ήσυχη λειτουργία θα ακυρωθεί.

Σημείωση:

Κατά την λειτουργία POWER, στον τρόπο HEAT ή COOL, το δωμάτιο θα δείξει ανομοιογενή κατανομή της θερμοκρασίας. Μακρά περίοδο της λειτουργίας QUIET θα προκαλέσει επιπτώσεις ότι το δωμάτιο δεν είναι πολύ κρύο ή ζεστό.

Λειτουργία

Λειτουργία Άνοιγμα και Κλείσιμου του Timer

1. Μετά την εκκίνηση της μονάδας, επιλέξτε τον επιθυμητό τρόπο λειτουργίας σας.
2. Πατήστε το κουμπί TIMER για να αλλάξετε τον τρόπο του TIMER. Για κάθε πάτημα, η οθόνη αλλάζει ως εξής:

Τηλεχειριστήριο:

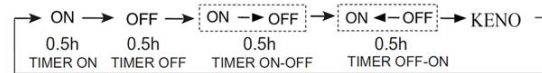

Στη συνέχεια, επιλέξτε τον επιθυμητό τρόπο TIMER σας (TIMER ON(Άνοιγμα) ή TIMER OFF(Κλείσιμο) ή TIMER ON-OFF(Άνοιγμα και Κλείσιμο)). "ON" ή "OFF" θα λάμψει.

3. Πατήστε το κουμπί ∇ / \blacktriangledown για να ρυθμίσετε χρόνο.
 - ▲ Για κάθε πάτημα, ο χρόνος σε πρώτες 12 ώρες αυξάνεται κατά 0,5 ώρα κάθε φορά, μετά από 12 ώρες, αυξάνεται κατά 1 ώρα κάθε φορά.
 - ▼ Για κάθε πάτημα, ο χρόνος σε πρώτες 12 ώρες μειώνεται κατά 0,5 ώρα κάθε φορά, μετά από 12 ώρες, μειώνεται κατά 1 ώρα κάθε φορά.
- Μπορεί να ρυθμιστεί εντός 24 ωρών.
4. Επιβεβαιώστε τη ρύθμιση του χρόνου

Μετά την ρύθμιση του χρόνου, πατήστε το κουμπί και επιβεβαιώστε την ώρα. ON ή OFF δεν θα λάμψει πια.

5. Ακύρωση ρύθμισης χρόνου

Πατήστε το κουμπί TIMER μερικές φορές μέχρι να εξαλειφθεί η ένδειξη της ώρας. Συμβουλές:

Μετά την αντικατάσταση των μπαταριών ή μια διακοπή ρεύματος που συμβαίνει, ο χρόνος θα πρέπει να ρυθμιστεί πάλι.

Σύμφωνα με τη ακολουθία ρύθμισης ώρας του TIMER ON ή TIMER OFF, Start-Stop ή Stop-Start μπορεί να επιτευχθεί.

Λειτουργία Υγιής Ροής Αέρα

1. Πατήστε για εκκίνηση
Ρυθμίστε τις συνθήκες εργασίας άνεσης.
2. Ρύθμιση λειτουργίας υγιής ροής αέρα

Πατήστε το κουμπί για να εισάγετε επιπρόσθετες επιλογές. Πατήστε αυτό το κουμπί συνεχώς, η θέση περσίδων επαναλαμβάνεται ανάμεσα στις ακόλουθες τρεις θέσεις, για να επιλέξετε τη θέση που θέλετε, και στη συνέχεια, πατήστε το κουμπί για να επιβεβαιώσετε.



3. Η ακύρωση της λειτουργίας υγιής ροής του αέρα

Πατήστε το κουμπί για να εισάγετε επιπρόσθετες επιλογές. Πατήστε αυτό το κουμπί συνεχώς, η θέση περσίδων επαναλαμβάνεται ανάμεσα στις ακόλουθες τρεις

θέσεις πάλι, και Πατήστε το κουμπί για να ακυρώσετε.

Προσοχή: Μην κατευθύνετε το πτερύγιο με το χέρι. Σε αντίθετη περίπτωση, η γρίλια θα τρέξει εσφαλμένα. Αν η γρίλια δεν έχει τρέξει σωστά, να το σταματήσετε για ένα λεπτό και στη συνέχεια, ξεκινήστε ρυθμίζοντας με το τηλεχειριστήριο.

Σημείωση:

1. Μετά τη ρύθμιση της λειτουργίας υγιής ροής του αέρα, η θέση γρίλιας είναι σταθερή.

2. Στην θέρμανση, είναι καλύτερα να επιλέξετε τον τρόπο .

3. Στην ψύξη, είναι καλύτερα να επιλέξετε τον τρόπο .

4. Στην ψύξη και ξηρό, αν χρησιμοποιείτε το κλιματιστικό για μεγάλο χρονικό διάστημα υπό την υψηλή υγρασία του αέρα, το συμπύκνωμα νερού μπορεί να συμβεί στην γρίλια.

ΣΥΜΜΟΡΦΩΣΗ ΕΥΡΩΠΑΙΚΩΝ ΚΑΝΟΝΙΣΜΩΝ ΓΙΑ ΤΑ ΜΟΝΤΕΛΑ

Κλίμα: T1 Τάση: 230V

CE

Όλα τα προϊόντα είναι σύμφωνα με την ακόλουθες

Ευρωπαϊκές διατάξεις:

- Οδηγία Χαμηλής Τάσης 2014/35/EE

- Ηλεκτρομαγνητική Συμβατότητα 2014/30/EE

ROHS

Τα προϊόντα που πληρούνται με τις απαιτήσεις της οδηγίας 2011/65/EE του Ευρωπαϊκού Κοινοβουλίου και του Συμβουλίου για τον Περιορισμό της Χρήσης Ορισμένων Επικίνδυνων Ουσιών σε Είδη Ηλεκτρικού και Ηλεκτρονικού Εξοπλισμού (Οδηγία RoHS της Ευρωπαϊκής Ένωσης)

WEEE

In accordance with the directive 2012/19/EU of the European parliament, herewith we inform the consumer about the disposal requirements of the electrical and electronic products.

ΑΠΑΙΤΗΣΕΙΣ ΔΙΑΘΕΣΗ:



Τα προϊόντα κλιματισμού σας είναι σημειωμένα με αυτό το σύμβολο. Αυτό σημαίνει ότι τα ηλεκτρικά και ηλεκτρονικά προϊόντα δεν πρέπει να αναμειγνύονται με αδιαχώριστα οικιακά απόβλητα. Μην προσπαθήσετε να αποσυναρμολογήσετε το σύστημα μόνοι σας: the dismantling of the air conditioning system, treatment of the refrigerant, of oil and of other part must be done by a qualified installer in accordance with relevant local

and national legislation. Τα κλιματιστικά πρέπει να αντιμετωπίζονται σε μια ειδική επεξεργασία για την επαναχρησιμοποίηση, την ανακύκλωση και την ανάκτηση. By ensuring this product is disposed of correctly, you will help to prevent potential negative consequences for the environment and human health. Επικοινωνήστε με τον εγκαταστάτη ή την τοπική αρχή για περισσότερες πληροφορίες. Battery must be removed from the remote controller and disposed of separately in accordance with relevant local and national legislation.

Σημαντικές πληροφορίες για το ψυκτικό που χρησιμοποιείται

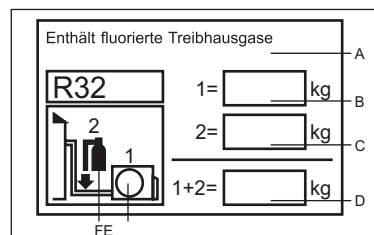

Αυτό το προϊόν περιέχει φθοριούχα αέρια θερμοκηπίου που καλύπτονται από το Πρωτόκολλο του Κιότο. Μην εκτονώνετε στην ατμόσφαιρα.

Τύπος ψυκτικού: R32

GWP* αξία: 675

GWP= Το δυναμικό θέρμανσης του πλανήτη

Συμπληρώστε με ανεξίτηλο μελάνι,

- 1 η φόρτιση ψυκτικού του προϊόντος στο εργοστάσιο
- 2 η πρόσθετη ποσότητα φορτίου ψυκτικού στο πεδίο και
- 1+2 το συνολικό φορτίο ψυκτικού

στην ετικέτα φόρτισης ψυκτικού που παρέχεται με το προϊόν.

The filled out label must be adhered in the proximity of the product charging port (e.g. onto the inside of the stop value cover).

A περιέχει φθοριούχα αέρια θερμοκηπίου που καλύπτονται από το Πρωτόκολλο του Κιότο

B φόρτιση ψυκτικού του προϊόντος στο εργοστάσιο: δείτε την πινακίδα της μονάδας

C πρόσθετη ποσότητα φορτίου ψυκτικού στο πεδίο

D συνολικό φορτίο ψυκτικού

E εξωτερική μονάδα

F κύλινδρος ψυκτικού και πολλαπλός φόρτισης

Εσωτερική Μονάδα

Απαραίτητα Εργαλεία για Εγκατάσταση

- Οδηγός
- Τανάλια
- Σιδεροπρίονο
- Τρυπάνι πυρήνα
- Κλειδί (17, 19 και 26 χιλιοστά)
- Ανιχνευτής διαρροής αερίου ή σαπουνί και νερό λύση
- Δυναμόκλειδο
- (17 χιλιοστά, 22 χιλιοστά, 26 χιλιοστά)
- Κόφτες σωλήνων
- Εκχείλωση εργαλείο
- Μαχαίρι
- Μέτρηση της ταινίας
- Γλύφανο

Επιλογή Σημείου Εγκατάστασης

- Σημείο όπου δεν προκαλεί ισχυρή δόνηση, όπου το σώμα μπορεί να υποστηρίζεται επαρκώς.
- Σημείο όπου δεν επηρεάζεται από τη θερμότητα ή τον ατμό που παράγεται στην περιοχή, όπου η είσοδος και έξοδος της μονάδας δεν έχουν διαταραχθεί.
- Σημείο όπου είναι δυνατόν να στραγγίζει εύκολα, όπου σωληνώσεις μπορούν να συνδεθεί με την εξωτερική μονάδα.
- Σημείο όπου όπου ο κρύος αέρας μπορεί να εξαπλωθεί σε ένα δωμάτιο εντελώς.
- Σημείο γύρω από μια πρίζα, με αρκετό χώρο γύρω.
- Σημείο σε απόσταση των περισσότερων από 1m από τηλεοράσεις, ραδιόφωνα, ασύρματες συσκευές και λαμπτήρες φθορισμού μπορεί να μείνει.
- Στην περίπτωση στερέωσης του τηλεχειριστήριου σε τοίχο, σημείο όπου η εσωτερική μονάδα μπορεί να λάβει σήματα όταν οι λαμπτήρες φθορισμού στο δωμάτιο είναι αναμμένοι.

Πηγή Ισχύος

- Πριν τοποθετήσετε ρεύμα στην πρίζα, ελέγξτε την τάση.
- Η παροχή ρεύματος είναι η ίδια με την αντίστοιχη ετικέτα.
- Τοποθετήστε ένα αποκλειστικό κύκλωμα.
- Ένα δοχείο θα πρέπει να έχει συσταθεί σε μια απόσταση όπου το καλώδιο τροφοδοσίας μπορεί να φτάσει. Μην κόβετε το καλώδιο για να το επεκτείνετε.

Διάγραμμα εγκατάστασης εσωτερικής μονάδας

Τα μοντέλα χρειάζονται ψυκτικό HFC R32

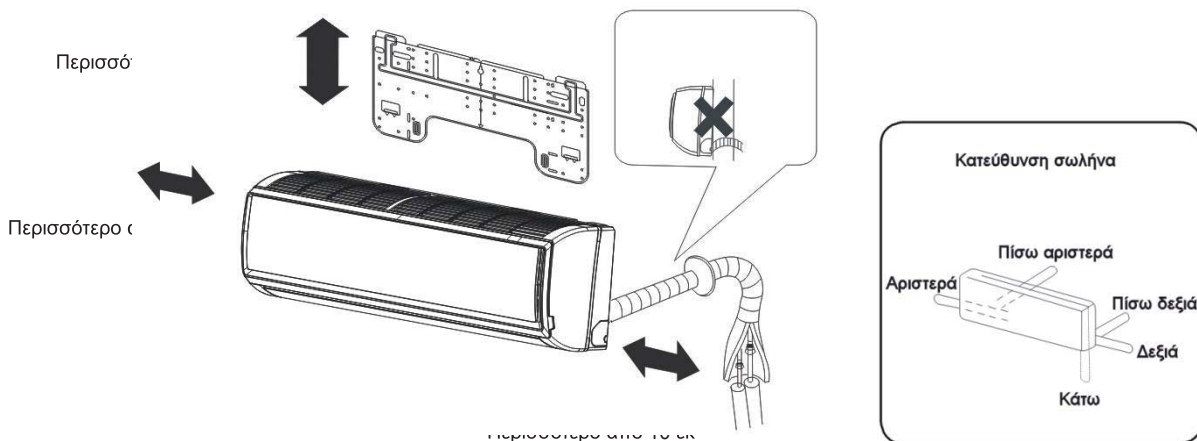

Αν χρησιμοποιείτε τον σωλήνα αποστράγγισης στην αριστερή πλευρά, βεβαιωθείτε ότι η τρύπα παίρνει μέσα.

Η απόσταση μεταξύ της εσωτερικής μονάδας και του δαπέδου πρέπει να είναι μεγαλύτερη από 2μ.

Παρακαλώ να έχετε υπόψη σας ότι το διάγραμμα είναι ενδεικτικό μόνο.

Εσωτερική Μονάδα

1 Εγκατάσταση της πλάκας στερέωσης στον τοίχο

Στην πρώτη εγκατάσταση της πλάκας

1. Εγκαταστήστε με βάση τους γειτονικούς πυλώνες ή υπέρθυρα, μια σωστή ισοπέδωση για την πλάκα που θα στερεωθεί στον τοίχο, στη συνέχεια, στερεώστε προσωρινά το πιάτο με καρφί χάλυβα.
2. Βεβαιωθείτε πάλι ότι το η πλάκας είναι επίπεδη, κρεμώντας ένα νήμα με βάρος από τη μέση του πάνω μέρους της πλάκας, κατόπιν δέστε την πλάκα πλάκα με το καρφί χάλυβα.
3. Βρείτε τη θέση τοιχώματος της οπής A χρησιμοποιώντας μια μεζούρα

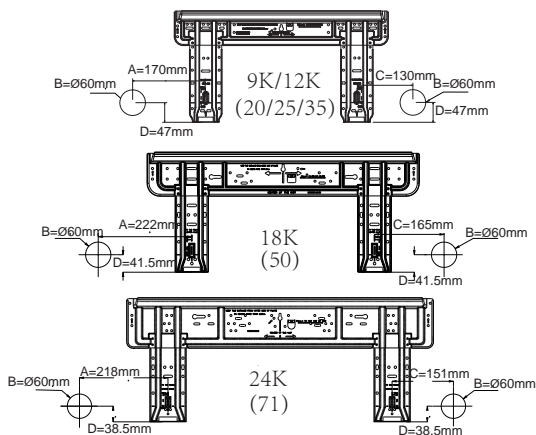

Όταν η πλάκα είναι στερεωμένη

- Στερεώστε την πλάκα σε μια μπάρα και ένα υπέρθυρο, κατόπιν δέστε την πλάκα στην μπάρα.
- Δείτε το προηγούμενο, "Όταν η πλάκα είναι στερεωμένη", για τη θέση της οπής.

2 Κάνοντας τρύπα στον τοίχο και στερεώνοντας το το κάλυμμα του σωλήνα

- Κάντε μια τρύπα διαμέτρου 60 mm, που κατεβαίνει ελαφρώς προς τα έξω τον τοίχο
- Εγκαταστήστε το κάλυμμα της τρύπας του σωλήνα και καλύψτε το με στόκο Οπή

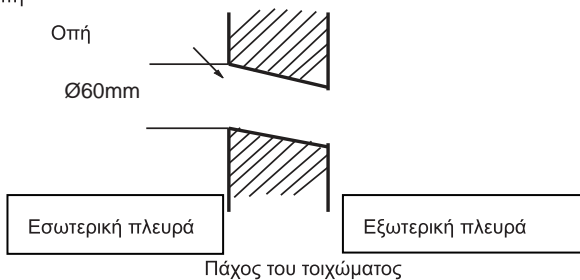

(Τμήμα τρύπας τοίχου)  Τρύπα σωλήνα

3 Εγκατάσταση εσωτερικής μονάδας

Τράβηγμα σωλήνα

[Πίσω σωλήνας]

- Τραβήξτε το σωλήνα και το σωλήνα αποστράγγισης του, κατόπιν δέστε το με ταινία

[Αριστερά Αριστερά-πίσω σωληνώσεις]

- Σε περίπτωση σωληνώσεων αριστερής πλευράς, κόψτε με τανάλια το καπάκι για τις αριστερές σωληνώσεις.
- Στην περίπτωση σωληνώσεων πίσω αριστερά λυγίστε τους σωλήνες ανάλογα με την κατεύθυνση σωληνώσεων με το σήμα της τρύπας για το αριστερό-πίσω σωληνώσεις που σημειώνεται σε θερμομονωτικά υλικά.

1. Τοποθετήστε το σωλήνα αποστράγγισης στο βαθύλωμα των μονωτικών υλικών της εσωτερικής μονάδας.
 2. Τοποθετήστε το ηλεκτρικό καλώδιο εσωτερικής/εξωτερικής μονάδας από το πίσω μέρος της εσωτερικής μονάδας, και τραβήξτε το από μπροστά, κατόπιν συνδέστε τους
 3. Καλύψτε την καύση πρόσωπο σφραγίδα με ψυκτικό λάδι και συνδέστε τους σωλήνες.
- Καλύψτε το τμήμα σύνδεσης με μονωτικά υλικά στενά, και βεβαιωθείτε για τη στερέωσή του με ταινία



- Το ηλεκτρικό καλώδιο εσωτερικής/εξωτερικής μονάδας και ο σωλήνας αποστράγγισης πρέπει να είναι δεμένα με τον σωλήνα ψυκτικού με προστατευτική ταινία

[Σωληνώσεις άλλης κατεύθυνσης]

- Κόψτε με τανάλια το καπάκι για τις σωληνώσεις ανάλογα με την κατεύθυνση των σωληνώσεων και στη συνέχεια λυγίστε το σωλήνα σύμφωνα με τη θέση της τρύπας στον τοίχο. Κατά την κάμψη, να προσέξετε να μην σπάσετε τους σωλήνες.
- Συνδέστε εκ των προτέρων ηλεκτρικό καλώδιο εσωτερικής/εξωτερικής μονάδας και τραβήξτε προς τα έξω τη συνδεδεμένη με την θερμομόνωση του συνδετικού τμήματος ειδικά. Καθορισμός του εσωτερικού του σώματος μονάδας

Στερέωση εσωτερικής μονάδας

- Στερεώστε τη μονάδα στις πάνω εγχοπές της πλάκας. Μετακινήστε το σώμα από την μία πλευρά στην άλλη για να ελέγξετε την ασφαλή στερέωση του.
- Για να στερεώσετε το σώμα στην πλάκα, κρατήστε το σώμα πλάγια από την κάτω πλευρά και τοποθετήστε το κάθετα.

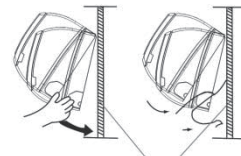

πλάκα συναρμολόγησης

Μετακινώντας την εσωτερική μονάδα

- Όταν μετακινείτε την μονάδα, παρακαλώ σηκώστε το σώμα με το χέρι σας μέχρι να φύγει από τη βάση.

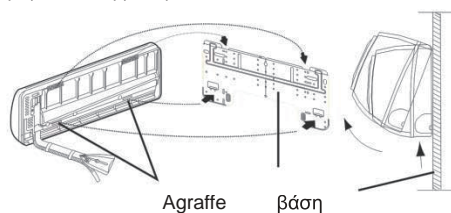

4 Σύνδεση ηλεκτρικού καλωδίου εσωτερικής/εξωτερικής μονάδας

Απομάκρυνση του καλύμματος του καλωδίου

- Απομακρύνετε το κάλυμμα του τερματικού στη κάτω δεξιά γωνία της εσωτερικής μονάδας, κατόπιν βγάλτε το καλώδιο ξεβιδώνοντας τις βίδες.

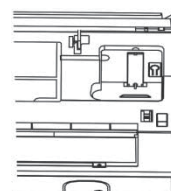

Σύνδεση καλωδίου μετά την εγκατάσταση της εσωτερικής μονάδας

1. Εισάγετε το καλώδιο από έξω στην αριστερή πλευρά της οπής όπου μπήκε ο σωλήνας.
2. Τραβήξτε το καλώδιο από την μπροστινή πλευρά και συνδέστε το κάνοντας θηλιά.

Όταν συνδέετε το καλώδιο πριν την εγκατάσταση της εσωτερικής μονάδας

- Τοποθετήστε το καλώδιο από την πίσω πλευρά της συσκευής, στη συνέχεια τραβήξτε την έξω στην μπροστινή πλευρά.
- Χαλαρώστε τις βίδες και τοποθετήστε το καλώδιο καταλήγει πλήρως σε μπλοκ ακροδεκτών και σφίξτε τις βίδες.
- Τραβήξτε το καλώδιο ελαφρά για να βεβαιωθείτε ότι τα καλώδια έχουν τοποθετηθεί σωστά και να σφίγγονται.
- Μετά τη σύνδεση του καλωδίου, δεστε το καλώδιο με το κάλυμμα καλωδίων.

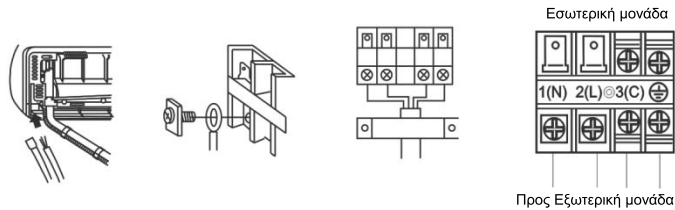

Σημείωση:

Όταν συνδέετε το καλώδιο, επιβεβαιώστε τον αριθμό ακροδεκτών της εσωτερικής και εξωτερικής μονάδας προσεκτικά. Εάν η καλωδίωση δεν είναι σωστή δεν μπορεί να λειτουργήσει σωστά.

Σύνδεση με καλώδιο	4G 1.0 mm ²
--------------------	------------------------

1. Εάν το καλώδιο τροφοδοσίας έχει υποστεί ζημιά, πρέπει να αντικατασταθεί από τον κατασκευαστή ή τον αντιπρόσωπό του ή έναν παρόμοιο ειδικευμένο άτομο. Ο τύπος του καλωδίου είναι H07RN-F.
2. τύπο T.3.15A/250VAC (εσωτερικά).
3. Η μέθοδος καλωδίωσης θα πρέπει να είναι ενσωματωμένη με το τοπικό επίπεδο καλωδίωσης.
4. Μετά την εγκατάσταση, το φως πρέπει να είναι εύκολα προσβάσιμο.
5. Ο διακόπτης θα πρέπει να ενσωματωθεί σε σταθερή καλωδίωση. Ο διακόπτης θα πρέπει να είναι ολιπολικός και η απόσταση μεταξύ των δύο επαφών του δεν πρέπει να είναι μικρότερη από 3mm

5 Εγκατάσταση Πηγή ισχύος

- Η πηγή ρεύματος πρέπει να χρησιμοποιείται αποκλειστικά για το κλιματιστικό.
- Στην περίπτωση εγκατάστασης κλιματιστικού σε υγρό μέρος, παρακαλούμε να εγκαταστήσετε γειωπή.
- Για την εγκατάσταση σε άλλους χώρους, χρησιμοποιήστε ένα διακόπτη κυκλώματος.

6Κοπή και Εκχείλωση Σωλήνωσης

- Η κοπή σωλήνων πραγματοποιείται με ένα κόφτη σωλήνα και οι φρέζες πρέπει να αφαιρεθούν.
- Αφού τοποθετήσετε το ρακόρ, η καύση εκτελείται.

	Εργαλείο καύσης	Συμβατικό εργαλείο καύσης	
	Σφιγκτήρας	Σφιγκτήρας (άκαμπτος)	Πεταλούδα (Αγγλικού Τύπου)
A	0~0,5 mm	1,0~1,5 mm	1,5~2,0mm

Βίδα Σφιγκτήρα

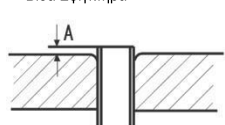

1. Κόμπε το σωλήνα

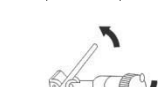

3. Βάλτε το παξιμάδι

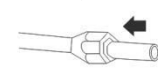

2. Βγάλτε τις φρέζες



4. Σφίξτε το σωλήνα



Σωστό	Λάθος

7 αποστράγγιση

- Εγκαταστήστε το σωλήνα αποστράγγισης έτσι ώστε να είναι καθοδική κλίση.
- Μην το εγκαταστήσετε όπως φαίνεται παρακάτω

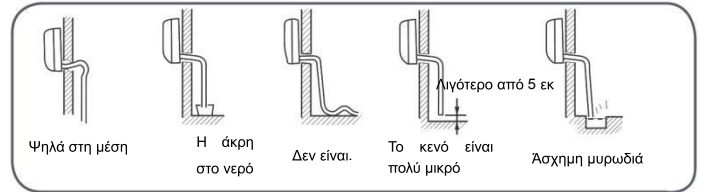

- Ρίξτε νερό στο δοχείο αποστράγγισης της εσωτερικής μονάδας, και επιβεβαιώστε ότι η αποστράγγιση γίνεται σίγουρα έξω.
- Σε περίπτωση που ο συνημμένος σωλήνας αποστράγγισης βρίσκεται σε δωμάτιο, παρακαλώ εφαρμόστε θερμομόνωση.

8 αποστράγγιση

Κωδικός	Περιγραφή Προβλήματος	Ανάλυση και Διάγνωση
E1	Πρόβλημα αισθητήρα θερμοκρασίας δωματίου	Ελαττωματική σύνδεση· ελαττωματικό θέρμιστορ· ελαττωματικό PCB
E2	Πρόβλημα αισθητήρα ανταλλαγής θερμοκρασίας	
E4	Σφάλμα εσωτερικού EEPROM	Σφάλμα δεδομένων EEPROM· ελαττωματικό EEPROM· ελαττωματικό PCB
E7	Πρόβλημα επικοινωνίας εσωτερικής/εξωτερικής μονάδας	Πρόβλημα επικοινωνίας εσωτερικής/εξωτερικής μονάδας λόγω προβλήματος στην καλωδίωση·
E14	Δυσλειτουργία παρακολούθησης ανεμιστήρα εσωτερικής μονάδας	Διακοπή λειτουργίας λόγω βλάβης καλωδίου στον ανεμιστήρα· διακοπή λειτουργίας λόγω βλάβης καλωδίου στον μηχανισμό ανεμιστήρα· πρόβλημα ανίχνευσης λόγω βλάβης PCB

9 Έλεγχος εγκατάστασης και Δοκιμή









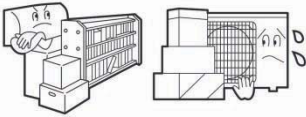

- Παρακαλώ εξηγήστε με το εγχειρίδιο στους πελάτες πώς λειτουργεί το κλιματιστικό.

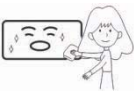
Ελέγξτε τα στοιχεία για τη δοκιμή

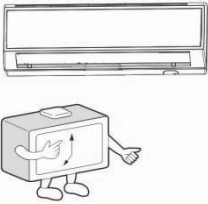

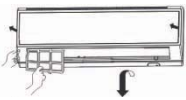

- Βάλτε σημάδι ελέγχου ✓ στα κουτάκια
- Διαρροή αερίου στο σωλήνα σύνδεσης;
- Θερμομόνωση σωλήνων σύνδεσης;
- Είναι οι καλωδιώσεις σύνδεσης του εσωτερικού και εξωτερικού σταθερά συνδεδεμένοι στο μπλοκ ακροδεκτών;
- Είναι η συνδετική καλωδίωση εσωτερικής/εξωτερικής μονάδας σταθερή;
- Είναι η αποστράγγιση ασφαλής;
- Είναι η γραμμή γείωσης σωστά συνδεδεμένη;
- Είναι η εσωτερική μονάδα στερεωμένη με ασφαλή τρόπο;
- Είναι η τάση της πηγής ρεύματος σύμφωνη με τον κώδικα;
- Υπάρχει θόρυβος; Είναι η λυχνία αναμμένη;
- Θερμαίνεται και ψύχεται κανονικά;
- Είναι η λειτουργία του ρυθμιστή θερμοκρασίας δωματίου φυσιολογική;

Συντήρηση

Για ορθή χρήση του κλιματιστικού

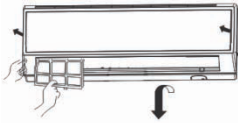
<p>Ρύθμιση κατάλληλης θερμοκρασίας δωματίου</p> 	<p>Μην μπλοκάρετε την είσοδο αέρα</p> 	<p>Τηλεχειριστήριο</p>  <p>Μην χρησιμοποιείτε νερό, σκουπίστε το με ένα στεγνό πανί. Μην χρησιμοποιείτε καθαριστικό τζαμιών ή χημικά ή και τα δύο.</p>	<p>Εσωτερικό σώμα</p>  <p>Σκουπίστε το κλιματιστικό με ένα στεγνό και μαλακό πανί. Για σημαντικούς λεκέδες, χρησιμοποιήστε ένα ουδέτερο καθαριστικό διαλυμένο σε νερό και μετά σκουπίστε το εντελώς.</p>
<p>Κλείστε τις πόρτες και τα παράθυρα κατά τη λειτουργία</p> 	<p>Αποτελεσματική χρήση του χρονοδιακόπτη</p> 	<p>Μην χρησιμοποιήσετε για καθαρισμό τα ακόλουθα</p>  <p>Βενζίνη, πετρέλαιο, διαλυτικό ή καθαριστικό που μπορεί να καταστρέψει την επικάλυψη της μονάδας.</p>  <p>Ζεστό νερό πάνω από 40 C, μπορεί να προκαλέσει αποχρωμάτιση ή παραμόρφωση.</p>	
<p>Αν η μονάδα δεν θα χρησιμοποιηθεί για μεγάλο διάστημα, σβήστε τη από την παροχή ρεύματος</p> 	<p>Αποτελεσματική χρήση των περσιδών</p> 	<p>Καθαρισμός Φίλτρο Αέρα</p> <ol style="list-style-type: none"> 1. Ανοίξτε τη γρίλια εισόδου τραβώντας τα προς τα πάνω. 2. Αφαιρέστε το φίλτρο. Σπρώξτε προς τα πάνω στην καρτέλα κέντρο του φίλτρου ελαφρά μέχρι να αποδεσμευτεί από το πώμα και αφαιρέστε το φίλτρο προς τα κάτω. 3. Καθαρίστε το φίλτρο. Χρησιμοποιήστε μια ηλεκτρική σκούπα για να αφαιρέσετε τη σκόνη, ή πλύνετε το φίλτρο με το νερό. Μετά, στεγνώστε το φίλτρο τελείως στη σκιά. 4. Συνδέστε το φίλτρο. Συνδέστε το φίλτρο σωστά, έτσι ώστε η ένδειξη "FRONT" βρίσκεται στο μπροστά μέρος. Βεβαιωθείτε ότι το φίλτρο είναι εντελώς σταθερό πίσω από το stopper. Αν τα δεξιά και αριστερά φίλτρα συνδεθούν σωστά, αυτό μπορεί να προκαλέσει βλάβες. 5. Κλείστε τη γρίλια εισόδου.  	

Αντικατάσταση φίλτρου καθαρισμού αέρα

<ol style="list-style-type: none"> 1. Ανοίξτε τη γρύλλια εισόδου. Σπηρίζετε τη γρίλια εισόδου με τη χρήση της συσκευής που ονομάζεται μάσκα υποστήριξης και βρίσκεται στη δεξιά πλευρά της εσωτερικής μονάδας. 2. Αποκόλληση του φίλτρου αέρα. Γυρίστε το κουμπί ελαφρώς προς τα πάνω για να απελευθερώσει το φίλτρο, και τραβήξτε μετά.  <p>Αφαιρέστε το παλιό φίλτρο καθαρισμού του αέρα</p>  <ol style="list-style-type: none"> 3. Βάλτε το φίλτρο καθαρισμού αέρα στα δεξιά και τα αριστερά των πλαισίων του φίλτρου. 	<ol style="list-style-type: none"> 4. Βάλτε το πρότυπο φίλτρο αέρα (Απαραίτητη εγκατάσταση) <p>ΠΡΟΣΟΧΗ : Η λευκή πλευρά του φίλτρου καθαρισμού αέρα πρέπει να κοιτάει προς τα έξω, και η μαύρη πλευρά προς τη μονάδα. Η πράσινη πλευρά του καθαρισμού φίλτρου αέρα πρέπει να κοιτάει προς τα έξω, και το λευκό πρόσωπο προς την πλευρά της μονάδας.</p> <ol style="list-style-type: none"> 5. Κλείστε τη γρίλια εισόδου. Κλείστε τη γρίλια <p>ΣΗΜΕΙΩΣΗ :</p> <ul style="list-style-type: none"> • Το φίλτρο καθαρισμού αέρα θα ξεθωριάσει μετά από κάποιο διάστημα. Σε μια κανονική οικογένεια, κάθε 6 μήνες. • Το φίλτρο καθαρισμού αέρα που σκοτώνει τα βακτήρια θα χρησιμοποιηθεί για μεγάλο χρονικό διάστημα, δεν υπάρχει ανάγκη για αντικατάσταση. Όμως, κατά την περίοδο της χρήσης του, θα πρέπει να αφαιρέσετε τη σκόνη συχνά χρησιμοποιώντας ηλεκτρική σκούπα ή χτυπώντας το ελαφρά, διαφορετικά η απόδοσή του θα επηρεαστεί. • Παρακαλώ κρατήστε το φίλτρο καθαρισμού αέρα σε δροσερές και ξηρές συνθήκες και αποφύγετε μεγάλο χρονικό διάστημα έκθεσης σε άμεσο ηλιακό φως όταν σταματήσετε τη χρήση του, διαφορετικά η ικανότητα αποστείρωσης θα μειωθεί. 
----------------------------------------------------------------------------------------------------------------------------------------------------------------------------------------------------------------------------------------------------------------------------------------------------------------------------------------------------------------------------------------------------------------------------------------------------------------------------------------------------------------------------------------------------------------------------------------------------------------------------------------------------------------------------------------------------------------------------------------------------------------------------------------------------------------------------	-------------------------------------------------------------------------------------------------------------------------------------------------------------------------------------------------------------------------------------------------------------------------------------------------------------------------------------------------------------------------------------------------------------------------------------------------------------------------------------------------------------------------------------------------------------------------------------------------------------------------------------------------------------------------------------------------------------------------------------------------------------------------------------------------------------------------------------------------------------------------------------------------------------------------------------------------------------------------------------------------------------------------------------------------------------------------------------------------------------------------------------------------------------------------------------------------------------------------------------------------------------------------------------------------------------------------------------------------------



ΠΡΟΕΙΔΟΠΟΙΗΣΗ

Παρακαλώ καλέστε την υπηρεσία πωλήσεων/εξυπηρέτησης για την εγκατάσταση. Μην δοκιμάσετε να εγκαταστήσετε το κλιματιστικό μόνοι σας γιατί μπορεί να προκληθεί ηλεκτροπληξία, φωτιά διαρροή νερού.



ΠΡΟΕΙΔΟΠΟΙΗΣΗ

Όταν υπάρχουν ανωμαλίες όπως μυρωδιά καμένου, σβήστε το αμέσως και επικοινωνήστε με το κατάστημα



OFF



ΑΥΣΤΗΡΗ ΕΦΑΡΜΟΓΗ

Χρησιμοποιήστε αποκλειστική πρίζα για τον διακόπτη

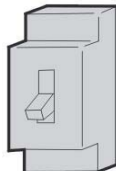

Ελέγξτε ότι η εγκατάσταση της αποστράγγισης έγινε σωστά



ΑΥΣΤΗΡΗ ΕΦΑΡΜΟΓΗ



Εφαρμόστε καλά την πρίζα



ΑΥΣΤΗΡΗ ΕΦΑΡΜΟΓΗ

Χρησιμοποιήστε κατάλληλα βολτ



ΑΥΣΤΗΡΗ ΕΦΑΡΜΟΓΗ

1. Μην χρησιμοποιείτε το καλώδιο τροφοδοσίας τεντωμένο ή συνδεδεμένο στη μέση
2. Μην εγκαταστήσετε σε τοποθεσία όπου υπάρχει πιθανότητα διαρροής εύφλεκτου αερίου γύρω από τη μονάδα.
3. Μην εκτείθετε τη μονάδα σε υδρατμούς πετρελαίου.



ΑΠΑΓΟΡΕΥΣΗ

Μη χρησιμοποιείτε καλώδια σε δέσμη

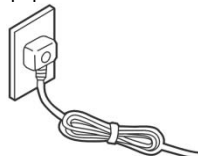

ΑΠΑΓΟΡΕΥΣΗ

Προσέχετε να μην καταστρέψετε το καλώδιο ρεύματος.

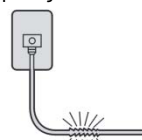

ΑΠΑΓΟΡΕΥΣΗ

Μην εισάγετε αντικείμενα στην είσοδο ή την έξοδο

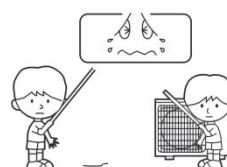

ΑΠΑΓΟΡΕΥΣΗ

Μην το ανάβετε ή το σβήνετε τραβώντας το καλώδιο από την πρίζα

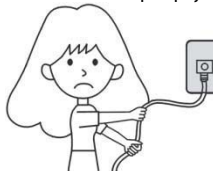

ΑΠΑΓΟΡΕΥΣΗ

Μην κατευθύνετε τη ροή αέρα απευθείας στο σώμα, ειδικά σε παιδιά και ηλικιωμένους

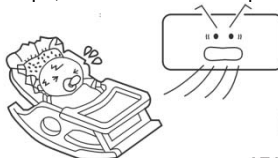

ΑΠΑΓΟΡΕΥΣΗ

Μην προσπαθήσετε να επισκευάσετε ή να ανακατασκευάσετε μόνοι σας.

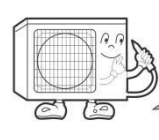
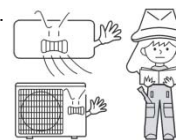

γείωση



ΠΡΟΕΙΔΟΠΟΙΗΣΗ

Μην αποθηκεύετε τρόφιμα, είδη τέχνης, εξοπλισμό κλπ.



ΑΠΑΓΟΡΕΥΣΗ

Αναπνεύστε φρέσκο αέρα συχνά, ειδικά όταν λειτουργούν συσκευές γκαζιού ταυτόχρονα.



ΑΥΣΤΗΡΗ ΕΦΑΡΜΟΓΗ

Μην λειτουργείτε το διακόπτη με βρεγμένα χέρια.

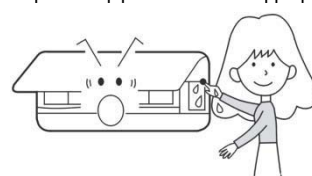

ΑΠΑΓΟΡΕΥΣΗ

Μην τοποθετείτε τη συσκευή κοντά σε τζάκι ή άλλη συσκευή θέρμανσης.

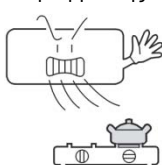

ΑΠΑΓΟΡΕΥΣΗ

Ελέγξτε την καλή κατάσταση του βάθρου της εγκατάστασης

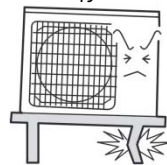

ΑΠΑΓΟΡΕΥΣΗ

Μην ρίχνετε νερό για καθαρισμό

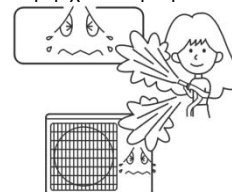

ΑΠΑΓΟΡΕΥΣΗ

Μην τοποθετείτε ζώα ή φυτά στην άμεση διαδρομή ροής του αέρα

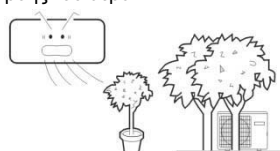

ΑΠΑΓΟΡΕΥΣΗ

Μην τοποθετείτε ή φορτώνετε αντικείμενα στη μονάδα



ΑΠΑΓΟΡΕΥΣΗ





Μην τοποθετείτε ανθοδοχεία ή δοχεία νερού στην κορυφή της μονάδας



ΑΠΑΓΟΡΕΥΣΗ

Επίλυση προβλημάτων

Πριν ζητήσετε βοήθεια, διαβάστε τα ακόλουθα

	Φαινόμενο	Αιτία ή σημεία ελέγχου
Έλεγχος απόδοσης	 <p>Το σύστημα δεν επανακινείται</p>	<ul style="list-style-type: none"> Όταν η μονάδα δεν λειτουργεί, δεν γίνεται επανεκκίνηση μετά από 3 λεπτά για την προστασία του συστήματος. Όταν η ηλεκτρική πρίζα τραβιέται και επανεισάγεται, το κύκλωμα προστασίας θα λειτουργήσει για 3 λεπτά για να προστατεύσει το κλιματιστικό.
	 <p>Ακούγεται θόρυβος</p>	<ul style="list-style-type: none"> Κατά τη λειτουργία της μονάδας ή στη στάση, ένα swishing ή γάργαρο θορύβου μπορεί να ακούγεται. Τα πρώτα 2-3 λεπτά μετά την έναρξη λειτουργίας, αυτός ο θόρυβος είναι πιο αισθητός. (Αυτός ο θόρυβος που παράγεται από ψυκτικό που ρέει στο σύστημα) Κατά τη λειτουργία της μονάδας, ένα ράγισμα θορύβου μπορεί να ακούγεται. Αυτός ο θόρυβος παράγεται από το περιβάλλον που επεκτείνεται ή συρρικνώνεται εξαιτίας των αλλαγών της θερμοκρασίας. Αν υπάρχει μεγάλος θόρυβος από τη ροή του αέρα κατά τη λειτουργία της μονάδας, το φίλτρο αέρα μπορεί να είναι πολύ βρώμικο.
	<p>Οσμές</p>	<ul style="list-style-type: none"> Αυτό οφείλεται στην ανακύκλωση οσμών από το εσωτερικό του δωματίου, όπως οσμές επίπλων, σιγάρων, μπογιές κλπ
	 <p>Ατμός</p>	<ul style="list-style-type: none"> Κατά τη λειτουργίας COOL ή DRY. Αυτό οφείλεται στην απότομη ψύχρανση.
	<p>Σε λειτουργία dry, η ταχύτητα του ανεμιστήρα δεν μπορεί να αλλάξει.</p>	<ul style="list-style-type: none"> Σε λειτουργία DRY, όταν η ρύθμιση θερμοκρασίας δωματίου είναι +2 οC, η μονάδα θα λειτουργεί ανεξάρτητα από τη ρύθμιση του ANEMISTHPA. Κατά διαστήματα στο ΧΑΜΗΛΟ η ταχύτητα γίνεται μικρότερη από τη θερμοκρασία.
Πολλαπλός έλεγχος	 <p>Κακή ψύχρανση</p>	<ul style="list-style-type: none"> Μήπως το φίλτρο αέρος είναι βρώμικο; Κανονικά θα πρέπει να είναι καθαρίζεται κάθε 15 ημέρες. Υπάρχουν εμπόδια στην είσοδο και την έξοδο; Η θερμοκρασία έχει ρυθμιστεί σωστά; Υπάρχουν κάποιες πόρτες ή χίρες άφησε ανοικτό; Υπάρχει άμεσο ηλιακό φως μέσα από το παράθυρο κατά τη διάρκεια της λειτουργίας ψύχρανσης; (Χρησιμοποιήστε την κουρτίνα) Υπάρχουν πάρα πολλές πηγές θερμότητας ή πάρα πολλοί άνθρωποι στην αίθουσα κατά τη διάρκεια της λειτουργίας ψύχρανσης;

Προφυλάξεις

- Μην καλύπτετε ή εμποδίζετε τη γρίλια εξαερισμού του κλιματιστικού. Μην βάζετε τα δάχτυλα ή οποιαδήποτε άλλα αντικείμενα μέσα στην είσοδο / έξοδο και μην κουνάτε την περσίδα.
- Αυτή η συσκευή δεν προορίζεται για χρήση από άτομα (συμπεριλαμβανομένων των παιδιών) με μειωμένες φυσικές, αισθητήριες ή διανοητικές ικανότητες ή έλλειψη εμπειρίας και γνώσης, εκτός εάν αυτά έχουν τύχει επίβλεψης ή εκπαίδευσης σχετικά με τη χρήση της συσκευής από άτομο υπεύθυνο για την ασφάλειά τους. Τα παιδιά πρέπει να επιτηρούνται ώστε να εξασφαλίζεται ότι δεν παίζουν με τη συσκευή.

Προδιαγραφές

- Το κύκλωμα ψύξης είναι στεγανό

Το μηχάνημα προσαρμόζεται στις ακόλουθες περιστάσεις

- Θερμοκρασία περιβάλλοντος:

Ψύχρανση	Εσωτερικά	Μέγιστη: D.B/W.B 35 C /24 C Ελάχιστη: D.B/W.B 21 C /15 C
	Εξωτερικά	Μέγιστη: D.B/W.B 43 C /26 C Ελάχιστη: D.B -20 C
Θέρμανση	Εσωτερικά	Μέγιστη: D.B 27 C Ελάχιστη: D.B 10 C
	Εξωτερικά	Μέγιστη: D.B/W.B 24 C /18 C Ελάχιστη: D.B/W.B -7 C /-8 C
	Εξωτερικά (ΑΝΤΙΣΤΡΟΦΕΑΣ) (INVERTER)	Μέγιστη: D.B/W.B 24 C /18 C Ελάχιστη: D.B -20 C

2. Εάν το καλώδιο τροφοδοσίας έχει υποστεί ζημιά, πρέπει να αντικατασταθεί από την κατασκευή ή την αντιπροσωπεία του ή άλλο ειδικευμένο άτομο.

3. Αν η ασφάλεια της εσωτερικής μονάδας του πίνακα υπολογιστή είναι σπασμένη, παρακαλώ την αλλάξετε με τύπο T. 3.15A / 250V. Αν η ασφάλεια της εξωτερικής μονάδας έχει σπάσει, αλλάξτε τη με T.25A/250V

4. Η μέθοδος καλωδίωσης θα πρέπει να είναι σύμφωνη με το τοπικό επίπεδο καλωδίωσης.

5. Μετά την εγκατάσταση, το φινιρίσματα πρέπει να είναι εύκολα προσβάσιμα.

6. Η μπαταρία θα πρέπει απορριφθεί ορθά.

7. Η συσκευή δεν προορίζεται για χρήση από μικρά παιδιά ή από ανάπηρα άτομα χωρίς επίβλεψη.

8. Τα μικρά παιδιά πρέπει να εποπτεύονται ώστε να εξασφαλίζεται ότι δεν παίζουν με τη συσκευή.

9. Παρακαλούμε χρησιμοποιείτε τη σωστή πρίζα, η οποία ταιριάζει με το καλώδιο τροφοδοσίας.

10. Το φινιρίσματα και το καλώδιο σύνδεσης πρέπει να έχουν αποκτήσει την τοπική πιστοποίηση.

11. Με σκοπό την προστασία των μονάδων, παρακαλούμε απενεργοποιήστε το A / C πρώτο, και τουλάχιστον 30 δευτερόλεπτα μετά σβήστε το

Haier

Διεύθυνση: No.1 Haier Road, Hi-tech Zone, Qingdao 266101

P.R.China Contacts: TEL +86-532-8893-6943; FAX

+86-532-8893-1010

Website: www.haier.com



Pročitajte pažljivo sigurnosna upozorenja u ovom priručniku prije uporabe uređaja.



Ovaj aparat je ispunjen R32.

Držite ovaj priručnik na mjestu na kojem ga korisnik može lako naći.

UPOZORENJE:

- Nemojte koristiti sredstva za ubrzavanje postupka odleđivanja ili čišćenja, osim onih preporučenih od strane proizvođača.
- Uređaj mora biti pohranjen u prostoriji bez kontinuiranog djelovanja izvora paljenja (npr. otvorenog plamena, uključenog plinskog uređaja ili električne grijalice).
- Nemojte bušiti niti paliti.
- Budite svjesni da rashladna sredstva ne smiju imati miris.
- Uređaj mora biti instaliran, operiran i pohranjen u sobi s površinom većom od 3 m².
- Ako je kabel napajanja oštećen, mora ga zamijeniti proizvođač, serviser ili druga kvalificirana osoba kako bi se izbjegla opasnost.
- Ovaj uređaj mogu koristiti djeca u dobi od 8 godina i iznad i osobe sa smanjenim fizičkim, osjetilnim ili mentalnim sposobnostima ili nedostatkom iskustva i znanja, ako su pod nadzorom ili su dobili upute o korištenju aparata na siguran način i razumiju postojeće opasnosti. Djeca se ne smiju igrati s aparatom. Djeca ne smiju obavljati čišćenje i održavanje bez nadzora.
- Metoda ožičenja treba biti u skladu s lokalnim standardima ožičenja.
- Spojna žica je tipa H07RN-F.
- Svi kabeli moraju imati Europski certifikat autentičnosti. Tijekom instalacije, prilikom prekidanja spojnih kabela, žica za uzemljenje mora biti zadnja prekinuta.
- Strujni prekidač na klima-uređaju bi trebao biti svepolni prekidač; a razmak između dviju kontakata ne smije biti manji od 3 mm. Takva sredstva za isključenje moraju biti sadržana u ožičenju.
- Provjerite da li se montiranje vrši prema lokalnim propisima ožičenja od strane stručnih osoba.
- Provjerite je li uzemljenje učinkovito i pouzdano.
- Prekidač dozemnog spoja i strujni prekidač moraju biti montirani.
- Nemojte koristiti rashladna sredstva osim onog navedenog na vanjskoj jedinici (R32) prilikom montaže, premještanja ili popravke. Korištenje drugih rashladnih sredstava može uzrokovati probleme ili štetu na uređaju i ozljede.

Sadržaj

DIJELOVI I FUNKCIJE	1
RAD UREĐAJA	2
INSTALACIJA UNUTARNJE JEDINICE	5
ODRŽAVANJE	8
UPOZORENJA	9
RJEŠAVANJE PROBLEMA	10

Dijelovi i funkcije

Unutarnji uređaj

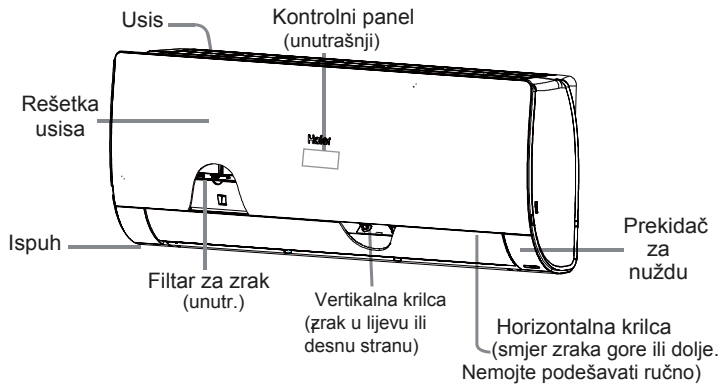

Daljinski upravljač

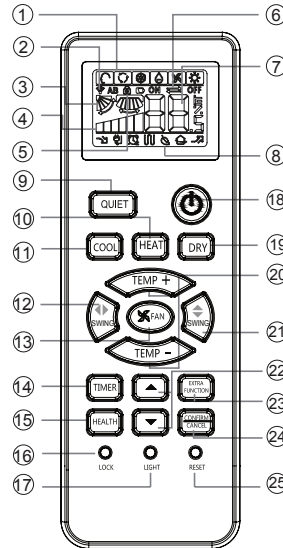

8. Prikaz dodatnih funkcija

Način rada	QUIET	SLEEP	Dopunjeno električno grijanje	HEALTH	TURBO
Daljinski upravljač					

9. QUIET dugme
10. HEAT dugme
11. COOL dugme
12. SWING LIJEVO / DESNO dugme
13. FAN SPEED dugme
14. TIMER dugme
15. HEALTH dugme
16. LOCK dugme
17. LIGHT dugme
18. POWER ON/OFF dugme
19. DRY dugme
20. TEMP dugme
21. SWING UP/DOWN dugme
22. HOUR dugme
23. EXTRA FUNCTION dugme

1. Mode display prikaz načina rada

Način rada	AUTO	COOL	DRY	FAN	HEAT
Daljinski upravljač					

2. Prikaz slanja signala
3. SWING prikaz
4. FAN SPEED prikaz



5. LOCK display LOCK prikaz
6. TIMER OFF display TIMER ON display
7. TEMP prikaz

Funkcija zdravlja nije dostupna za neke uređaje.

Uzmite baterije izvan

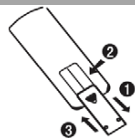

- 1 Uklonite poklopac baterije;
- 2 Uzmite baterije izvan kao što je prikazano na slici. 2 R-03 baterije, ključ resetovanja (cilindar);
- 3 Stavite baterije na ispravan položaj u skladu s "+"/"-";
- 4 Uzmite baterije izvan, a zatim ponovno staviti poklopac..

Pazite:

- Razmak između glave za prijenos signala i otvor prijemnika treba biti kraći od 7m bez prepreka.
- Kad fluorescentna svjetiljka elektronički-starter ili prekretni bežični telefon je instalirani u fluorescentnoj svjetiljci ili u sobi, prijamnik je sposoban da se ometa u primanju signala, tako da je udaljenost do unutarnje jedinice bi trebala biti kraća.
- Puni prikaz ili nejasni prikaz tijekom rada ukazuje da su baterije već iskorištene. Molimo Vas da promijenite baterije.
- Ako daljinski upravljač ne radi točno, molimo Vas da uzmete baterije izvan i čekajte nekoliko minuta, onda ih stavite u daljinski upravljač ponovo.

Savjet:

Uklonite baterije u slučaju neće biti u upotrebi za dugo razdoblje. Ako postoji bilo kakav prikaz nakon što ste uzeli baterije, samo pritisnite reset tipku.

Ploča za prikaz

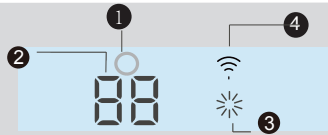

- 1 Prijemnik daljinskog signala
(određeni beeping zvuk nastaje kada se primi signal iz daljivosti)
- 2 Prikaz sobne temperature
Kada primisignal daljinskog upravljača prikazuje podne šenu temperaturu.
- 3 Indikator načina rada (svijeti kad je kompresor uključen.)
- 4 WIFI

Stvarna ulazna rešetka se može razlikovati od onog prikazanog u ovom priručniku u skladu s kupljenim proizvodom.

Vanjski uređaj

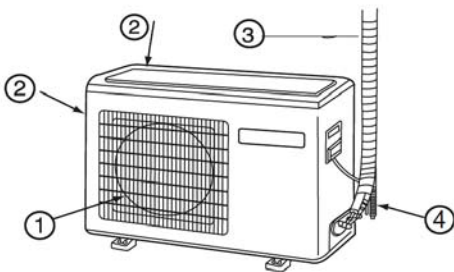

- 1 IZLAZ
- 2 ULAZ
- 3 Povezuje cijeve i električne kable
- 4 ODVODNO CRIJEVO

Molimo Vas da napraviti postupak u skladu sa stavrim proizvodom koji ste kupili. Navedena slika je samo za referenciju.

Upotreba

Base Upotreba

Daljinski upravljač

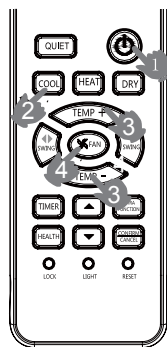

- Počnje uređaj
Press ON/OFF on the remote controller, unit starts.
Kad pritisnete ON/OFF na daljinskom upravljaču, uređaj će početi raditi.
- Izabrati način rada
COOL dugme: hlađenje
HEAT dugme: grijanje
DRY dugme: odvlaživanja
- Izabrati temperaturu
Pritisnite **TEMP + / TEMP-** dugme
TEMP + Svaki put kada pritisnete tipku, temperatura će podići za 1°C, ako pritisnete stalno, to će se brzo povećati.
TEMP- Svaki put kada pritisnete tipku, temperatura će snižavati za 1°C, ako pritisnete stalno, to će se brzo smanjiti.
Izaberite željenu temperaturu.
- Odabiranje brzinu Fan
Pritisnite FAN dugme. Za svaku tisku, brzina ventilatora mijenja se kao sljedeći:
Daljinski upravljač:

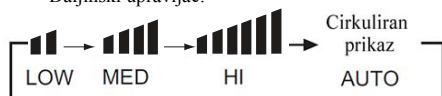

Klima operira na brzini ventilatora kao što prikazuje. Kada je FAN postavljen na AUTO, klima automatsko podešava brzinu ventilatora ovisno o sobnoj temperaturi.

Način rada	daljinski upravljač	Pažnja
AUTO		Kad klima automatsko radi, on će izabrati način Cool ili Heat ovisno o temperaturi u sobi. Kada je FAN postavljen na AUTO, klima automatsko podešava brzinu ventilatora ovi no o sobnoj temperaturi.
COOL		Jedinica za hlađenje nema zaslone i funkcije povezane s grijanjem
DRY		Pod DRY tipom, kad je temperatura u sobi niža od postavljeno +2o C, uređaj će odah radi na LOW brzini, bez obzira na koji ste avali na FAN brzini.
HEAT		Na HEAT mode, topao zrak će se ispuhati nakon kratkog vremena zbog hladnog - Nacr za prevenciju funkciju. Kada je FAN postavljen na AUTO, klima automatsko podešava brzinu ventilatora ovisno o sobnoj temperaturi.
FAN		In FAN Način rada, the unit will not operate in COOL or HEAT mode but only in FAN mode, AUTO is not available in FAN mode. And temp. setting is disabled. In FAN mode, sleep operation is not available. Pod Fan načinom, klima neće raditi pod COOL niti HEAT modom. AUTO nije dostupno pod FAN modom, i postavak temperature isto ne radi.Pod FAN modom, funkcija za spavanje također ne radi.

Rad u hitnom slučaju i probni rad

Rad u hitnom slučaju

- Koristite ovu operaciju samo kada je daljinski upravljač neispravan ili izgubljen, a uz funkciju hitnog rada, klima može pokrenuti automatsko na neko vrijeme.
- Kada pritisnete dugme hitnog rada, čuti ćete zvuk "Pi", što znači da je početak ovog rada.
- Kada prekidač za napajanje snage se uključuje po prvi put i funkcija hitnog rada počinje, uređaj će se automatsko pokrenuti kao sljedeće načine:

Sobnoj temperaturu	Prostor za temperaturu	TIMER načina	Brzina ventilatora	Način rada
Oko 23°C	26°C	Br.	AUTO	COOL
Ispod 23°C	23°C	Br.	AUTO	HEAT

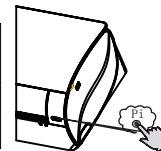

- Nije moguće promijeniti postavke za temperaturu i brzinu ventilatora, to također nije moguće raditi u način vremenog brojač niti suhog stanja.

Probni rad:

Prekidač za probni rad je isti kao onaj za hitnu situaciju.

- Koristite ovaj prekidač u probnom radu samo kad je temperatura u sobi niža od 16 °C, ne koristite ga u normalnom radu.
- Nastavite pritiskati prekidač za probni rad duže od 5 sekundi. Nakon što čujete zvuk "Pi" dvaput, otpustite prekidač: rad hlađenja počinje s brzinom protoka zraka "HI".
- Pod ovim načinom rada, ventilator unutuarnjeg uređaj će raditi na visokoj brzini.

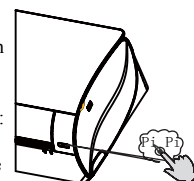

Protoka zraka za podešavanje smjera

- Vertikalni preklop
Pos.1 Daljinski upravljač
COOL/DRY/AUTO(Početno stanje):
HEAT(Početno stanje):
Pos.2
Pos.3
Pos.4
Pos.5 (no)
- Pritisite dugme. Promjene su kao sljedeće: Pos.4
Pritisite dugme ponovo, Vertikalni preklop će zaustaviti raditi u trenutku, funkcija ljuljanja će biti otkazana.
- Pritisite dugme da izabrate Pos.2 i Pos.3.
- Left and right air flow direction

Za svaki pritisak tipke "", daljinski upravljač prikazuje sljedeće:

daljinski upravljač:

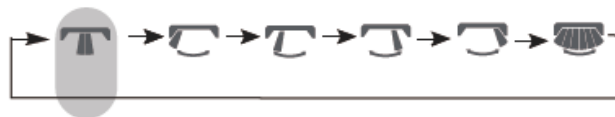





Početno stanje

- Kada je vlažnost velika, kondenzat se može pojaviti na otvoru za izlaz zraka, ako su svi vertikalni zaklopci podešeni na lijevo ili na desno.
- Preporučljivo je da se horizontalno krilce ne drži dulje vrijeme u položaju na dole u režimu rada COOL ili DRY, inače, može doći do stvaranja kondenzata.
- Kako hladni zrak struji prema dolje u režimu rada COOL, podešavanje protoka zraka horizontalno će biti mnogo više koristan za

Upotreba

Sleep Upotreba

Pritisnite  dugme da počnete dodatne izbore, kad ciklus prikazuje  ,  će se treptati. Onda pritisnite  da počnete funkciju spavanja moda.



1. U COOL, DRY način

1 sat nakon početka SLEEP načina rada, temp će automatsko podići 1°C nego što ste postavili. Nakon još 1 sat, temp će više podići 1°C. Uređaj će se operirati više 6 sati i zatim će se zaustaviti podešavanje temperatura, jamčeći da u sobi temperatura neće biti previše niska za vaše spavanje.

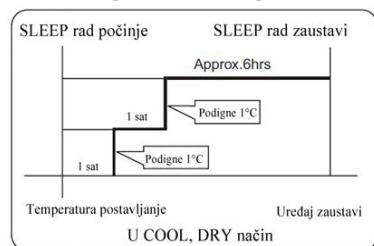

2. U HEAT način

1 sat nakon početka SLEEP načina rada, temp će automatsko sniziti za 2°C nego što ste postavili. Nakon još 1 sat, temp će više sniziti za 2°C. Nakon drugog 3 sata, temp će podići 1°C. Uređaj će dalje raditi još 3 sata i onda će zaustaviti raditi. Tadašnja temperature će niža nego što ste postavili, zbog toga temp neće biti previsoka za spavanje.

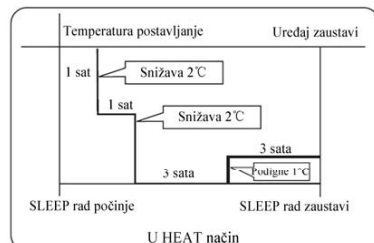

3. U AUTO mode

Uređaj operateri u odgovarajućem stanju i prilagodi automatsko s odabranim načinom rada.

4. U FAN mode

Nema SLEEP funkciju.

5. Set the wind speed change when sleeping If the wind speed is high or middle before setting for the sleep, set for lowing the wind speed after sleeping.

Postavite funkciju za promjenu tijekom spavanja. Ako je vjetarna brzina visoka ili srednja prije postavka spavanja, podešavajte nižu brzinu vjetra nakon spavanja.





Ako je brzina vjetra niza, neće promjeniti.

Pažnja

Kad budete postavili TIMER funkciju, ne biste mogli postaviti funkciju spavanja. Nakon što je funkcija spavanja je postavljena, ako korisnik vraća u funkciju TIMER, funkcija spavanja će biti otkazana; Uređaj će biti u stanju timing-on,

SNAŽAN/TIH RAD

(1) POWER Upotreba

Kad trebate brzo grijanje ili hlađenje, možete koristiti ovu funkciju. Pritisnite  dugme da počnete dodatne izbore, kad ciklus prikazuje  ,  će se treptati. Onda pritisnite  da počnete snažnu modu. Kad hoćete otkazati ovu funkciju, ulazite dodatne funkcije ponovo i zaustavi snažnu funkciju.

(2) QUIET Upotreba

Možete koristiti ovu funkciju kada je potrebna tišina za odmor ili čitanje. Pritisnite QUIET dugme, daljinski upravljač će pokazati , onda počnje tih moda. Ponovo pretisnite QUIET dugme, funkcija tiha će biti otkazana.

Pazite:

Tijekom rada POWER, u brzom grijanju ili hlađenju, soba će pokazati nehomogena raspodjela temperature. Dugo razdoblje tihim radom će izazvati nedovoljno hladno ili vruće u sobi.

Upotreba

Timer On/Off On-Off Upotreba

1. Nakon početka rada uređaja, odaberite svoj željeni način rada.
2. Pritisnite TIMER dugme da promijenite TIMER modu. Svaki put kada pritisnete tipku, prikaz promijeni kao sljedeće: Daljinski upravljač:

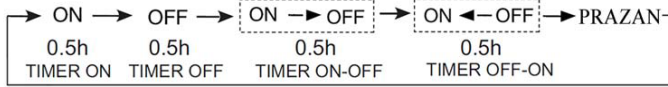

Onda izaberite svoju željenu TIMER modu(TIMER ON ili TIMER OFF ili TIMER ON-OFF). "on" ili "off" će trepati.

3. Pritisnite ∇ / \blacktriangledown dugme za postavak vremena.
 - ▲ Pritisnite tipku za svako vrijeme, podešavanje vremena u prvih 12 sati povećalo se za 0,5 sata svaki put, nakon 12 sati, povećano je za 1 sat svaki put.
 - ▼ Pritisnite tipku za svako vrijeme, podešavanje vremena u prvih 12 sati smanjilo se za 0,5 sata svaki put, nakon 12 sati, smanjeno o je za 1 sat svaki put.To se može podesiti u roku od 24 sata.
4. Potvrdi podešavanje Timer

Nakon podešavanja vremena, pritisnite dugme i potvrdite vrijeme ON ili OFF dugme neće više trepati.

5. Otkazati postavak timer

Pritisnite dugme timera vremena do vremena kad zaslon eliminiira.

Savjeti:

Nakon zamjene baterije ili do nestanka struje dogodi, podešavanje vremena treba se resetirati.

U skladu s postavkama slijed TIMER ON ili TIMER OFF vremena, bilo Start-Stop ili Stop-Start se može postići.

Healthy airflow Upotreba

1. Pritisnite za početak Postaviti uvjete udobnog rada.
2. Postavljanje funkcije zdravog zračnog protoka

Pritisnite dugme za dodatne izbore, Pritisnite ovo dugme stalno, otvor za zrak će napraviti ciklus među sljedećim tri položaja, izaberite željen položaj ljuljanja, onda pritisnite dugme za potvrdu.



3. Otkazanje funkcije zdravog protoka zraka

Pritisnite dugme za dodatne izbore, Pritisnite ovo dugme stalno, otvor za zrak će napraviti ciklus među sljedećim tri položaja, izaberite željen položaj ljuljanja, onda pritisnite dugme za potvrdu..

Pazite: Ne usmjeravajte preklap rukom. Inače, rešetka će se izvoditi na pogrešan način. Ako se rešetka ne radi ispravno, zaustavite na minutu, a zatim ju početi, podešavajući po daljinskom upravljaču.

Pazite:

1. Nakon postavljanja funkcije zdravog zraka, položaj rešetaka je fiksni.
2. U grijanju, bolje je odabrati modu.
3. U hlađenju, bolje je odabrati modu.
4. U hlađenju i sušenju, kad koristite klimu dugo vrijeme pod visokom vlažnosti zraka, pojava kondenzat vode javlja se na rešetki.

MODELI SU U SKLADU S EUROPSKIM PROPISIMA

Klima:T1 Voltaža:230V

CE

Svi proizvodi su u skladu sa sljedećim europskim odredbama:

- Direktiva o niskom naponu 2014/35/EU
- Elektromagnetska kompatibilnost 2014/30/EU

ROHS

Proizvodi su ispunjeni zahtjevima iz Direktive 2011/65 / EU Europskog parlamenta i Vijeća o ograničenju upotrebe određenih opasnih tvari za električne i elektroničke opreme (RoHS direktiva EU)

WEEE

U skladu sa direktivom 2012/19 / EU Europskog parlamenta, ovime smo obavijestimo potrošača o zahtjevima raspolaganja električnih i elektroničkih proizvoda.

ZAHTJEVI ODSTRANJIVANJA:



Vaša klima je označena ovim simbolom. To znači da električni i elektronički proizvodi ne smiju se miješati s ostalim nerazvrstanim kućnim otpadom. Nemojte pokušati sami rastaviti sustav: rastavljanje sustava klime, postupanje s rashladnim sredstvom, uljem i drugi dio mora biti učinjeni od strane kvalificiranog montažera u skladu s odgovarajućim lokalnim i nacionalnim propisima. Klima uređaji se moraju obraditi u posebnom pogonu za ponovnu uporabu, recikliranje i oporabu. Osiguravanjem ovaj proizvod prikladno zbrine pomažete u sprječavanju štetnih posljedica za okoliš i ljudsko zdravlje. Kontaktirajte svom dobavljača ili lokalna nadležna tijela za više informacija. Baterija mora biti uklonjena iz daljinskog upravljača i odvojeno odlagana u skladu s odgovarajućim lokalnim i nacionalnim propisima.

Važne informacije o upotrebi rashladnog sredstva

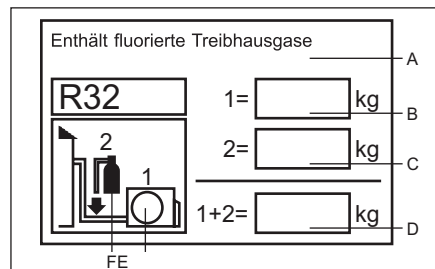

Ovaj proizvod sadrži fluorirane stakleničke plinove obuhvaćene Kyoto protokola. Ne opustite u atmosferu.

Tipa rashladnog sredstva:R32

GWP* vrijednost:675

GWP = potencijal globalnog zatopljenja

Molimo Vas da ispunite neizbrisivom tintom,

- **1 rashladno punjenje proizvoda s tvornice**
- **2 Dodatno punjenje rashladnog sredstva u polju i**
- **1+2 ukupno punjenje rashladnog sredstva**

na etiketi rashladnog naboja isporučeni s proizvodom.

spunjena naljepnica mora biti nalijepljena u blizini proizvoda punjenja port (npr na unutarnjoj vrijednosti poklopca zaustavljanja).

A Sadrži fluorirane stakleničke plinove obuhvaćene Kyoto protokola

B tvornica rashladnog naboja proizvoda: Gledaj pločicu s imenom uređaja

C dodatna količina rashladnog napunjenja u polju

D ukupno punjenje sredstva za hlađenje

E vanjski uređaj

F rashladno sredstvo motora i cjevovodi za punjenje

Ugradnja unutarnje jedinice

Alati potrebni za ugradnju

- Odvijač
- Sjekača kliješta
- Pila za željezo
- Krunasto svrdlo
- Ključ (17, 19 i 26mm)
- Detektor propuštanja plina ili otopina sapunice
- Moment ključ (17mm, 22mm, 26mm)
- Rezač cijevi
- Alat za širenje (pertlanje) cijevi
- Nož
- Mjerna vrpca
- Razvrtač

Izbor mjesta ugradnje

- Čvrsto mjesto koje ne uzrokuje vibracije koje može nositi ugrađeni element.
- Mjesto do kojeg ne dopire para ili toplina koja nastaje u blizini i gdje neće biti prepreka usisu i ispuhu.
- Mjesto pogodno za odvod tekućine i na kojem je cijevi spojiti s vanjskom jedinicom
- Mjesto s kojega hladni zrak može što bolje rasporediti.
- Mjesto koje je u blizini utičnice i lako je pristupačno sa svih strana.
- Mjesto udaljenije više od 1 metra od televizora, radio aparata, bežičnih uređaja i fluorescentnih svjetiljki.
- Montirate li daljinski upravljač na zid, odaberite takvo mjesto s kojeg će imati ispravan kontakt kojem neće smetati fluorescentna rasvjeta u prostoriji

Izvor napajanja

- Prije nego priključite uređaj, obavezno morate provjeriti napon
- Izvor električne energije mora odgovarati onome koji je naveden na natpisnoj pločici
- Ugradite zaseban krak električne instalacije za napajanje ovog uređaja.
- Utičnica treba biti tako postavljena da je dostupna kabelu za napajanje. Nemojte produljivati kabel dodavanjem dijelova.

Schema ugradnje unutarnjih jedinica

Ovi modeli koriste rashladni medij R32 koji ne sadrži CFC

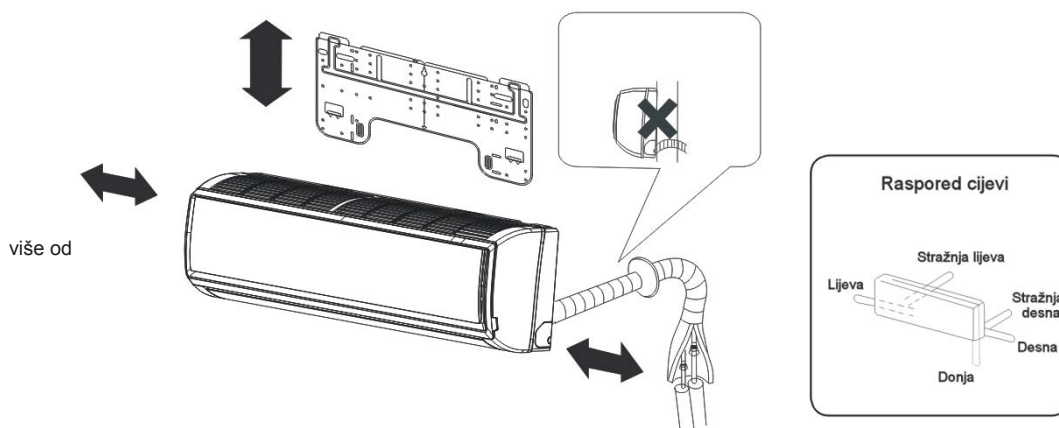

Ako koristite odvodnu cijev s lijeve strane, provjerite da li je rupa zakrčena.

Udaljenost između unutarnje jedinice i poda treba biti više od 2m. Molimo promotrite stvarne dimenzije i značajke modela kojeg ste kupili.

Priloženi crtež je samo ilustrativan.

Ugradnja unutarnje jedinice

1 Postavljanje montažne ploče i određivanje mjesta za bušenje zida

Kada se prvo pričvršćuje montažna ploča

1. Postavite ploču u vodoravan položaj i pozicionirajte je u skladu s rasporedom okolnih zidova, stropova i nadvoja, a zatim je privremeno pričvrstite jednim čeličnim čavlom.
2. Još jednom provjerite vodoravnost ploče pomoću zidarskog viska spuštenog iz središta ploče, a zatim dobro pričvrstite ploču čeličnim čavlom.
3. Koristeći metalnu mjernu vrpću odredite mjesto rupe A/C

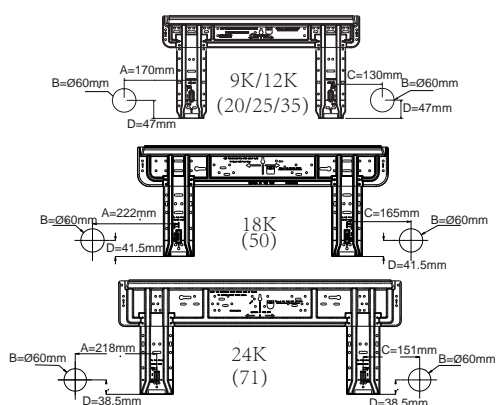

Kad se montažna ploča pričvršćuje na nosač postavljen sa strane i na nadvoj.

- Pričvrstite za nosač sa strane i nadvoj. Oni se isporučuju i prodaju zasebno. Zatim, šričvrstite ploču na fiksirani montažni nosač.
- Dalje postupite u skladu s prethodnom uputom "Kada se prvo pričvršćuje montažna ploča"

2 Izrada otvora kroz zid i zatvaranje rozetom

- napravite rupu od 60 mm u promjeru koja se blago spušta prema vanjskom zidu.
- nakon postavljanja cijevi zatvorite otvor žbukom i postavite rozetu

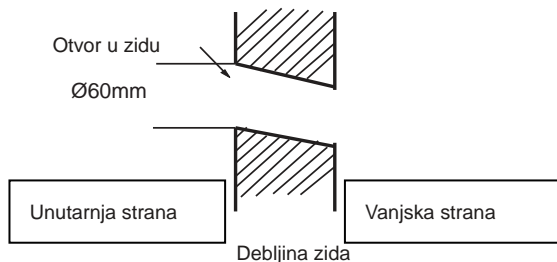

(Presjek prodora kroz zid)  Provlačenje cijevi kroz zid

3 Montaža unutarnje jedinice

Postavljanje cijevi

[cijevi stražnje strane]

- postavite cijevi i crijevo za odvod i pričvrstite ih ljepljivom trakom [Cijevi s lijeve strane i lijeve stražnje cijevi]
- U slučaju cijevi s lijeve strane, izraditi kliještima otvor u poklopcu za njih
- U slučaju stražnjih lijevih cijevi, svinite cijevi prema otvoru za njih koji je označen na materijalima za toplinsku izolaciju.

1. Umetnite crijevo za odvod u kanal od termoizolacijskih materijala unutarnje jedinice.

2. Umetnite unutarnji/vanjski električni kabel iz stražnje strane unutarnje jedinice, i izvucite ga van prema prednjoj strani i zatim ih spojite.

3. Premažite površinu spoja rashladnim uljem i spojite cijevi.

Pažljivo zatvorite spoj izolacijskim materijalima i učvrstite ljepljivom trakom

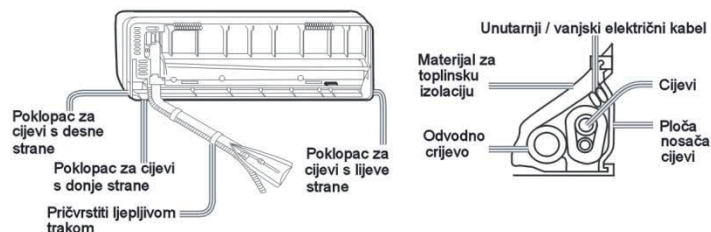

- unutarnji / vanjski električni kabel i odvodno crijevo moraju biti pričvršćeni uz cijev rashladnog medija zaštitnom trakom.

[cijevi iz ostalih smjerova]

- Sjekačim kliještima isijecite u poklopcu odgovarajući otvor u skladu s pružanjem cijevi i zatim svinite cijev prema njezinom položaju na zidu. Prilikom savijanja, budite oprezni da ne oštetite cijevi.
- Prvo spojite unutarnji / vanjski električni kabel, a zatim posebno izvucite kabel povezan s toplinskom izolacijom spojnog dijela.

Pričvršćivanje tijela unutarnje jedinice

- Dobro postavite tijelo jedinice na gornje trnove na montažnoj ploči. Pomaknite tijelo s jedne strane na stranu kako bi potvrdili da je dobro sjelo.
- Kako bi ono dobro naleglo na montažnu ploču, primite ga s donje strane, držite ga ukoso i zatim ga ravnomjerno spustite u okomiti položaj.

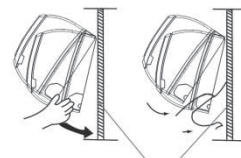

montažna ploča

Skidanje tijela unutarnje jedinice

- Kad skidate tijelo unutarnje jedinice, molimo podignite ga rukama dok ne iskoči iz kopči, a zatim dno polako odvojite od zida i podižite ga dok se ne nakosi sve dok se ne odvoji od montažne ploče.

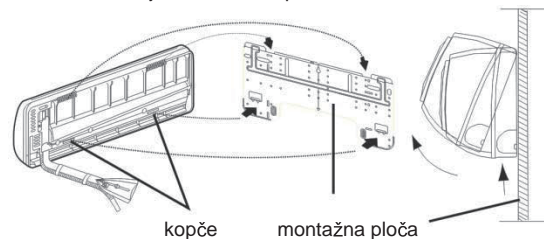

kopče montažna ploča

4 Spajanje unutarnjeg / vanjskog električnog kabela

Skidanje poklopca kablova

- Uklonite poklopac terminala u donjem desnom kutu unutarnje jedinice, a zatim skinuti poklopac kablova uklanjanjem njegovih vijaka.

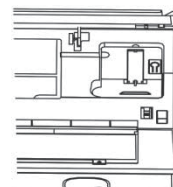

Prilikom spajanja kabela nakon instalacije unutarnje jedinice

1. Provucite kabel izvana kroz livu stranu otvora u zidu u kojem je već montirana cijev.
2. Izvucite kabel na prednju stranu i spojite kabel čineći petlju.

Prilikom spajanja kabela prije ugradnje unutarnje jedinice

- Umetnite kabel sa stražnje strane uređaja, a zatim ga izvucite s prednje strane.
- Otpustite vijke i umetnite završetke kablova potpuno u pričvršnicu, a zatim zategnite vijke.
- Blago povucite kabel kako biste provjerili je li pravilno uveden i pričvršćen
- Nakon što su kablovi spojeni, obavezno pričvrstite spojene kablove s poklopcima električnih instalacija

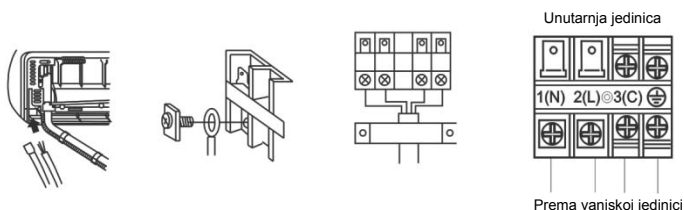

Napomena:

Prilikom spajanja kabela, pažljivo provjerite broj terminala unutarnje i vanjske jedinice. Ako spajanje električne instalacije nije pravilno izvedeno, uređaj neće moći funkcionirati ispravno i može doći do oštećenja.

Vodiči za spajanje	4G 1.0 mm ²
--------------------	------------------------

1. Ako je priključni kabel oštećen, mora ga zamijeniti proizvođač ili ovlaštenu servis ili slična kvalificirana osoba. Tip žice kojom se vrši spajanje je H07RN-F.
2. Ako je osigurač elektronike oštećen, zamijenite ga osiguračem tipa T.3.15A/250VAC (unutarnji).
3. Spajanje treba biti izvedeno u skladu s lokalnim propisima.
4. Nakon instalacije, utikač treba biti u dohvata ruke.
5. Prekidač treba biti ugrađen na fiksnu električnu instalaciju. Prekidač bi trebao prekidati sve faze i razmak između kontakata ne bi smio biti manji od 3 mm.

5 Postavljanje izvora električne energije

- Izvor napajanja mora biti isključivo namijenjen klimi uređaju
- u slučaju ugradnje klima uređaja u vlažnom prostoru, molimo ugradite osigurač uzemljenja.
- kod ugradnji u bilo koje druge prostore koristite zaštitnu sklopku ako je to ikako moguće

6 Rezanje i širenje (pertlanje) cijevi

- Cijevi se trebaju rezati prikladnim rezačem. Ukloniti srh.
- Umetnuti matricu za širenje cijevi i proširiti ih (pertlati).

	Trn za	Uobičajeni trn	
	tipa čeljusti	tipa čeljusti (kruti)	Tip Imperial
A	0~0,5 mm	1,0~1,5 mm	1,5~2,0mm

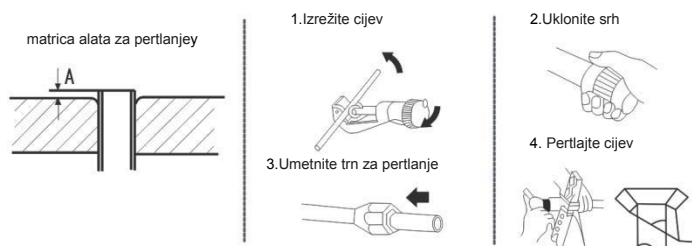

Pravilno	Nepravilno				
	Tanko	Oštećenje proširenja	Pukotina	Djelomice	Previše izvanana

7 Odvodnja

- Molimo da odvodno crijevo svakako ugradite tako da ima stalan pad
- Molimo nemojte odvodno crijevo ugraditi na način prikazan dolje.

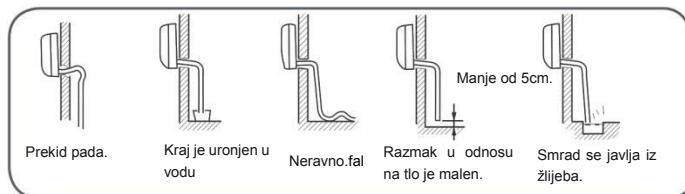

- Molimo ulijte vodu u posudu za skupljanje kondenzata kod unutarnje jedinice i provjerite prolazi li ona van.
- Ako je ugrađeno crijevo za odvod u sobi, svakako upotrijebite toplinsku izolaciju.

8 Odvodnja

Kod greške	Opis poteškoće	Mogući uzroci poteškoće
E1	Neispravan osjetnik unutarnje temperature	Neispravan spoj; Neispravan termistor; Neispravna PCB
E2	Neispravan osjetnik izmjenjivača	
E4	Greška unutarnjeg EEPROM-a	Neispravni EEPROM podaci; Neispravan EEPROM; Neispravan PCB;
E7	Greška u komunikaciji između unutrašnje i vanjske jedinice	Greška u komunikaciji između unutrašnje i vanjske jedinice izazvana neispravnim spojem; Neispravna PCB;
E14	Greška motora ventilatora unutarnje jedinice	Zastoj rada zbog prekida spoja unutar motora ventilatora; Prekid rada uslijed prekida dovoda struje motoru ventilatora; Greška PCB-a.

9 Provjera ugradnje i probni rad









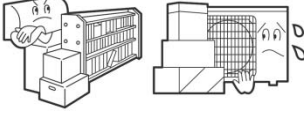

- Lijepo vas molimo da kupcima pomoću uputa za uporabu objasnite kako će koristiti uređaj.

Provjere koje se obavljaju u probnom radu

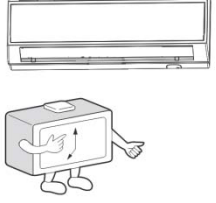

- Stavite kvačicu ✓ u odgovarajuće kućice
- Curi li plin iz spojnih cijevi?
- Toplinska izolacija spojnih cijevi?
- Jesu li električni spojevi vanjske i unutrašnje jedinice čvrsto spojeni na priključnicu?
- Jesu li električni spojevi vanjske i unutrašnje jedinice čvrsto fiksirani?
- Je li odvodnja pravilno postavljena?
- Je li uzemljenje dobro spojeno?
- Je li unutarnja jedinica dobro pričvršćena?
- Je li napon električne energije u skladu s propisima?
- Ima li buke? Radi li kontrolna lampica?
- Rade li grijanje (kad je uređaj u tom načinu rada) i hlađenje?
- Radi li regulacija sobne temperature ispravno?

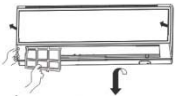
Održavanje

Savjeti za korištenje klima uređaja

<p>Postavite odgovarajuću temperaturu</p>  <p>odgovarajuća temperatura</p>	<p>Nemojte blokirati usis ili ispuh zraka</p> 	<p>Daljinski upravljač</p>  <p>Ne koristite vodu nego ga prebrišite suhom krpom. Nemojte koristiti sredstva za čišćenje stakla ili krpice s kemijskih sredstvima.</p>	<p>Unutarnje tijelo</p>  <p>obrišite klima uređaj mekom i suhom krpom. Za uklanjanje tvrdih mrlja, koristite neutralan deterdžent razrijeđen vodom. Iscijedite vodu iz krpe prije nego brišete, a zatim suhom krpom u potpunosti obrišite deterdžent.</p>
<p>Zatvorite vrata i prozore tijekom rada</p>  <p>Zastorima ili roletama spriječite ulaz izravnog sunčevog svjetla dok klima uređaj hladi</p>	<p>Iskoristite vremensko programiranje</p> 	<p>Nemojte koristiti sljedeća sredstva za čišćenje</p>  <p>Benzin, rafinirani benzin, razrjeđivač ili aceton i slični mogu naškoditi boji jedinice.</p> <p>Vruća voda preko 40°C (104°F) može dovesti do promjene boje ili deformacija.</p>	
<p>Ako uređaj nećete koristiti dulje vrijeme, isključite napajanje pomoću glavnog prekidača. OFF</p> 	<p>Iskoristite krlca</p> 	<p>Čišćenje filtera za zrak</p> <ol style="list-style-type: none"> 1. Otvorite usisnu masku povlačenjem prema gore. 2. Izvadite filter. <p>Lagano pogurnite okvir filtera prema gore. Time ćete ga izvaditi iz sjedišta a zatim ga povucite prema dolje.</p> <ol style="list-style-type: none"> 3. Očistite filter. 4. Namjestite filter. <p>Očistite filter tako da usisate prašinu s njega ili ga isperete vodom. Posušite filter negdje u sjeni.</p> <p>Namjestite filter tako da ulegne iza jezičca koji ga pridržava i to tako da filter okrenete kako je pokazano na slici (oznaka FRONT treba biti okrenuta prema naprijed).</p> <p>Ako lijevi i desni filter nisu pravilno postavljeni, može doći do oštećenja.</p> <ol style="list-style-type: none"> 5. Zatvorite usisnu masku.   <p>Jednom u dva tjedna</p>	

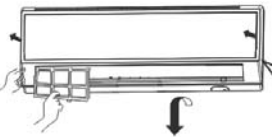
Zamjena filtera za pročišćavanje zraka

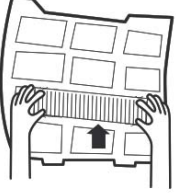
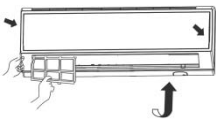
<ol style="list-style-type: none"> 1. Otvorite usisnu masku. Zadržite masku u gornjem položaju pomoću osigurača koji se nalazi na desnoj strani unutrašnje jedinice. 2. Izvadite običan filter zraka. Lagano pogurnite gumb prema gore kako biste oslobodili filter, a onda ga izvucite.   <p>Uklonite stari filter za pročišćavanje zraka</p>  <ol style="list-style-type: none"> 3. Postavite filter za pročišćavanje zraka. Postavite elemente za filtriranje u lijevi i desni okvir filtera. 	<ol style="list-style-type: none"> 4. Postavite nazad obični filter zraka (obavezno)  <p>POZOR: Bijela strana fotokatalitičkog filtera za pročišćavanje zraka treba biti okrenuta prema vanjskoj strani, a crna prema uređaju. Zelena strana antibakterijskog medija filtera za pročišćavanje zraka mora biti okrenuta prema van, a bijela strana prema jedinici.</p> <ol style="list-style-type: none"> 5. Zatvorite usisnu masku Masku čvrsto zatvoriti. <p>NAPOMENA:</p> <ul style="list-style-type: none"> • Fotokatalitički filter za pročišćavanje zraka ima ograničen vijek trajanja. U uobičajenim obiteljskim prostorima trajat će 6 mjeseci. • Antibakterijski filter zraka ima dulje trajanje i nema potrebe za zamjenom. No, tijekom korištenja biste ih trebali češće čistiti od prašine usisavačem ili laganim protresanjem kako im učinkovitost ne bi bila umanjena. • Molimo da antibakterijski filter držite na hladnom i suhom mjestu bez izlaganja izravnom sunčevom svjetlu u razdoblju kad ga ne koristite kako mu učinkovitost ne bi bila smanjena.
--------------------------------------------------------------------------------------------------------------------------------------------------------------------------------------------------------------------------------------------------------------------------------------------------------------------------------------------------------------------------------------------------------------------------------------------------------------------------------------------------------------------------------------------------------------------------------------------------------------------------------------------------------------------------------------------------------------------------------------------------------------------------------------------------------------------------------------------------------------------------------------------------	-----------------------------------------------------------------------------------------------------------------------------------------------------------------------------------------------------------------------------------------------------------------------------------------------------------------------------------------------------------------------------------------------------------------------------------------------------------------------------------------------------------------------------------------------------------------------------------------------------------------------------------------------------------------------------------------------------------------------------------------------------------------------------------------------------------------------------------------------------------------------------------------------------------------------------------------------------------------------------------------------------------------------------------------------------------------------------------------------------------------------------------------------------------------------------------------------------------------------------------------------------

Upozorenja

POZOR

Molimo za ugradnju se javite ovlaštenom servisu. Nemojte pokušavati instalirati klima uređaj sami jer bi nepravilno izvođenje radova moglo uzrokovati strujni udar, požar i istjecanje vode.

POZOR

Primijetite li bilo koju nepravilnost, kao što je malo nagoreno mjesto, odmah zaustavite uređaj i javite se servisu.



OFF



OBVEZNO
POŠTOVATI!

Za uređaj osigurati zaseban izvor napajanja sa zaštitnom sklopkom

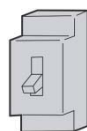

Provjerite je li odvodno crijevo pravilno postavljeno



OBVEZNO
POŠTOVATI!

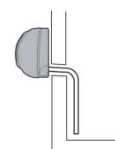

Utičnicu napajanja pravilno uključiti



OBVEZNO
POŠTOVATI!

Koristite pravilan napon



OBVEZNO
POŠTOVATI!

1. Nemojte koristiti produžetke kabela za napajanje ili spajati uređaj u sredini kabela
2. Ne ugrađujte uređaj u prostore u kojima postoji opasnost curenja zapaljivih plinova
3. Nemojte dopustiti da se uređaj nađe izložen parama vode ili ulja



ZABRANJENO

Nemojte koristiti namote kabela za napajanje

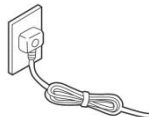

ZABRANJENO

Pazite da ne oštetite kabel za napajanje.

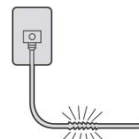

ZABRANJENO

Ne stavljajte predmete u dijelove za ispuh ili usis zraka.

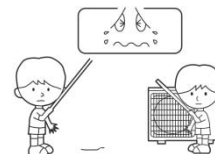

ZABRANJENO

Nemojte uključivati i isključivati uređaj spajanjem ili odspajanjem napajanja.

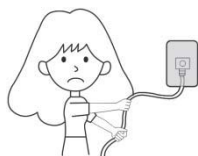

ZABRANJENO

Ne usmjeravajte puhanje zraka izravno na osobe, pogotovo ne na djecu i starije osobe.



ZABRANJENO

Nemojte pokušati samostalno popraviti ili obnoviti uređaj.

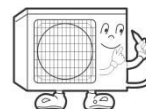
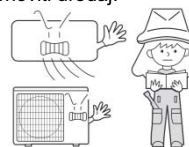

uzemljenje

Spojite kabel uzemljenja

POZOR

Nemojte koristiti u svrhu čuvanja hrane, umjetničkih djela, precizne opreme, uzgoja životinja ili biljaka.



ZABRANJENO

Često provjetravajte, a posebno ako istodobno radi i uređaj na zemni plin.

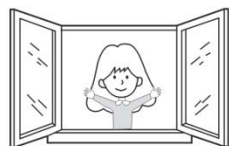

OBVEZNO
POŠTOVATI!

Ne rukujte prekidačem s mokrim rukama.

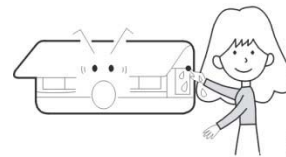

ZABRANJENO

Uređaj nemojte ugrađivati u blizinu grijaćeg tijela ili kamina.

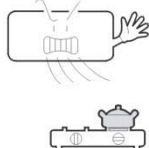

ZABRANJENO

Provjerite dobro stanje postolja.

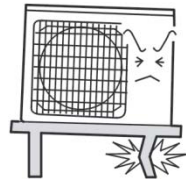

ZABRANJENO

Nemojte čistiti uređaj špricanjem tekućine

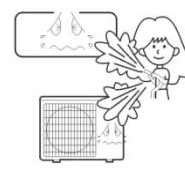

ZABRANJENO

Ne stavljajte životinje ili biljke pred mlaz puhanog zraka

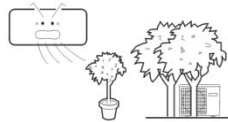

ZABRANJENO

Ne stavljajte nikakve predmete i ne penjite se na uređaj.



ZABRANJENO

Ne stavljajte vaze sa cvijećem ili posude s vodom na uređaj.







ZABRANJENO



Rješavanje problema

Prije nego se obratite servisu, provjerite prvo sljedeće:

	Problem	Przyczyna lub punkty kontrolne
Normalna obsługa	Uređaj se ne pokreće odmah 	<ul style="list-style-type: none"> • Kad je uređaj zaustavljen, neće se ponovo pokrenuti odmah nego tek nakon 3 minute radi zaštite sustava. • Nakon isključivanja i uključivanja utičnice, zaštitno električno kolo će biti aktivno tijekom 3 minute kako bi se uređaj zaštitio.
	Buka se čuje 	<ul style="list-style-type: none"> • Tijekom rada uređaja ili kad uređaj stoji, moguće se čuje šuštanje i klokotanje. U prvih 2-3 minute nakon pokretanja uređaja ti su zvukovi izraženiji. (Ti zvukovi nastaju uslijed gibanja rashladnog medija unutar sustava.) • Za vrijeme rada može se čuti pucketanje. Takvi zvuci nastaju širenjem ili skupljanjem kućišta uslijed promjene temperature. • Pojavi li se snažnija buka iz jedinice dok je aktivno puhanje zraka, moguće je da je filter zraka previše onečišćen.
	Javljuju se neugodni mirisi	• Klima uređaj kroz sebe provodi zrak iz prostorije koji može imati neugodan miris, npr. miris cigarete ili namještaja.
	Iz klima uređaja izlazi para ili izmaglica. 	• Ovo se može desiti zbog naglog hlađenja zraka u prostoriji za vrijeme COOL ili DRY načina rada.
	U načinu rada za odvlaživanje brzina ventilatora se ne može mijenjati.	• Kad je način rada podešen na odvlaživanje i temperatura zraka u prostoriji padne ispod postavljene temperature +2°C, uređaj će bez obzira na postavke brzine rada ventilatora raditi na maloj (LOW) brzini.
	Višestruk a provjera	
Slabo hlađenje 		<ul style="list-style-type: none"> • Je li filter zraka onečišćen? Obično bi ga trebalo čistiti svakih 15 dana. • Postoje li prepreke na ispuhu i usisu? • Je li temperatura pravilno podešena? • Ima li otvorenih vrata ili prozora? • Ima li izravne sunčeve svjetlosti kroz prozor za vrijeme hlađenja? (Koristite zastore!) • Ima li u prostoriji previše izvora topline i previše ljudi tijekom hlađenja?

Upozorenja

- Ne zatvarajte i ne pokrivajte usisnu masku uređaja. Ne stavljajte prste ni bilo koje druge predmete u elemente za ispuh/usis ili lopatice za usmjeravanje zraka.
- Ovaj uređaj nije namijenjen za uporabu osoba (i djece) sa smanjenim fizičkim, osjetljivim ili mentalnim sposobnostima ili osobama koje ne raspolažu iskustvima i znanjima osim ako im osoba odgovorna za njihovu sigurnost nije pružila upute u pogledu korištenja uređaja. Djeca trebaju biti pod nadzorom kako bi se osiguralo da se ne igraju s uređajem.

Tehnički podaci

- Rashladni krug je nepropustan.

Uređaj se može prilagoditi pod sljedećim uvjetima

1. Temperatura okoline:

Hlađenje	Interijer	Maksimalno: D.B/W.B 35°C /24°C Minimalno: D.B/W.B 21°C /15°C
	Eksterijer	Maksimalno: D.B/W.B 43°C /26°C Minimalno: D.B -20°C
Grijanje	Interijer	Maksimalno: D.B 27°C Minimalno: D.B 10°C
	Eksterijer	Maksimalno: D.B/W.B 24°C /18°C Minimalno: D.B/W.B -7°C /-8°C
	Eksterijer (INVERTER)	Maksimalno: D.B/W.B 24°C /18°C Minimalno: D.B -20°C

2. Ako je priključni kabel oštećen, mora ga zamijeniti proizvođač ili ovlašteni servis ili slična kvalificirana osoba.

3. Ako je priključni kabel oštećen, mora ga zamijeniti proizvođač ili ovlašteni servis ili slična kvalificirana osoba.

4. Električna instalacija mora biti izvedena u skladu s lokalnim propisima.

5. Nakon instalacije, utikač treba biti na dohvata ruke.

6. Stare baterije moraju se zbrinuti na odgovarajući način.

7. Uređaj nije namijenjen za uporabu od strane male djece ili nemoćnih osoba bez nadzora.

8. Mala djeca trebaju biti pod nadzorom kako bi se osiguralo da se ne igraju s aparatom.

9. Molimo da koristite odgovarajući utikač prikladan za korištenje s kabelom za napajanje.

10. Utikač i kabel za napajanje moraju zadovoljavati lokalne propise.

11. Kako biste zaštitili uređaj, molimo da ga prvo isključite prekidačem, a tek 30 sekundi nakon toga isključite i napajanje.

Haier

Adresa: No.1 Haier Road, Hi-tech Zone, Qingdao 266101 P.R.

China Kontakt informacije: TEL +86-532-8893-6943; FAKS

+86-532-8893-1010

Web stranica: www.haier.com



Прочетете внимателно предпазните мерки преди да пристъпите към използване на уреда.



Този уред е зареден сR32.

Дръжте това ръководство на място, където операторът може лесно да го намери.

ПРЕДПАЗНИ МЕРКИ:

- Не използвайте средства за ускоряване процеса на обледеняване или за почистване, които са различни от указаните от производителя.
- Уредът трябва да се съхранява в помещение без постоянно работещи източници на запалване (например:открити пламъци, работещ с газ уред или работещ електрически нагревател).
- Не пробивайте и не горете.
- Имайте предвид, че хладилният агент може да няма мирис.
- Уредът трябва да бъде монтиран, използван и съхраняван в помещение, чиято площ е по-голяма от 1,2м².
- Ако захранващият кабел е повреден той трябва да бъде сменен от производителя, негов оторизиран служител или лице с необходимата квалификация.
- Този уред може да бъде използван от деца над 8 години и лица с ограничени физически, сетивни или умствени способности, или с недостатъчен опит и познания, ако те са наблюдавани или инструктирани относно използването му по безопасен начин и разбират потенциалните опасности. Децата не бива да играят с уреда. Почистване и поддръжка не трябва да се осъществяват от деца без надзор.
- Начинът на окабеляване трябва да бъде в съответствие с местните стандарти.
- Свързващият кабел трябва да бъде тип H07RN-F.
- Всички кабели трябва да имат европейски сертификат за автентичност. При монтаж, когато свързващите кабели бъдат прекъснати, захранващият трябва да бъде прекъснат последен.
- Прекъсвачът на климатика трябва да бъде многополюсен, а разстоянието между двата му контакта не по-малко от 3 мм. Такива средства за прекъсване трябва да бъдат включени в електрическата инсталация.
- Уверете се, че монтажът е извършен от компетентни лица съобразно местните изисквания за изграждане на електрически инсталации.
- Уверете се, че уредът е правилно и надеждно заземен.
- Трябва да се инсталира прекъсвач за остатъчен ток и прекъсвач.
- При монтаж, преместване или ремонт не използвайте хладилен агент, различен от посочения върху външното тяло (R32). Използването на други хладилни агенти може да предизвика нарушение на работата или повреда на модула и наранявания

Съдържание

Части и функции	1
Управление	2
Предпазни мерки.....	5
Разрешаване на възникнали проблеми	6

Части и функции

Вътрешно тяло

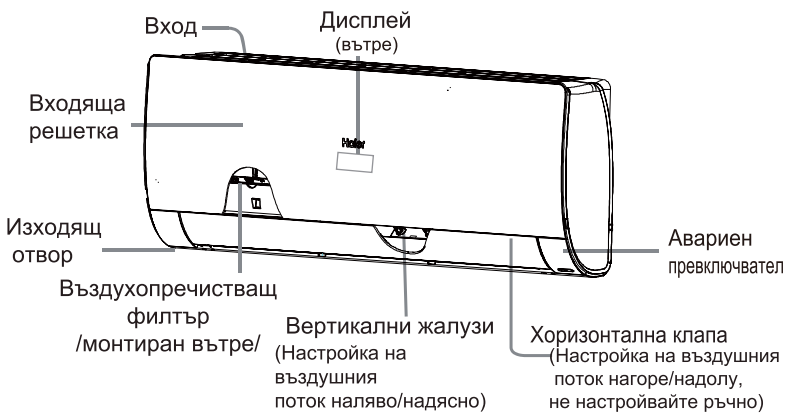

Дисплей

- 1 – Дистанционен приемник на сигнал (Издава се звук при получаване на сигнал от дистанционното)
- 2 – Индикатора за околната температура
При получаване на сигнал от дистанционното управление, се показва зададената температура, а в останалото време е показана стайната температура, но само за справка.
- 3 – Показател за режим на работа (Появяват се светлини, когато компресорът е включен)
- 4 – Дисплей за температура на обкръжаващата среда (При получаване на сигнал от дистанционното се показва зададената температура)

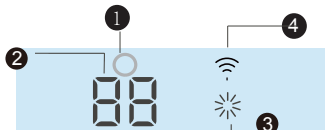

Действителната решетка на отвора за приток на въздух може да се различава от показаната в ръководството според закупения продукт

Външно тяло

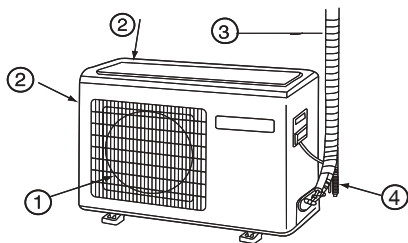

- 1 Изход
- 2 Вход
- 3 Свързващи тръби и електрически проводници
- 4 Дренаж маркуч

Снимката показана на илюстрацията може да се различава от Вашият климатик.

Дистанционно управление

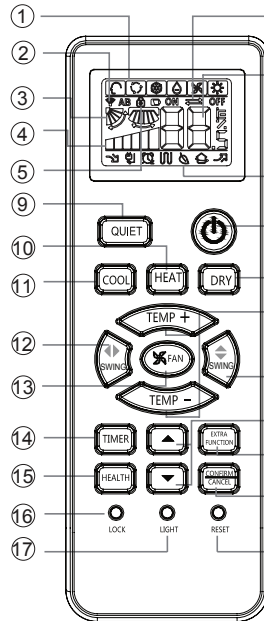

8. Дисплей допълнителни функции

Режим на работа	тих	SLEEP	Допълнителен електрически нагревател	Функция HEALTH	Функция TURBO
Дистанционно					

9. Бутон QUIET /тих режим/
10. Бутон HEAT /отопление/
11. Бутон COOL /охлаждане/
12. Бутон SWING наляво / надясно
13. Бутон FAN SPEED /скорост на вентилатора/
14. Бутон TIMER /таймер/
15. Бутон HEALTH
16. Бутон LOCK
17. Бутон LIGHT Регулиране на осветлението на дисплея на вътр. тяло и LCD дисплея
18. Бутон ON/OFF /вкл./изкл./
19. Бутон DRY /изсушаване/
20. Бутон TEMP /температура/
21. Бутон SWING UP / DOWN
22. Бутон HOUR /час/
23. Бутон EXTRA FUNCTION

1. Дисплей за режима на работа

Режим на работа	автоматичен	охлаждане	вентилатор	изсушаване	отопление
Дистанционно					

2. Дисплей за изпращане на сигнал от дистанционното управление
3. Дисплей SWING /посока на въздушния поток/
4. Дисплей FAN SPEED (скорост на вентилатора)
Display circulated AUTO
LO MED HI
5. Дисплей LOCK /заключване/
6. Дисплей TIMER OFF /таймер за изключване/ Дисплей TIMER ON /таймер за включване/
7. Дисплей TEMP /температура
Функцията HEALTH не е налична при всички модели.

Функция: Sleeping → Healthy airflow position 1 → Healthy airflow position 2 → стандартна позиция Power → Air sending → A-B yard → AUTO → 10 ° C отопление

24. Бутон CANCEL/CONFIRM
Функция: Настройка и анулиране на таймера и допълнителните функции.

25. Бутон RESET
Натиснете бутон с остър предмет за да нулиране на настройките на дистанционното управление.

Поставяне на батериите

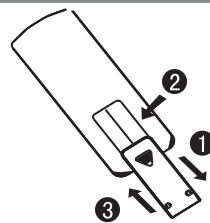

- 1 Отворете капака.
- 2 Поставете батериите както е показано - 2 R-03 сухи батерии /кръгли/.
- 3 Уверете се когато ги поставяте, че те са поставени право с полюсите "+" / "-" в посоката както е показано на илюстрацията.
- 4 Поставете батериите. Поставете отново капака.

Забележки:

- Разстоянието между главата излъчваща сигнала и отвора на приемника трябва да бъде до 7 метра без прегради между тях.
- Когато се запалва флуоресцентна лампа от типа със стартер или превключваем тип флуоресцентна лампа или безжичен телефон е инсталиран във стаята, приемника може да бъде смущаван да приеме сигнала и в такъв случай разстоянието до вътрешния стаен апарат трябва да се скъси.
- Когато индикаторите на дисплея са неясни, това означава, че батериите са изхабени и трябва да бъдат подменени с нови.
- Ако дистанционното управление не работи нормално, моля извадете батериите и ги поставете отново след няколко минути.

Съвет:

Извадете батериите в случай, че апарата няма да се използва за дълъг период от време. Ако остане светещ индикатор на дисплея, след като сте извадили батериите само е необходимо да натиснете бутона за нулиране.

Управление

управление

Дистанционно управление

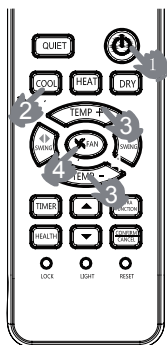

1. Стартиране на климатика
Натиснете бутон ON/OFF на дистанционното управление

2. Изберете режим на работа
Бутон COOL: режим охлаждане
Бутон HEAT: режим отопление
Бутон DRY: режим изсушаване

3. Изберете температурата.
Натиснете бутон TEMP+/TEMP-.
TEMP+ При всяко натискане на бутона, настройката на температурата се повишава с 1°C.
TEMP – При всяко натискане на бутона, настройката на температурата се понижава с 1°C.
Изберете желаната температура.

4. Избор на скорост на вентилатора
Натиснете бутон FAN. При всяко натискане на бутона скоростта на вентилатора ще се променя както следва:

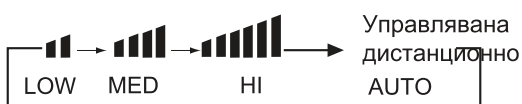

Климатика работи при показаната скорост на вентилатора. Когато вентилатора е в режим AUTO /автоматичен/, климатика автоматично настройва скоростта на вентилатора в зависимост от стайната температура.

Режим на работа	Дистанционно управление	Забележка
AUTO		В автоматичен режим на работа, климатика автоматично избира охлаждане или отопление в зависимост от стайната температура. Когато вентилатора е в автоматичен режим, климатика автоматично настройва скоростта на вентилатора в зависимост от стайната температура.
COOL		В режим само охлаждане модулът няма дисплей и функции отопление.
DRY		В режим изсушаване когато температурата в стаята надвиши с 2°C зададената температура то аппарата ще работи превключвайки се на LOW /ниска скорост/ независимо от настройката на вентилатора.
HEAT		В режим Отопление - когато вентилатора е в автоматичен режим, климатика автоматично настройва скоростта на вентилатора в зависимост от стайната температура.
FAN		В режим на работа Вентилатор аппарата не ще работи в режимите охлаждане или нагряване, а само в режим вентилатор. Режим автоматична работа не се използва в режим вентилатор. Настройката на температурата се изключва в режим вентилатор и не може да се ползва режима заспиване.

Аварийна работа и операция за тестване

Аварийна работа:

- Извършете тази операция само ако дистанционното управление е повредено или работи грешно.
- Когато се натисне бутона за аварийна работа то ще се излъчи единичен звуков сигнал "Pi" което указва стартирането на тази операция.
- Климатика автоматично избира режима на работа, охлаждане или отопление в зависимост от стайната температура.

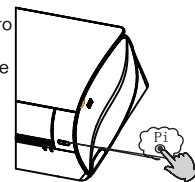

Стайна температура	Режим на работа	Определена температура	Режим на таймера	Скорост на въздушния поток
По-висока от 23°C	COOL /охлаждане	26°C	HE	AUTO /автоматичен/
По-ниска от 23°C	HEAT /отопление	23°C	HE	AUTO /автоматичен/

Когато климатика е в режим аварийна работа, посочените стойности на температурата и скоростта на вентилатора не могат да бъдат променени.

Операция по тестване:

- Използвайте тази операция когато стайната температура е по-ниска от 16°C, като не я използвайте при нормална работа.
- Натискайте бутона за операцията за тестване за повече от 5 сек. След като чуете двоен звуков сигнал "Pi" отпуснете пръста си от бутона и операцията по охлаждане стартира със скорост на въздушния поток настроена на "Hi /висока/".
- В този режим, мотора на вентилатора на вътрешното тяло ще работи при висока скорост.



Настройка на посоката на въздушния поток

Вертикална клапа

- Позиция.1
- Позиция.2
- Позиция.3
- Позиция.4 (Autoswing)
- Позиция.5

Remote controller

COOL/DRY/AUTO(Initial state):

HEAT(Initial state):



(не)

2. Натиснете бутон. Променя се както следва поз. 4

Натиснете бутон отново. вертикалната клапа ще спре и функцията е изключена.

3. Натиснете бутон за да изберете Поз 2 и Поз 3.

4. ляво и дясно посока на въздушния поток
При всяко натискане на бутона на дисплея на дистанционното устройство се показват следните символи:

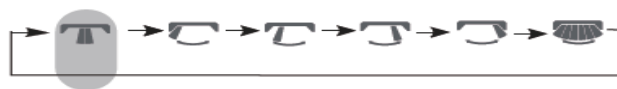





Първоначално състояние

- При висока влажност на изходния отвор може да се образува воден конденз в случай, че жалюзите са обърнати наляво или надясно.
- Препоръчително е, когато климатикът работи в режим на COOL (охлаждане) или DRY (изсушаване) хоризонталните жалюзи да не се държат продължително време в долна позиция, за да се избегне образуването на воден конденз.
- Както студен въздух тече надолу в режим COOL, регулиране на въздушния поток в хоризонтално положение ще бъде много по-полезни форуми

Работа с климатика

функция Заспиване

Натиснете бутон  за да влезете в режим на допълнителни функции. Когато на дисплея започне да мига индикатора  ,  натиснете бутон  за да влезете във функцията.



Работен режим

1. В режим охлаждане и изсушаване
Един час след стартирането на режима, температурата ще се повиши 1°C над зададената температура. След още 1 час температурата ще се повиши с още 1°C. В тези условия апарата продължава да работи 6 часа апарата след това ще се изключи. Температурата е по-висока от зададената температура което ще предотврати да настинете спейки.

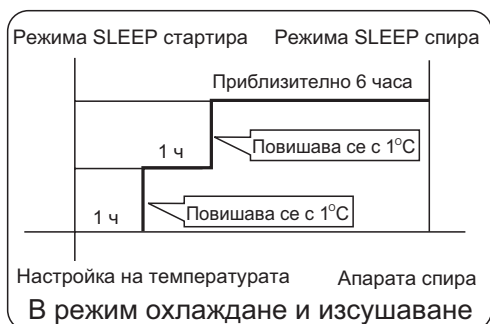

2. В режим Отопление

Един час след стартирането на режима, температурата ще стане с 2oC под зададената температура. След още 1 час температурата ще се намали с още 2 oC. След 3 часа температурата ще се повиши с 1oC над горната температура и след още 2 часа работа в тези условия ще се изключи. Температурата ще е по ниска от зададената температура за да се избегне неспокоен сън.

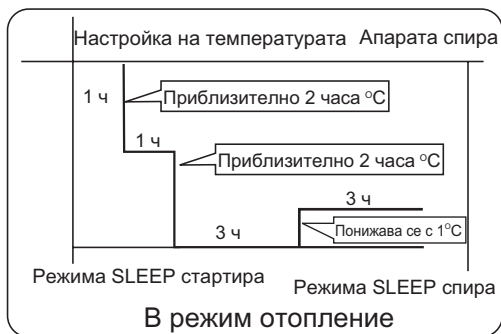

3. В автоматичен режим на работа

Климатика ще работи в условията на автоматично избран работен режим на спане.

4. В режим на вентилатор

Функцията за спане не работи.

5. Настройка на скоростта на вентилатора

Ако скоростта на вентилатора е настроена на HI или MID преди да стартирате функцията, можете да изберете по-слаба скорост. Ако скоростта на вентилатора е LOW, то тя не може да бъде променена.





Забележка:

Таймера и функция SLEEP не могат да бъдат използвани едновременно. Функцията заспиване ще бъде анулирана, а таймера за включване ще остане активен.

Режим на работа с пълна мощност/тих ход (POWER/QUIET)

(1) Режим на работа с пълна мощност (POWER)

1. Избор на работа с висока мощност /POWER/

Когато ви е необходимо да нагреете или охладите бързо вие можете да използвате тази функция. Натиснете бутон  за да влезете в режим на допълнителни функции. Когато на дисплея започне да мига индикатора  ,  натиснете бутон  за да влезете във функцията. За да изключите функцията, отново трябва да влезете в режим на допълнителни функции.

2. Избор на работа на тих ход /QUIET/

Вие можете да използвате тази функция когато желаете да си починете или докато четете. В режим на тих ход скоростта на вентилатора автоматично се настройва на ниска скорост. Натиснете бутон QUIET, на дисплея на дистанционното управление ще се появи индикатора  . Натиснете отново бутон QUIET за да изключите функцията.

Съвети:

По време на работа с висока мощност при бързо нагряване или охлаждане стайната температура няма да бъде еднаква в цялата стая.

При дълъг период на работа на тих ход може да се предизвика ефекта на недоагряване или недоохлаждане.

Управление

Функция за включване/изключване с таймер/TIMER ON-OFF/

1. След като стартирате апарата изберете желаните режим на работа.
2. Избор на режима на таймера. Натиснете бутон TIMER за да промените режима на таймера.

При всяко натискане на бутона, дисплея се променя както следва:

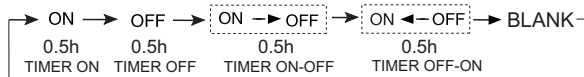

Изберете режим на таймера. Индикатора ON или OFF ще мига на дисплея.

3. Натиснете бутон ▼ / ▲ за да настроите времето.

▲ При всяко натискане на бутона, увеличавате времето с 0,5 часа, след 12 часа при всяко натискане на бутон, увеличавате времето с 1 час.

▼ При всяко натискане на бутона, намалявате времето с 0,5 часа, след 12 часа при всяко натискане на бутон, намалявате времето с 1 час.

4. Потвърждаване на времето.

Натиснете бутон а потвърждение. Индикатора ON или OFF ще спре да мига.

5. За да анулирате режима TIMER

Само натиснете бутон TIMER няколко пъти докато режима TIMER изчезне.

Съвети:

След като сте заменили батериите или електрическия ток е спирал, настройките на таймера могат да бъдат нулирани.

Режим Healthy

1. Натиснете бутон за да стартирате уреда.

2. Настройка на функцията

Натиснете бутон , за да влезете в режим на доп. опции. Натиснете бутона последователно няколко пъти, посоката на клапите ще се променя при всяко натискане на бутона. Натиснете бутон , за да анулирате функцията.

Забележка: Не настройвайте посоката на клапите ръчно.

Ако клапите не се движат свободно, спрете климатика и след няколко минути го рестартирайте.



Забележка:

1. След настройка на функцията, позицията на клапите е фиксирана.

2. В режим на Отопление, изберете позиция

3. В режим на Охлаждане, изберете позиция

4. В режим на Охлаждане и Изсушаване, при продължителна употреба на климатика в условия на висока влажност на въздуха, можете да забележите образуването на конденз по решетката.

Климат: T1 Напрежение: 230 V

CE

Всички модели са в съответствие със следните Европейски клаузи:

Директива за ниско напрежение 2014/35/EC

Електромагнитна съвместимост 2014/30/EC

ROHS

Тези продукти отговарят на изискванията на директива 2011/65/EC на Европейския парламент и на съвета по ограничаване употребата на определени опасни вещества в електрическите и електронните оборудвания.

WEEE

В съответствие с директива 2012/16/EC на Европейския парламент, тук информираме потребителите относно изискванията за депониране на електрически и електронни продукти.

DISPOSAL REQUIREMENTS:



Вашият климатик е маркиран с този символ отнасящ се за депониране на електрическо и електронно оборудване което не трябва да бъде извършвано заедно с битовите отпадъци. Той трябва да се предаде в пункта за събиране и рециклиране на електрическо и електронно оборудване.

Приемането на този продукт трябва да се извърши в съответствие със наредбите отнасящи се до опразване на околната среда при депониране на този тип отпадъци.

За повече информация относно работата, събирането и рециклирането на този продукт, необходимо е да се свържете с вашето кметство, вашия център за обработка на отпадъци или магазина от където вие сте закупили този продукт.

Уверявайки се че този продукт е правилно рециклиран, вие участвате в предотвратяване на отрицателните последиствия върху околната среда и здравето на хората, които могат да се предизвикат от неправилно депониране на този продукт.

Важна информация за използваната охладителна течност

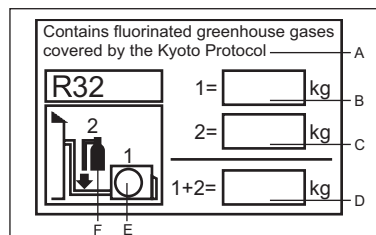

Този продукт съдържа флуорирани парникови газове, предвидени в Протокола от Киото.

Хладилен агент Тип: R32

GWP* стойност: 675

GWP = потенциал за глобално затопляне

Моля попълнете с неизтриваемо мастило.

1 фабрично заредено количество хладилен агент на продукта

2 допълнително количество хладилен агент

1+2 общо количество

Попълненият етикет трябва да се залепи в близост до входа за зареждане на продукта.

A Този продукт съдържа флуорирани парникови газове, предвидени в Протокола от Киото.

B фабрично заредено количество хладилен агент на продукта

C допълнително количество хладилен агент

D общо количество

E външно тяло

F ресивър на хладилния агент и вентил за зареждане

ПРЕДПАЗНИ МЕРКИ

⚠ ПРЕДУПРЕДИТЕЛНИ МЕРКИ

Моля повикайте службата за продажба/сервиз за монтажа на апарата.
 Не предприемайте опити да монтирате сами климатика поради това че при лошо изпълнение на работата може да предизвикате електрически удар, пожар, наводняване.

⚠ ПРЕДУПРЕДИТЕЛНИ МЕРКИ

Когато се появи аномалия в работата на апарата като например мирис на изгоряло незабавно спрете работата на апарата от главния прекъсвач и се свържете с магазина от където сте закупили апарата.

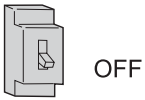

СТРИКТНО ИЗПЪЛНЕНИЕ

Използвайте отделно собствено захранване за апарата с прекъсвач на ел. верига.

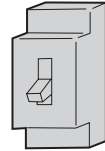

Проверете дали дренажната система е монтирана правилно.



СТРИКТНО ИЗПЪЛНЕНИЕ

Включете сигурно захранващия кабел в мрежовия кабел.



СТРИКТНО ИЗПЪЛНЕНИЕ

Използвайте подходящо захранващо напрежение.



СТРИКТНО ИЗПЪЛНЕНИЕ

1. Не използвайте захранващия кабел опънат или свързан наполовина.

2. Не инсталирайте уреда в близост до уреди от който може да има изтичане на газ.



3. Не излагайте уреда на пара.

ЗАБРАНА

Не използвайте захранващия кабел намотан.

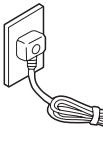

ЗАБРАНА

Вземете мерки да не повредите захранващия кабел.

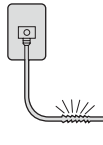

ЗАБРАНА

Не пъхайте предмети във входящия и изходящ отвори.

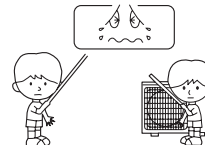

ЗАБРАНА

Не пускайте и не спирайте работата на апарата изключвайки захранващия кабел и то както е показано.



ЗАБРАНА

Не насочвайте въздушния поток директно към хората и специално към пеленачета и стари хора.



ЗАБРАНА

Не се опитвайте да поправите или реконструирате апарата вие самите.

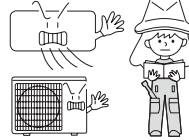

Свържете заземен кабел.

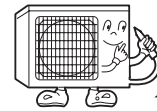

earthing

⚠ ПРЕДПАЗНИ МЕРКИ

Не го използвайте с цел за складиране храни, художествени работи, точни инструменти, развъждане на животни или култивиране на растения.

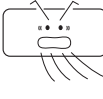

ЗАБРАНА

Проветрявайте със свеж въздух от време на време особено когато в същото време работят газови уреди.

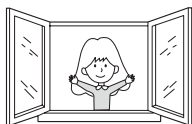

СТРИКТНО ИЗПЪЛНЕНИЕ

Не превключвайте прекъсвача с мокри ръце.

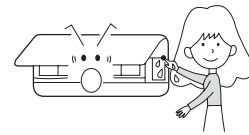

ЗАБРАНА

Не монтирайте апарата близо до места с огън /готварска печка/ или други нагриващи апарати.

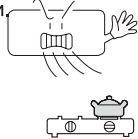

ЗАБРАНА

Осигурете добри условия за монтажа на стойката.

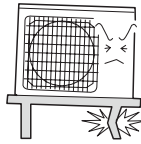

ЗАБРАНА

Не изливайте вода в апарата за да го почистите.

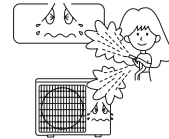

ЗАБРАНА

Не оставяйте животни или растения директно във въздушния оток.



ЗАБРАНА

Не поставяйте каквито и да е предмети върху или опрени на апарата.



ЗАБРАНА

Не поставяйте вази или съдове пълни с вода от горе на апарата.





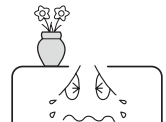

ЗАБРАНА



Откриване на възникнали неизправности

Преди да извикате сервиза, проверете първо следното.

	Явления	Причина или точка за проверка
Нормална проверка на възможностите на климатика	Системата не стартира веднага. 	- Когато апарата е спрян той не може да стартира незабавно, докато не изтекат 3 минути за защита на системата. - Когато електрическият щепсел е изключен и след това включен отново веригата за защита ще сработи за 3 минути за да защити климатика.
	Чуват се шумове. 	- По време на пускане и работа може да се чува, звук на шум от течаща или бълбукаща вода. Този шум се произвежда от течащата в системата охлаждаща течност. - По време на работа на апарата може да се чува шум от пукане. Този шум се произвежда от разширяването или свиването на частите на кутията поради промяна на температурата им. - Това може да е силен шум от въздушния поток при работа на апарата вследствие на много замърсен филтър.
	Отделя се миризма.	- Това е вследствие на циркулиращи в системата миризми от вътрешния въздух като например мирис от цигари или от боята на апарата.
	По време на работа вода или пара излизат от вътрешния стаен апарат. 	- По време на работа на COOL (охлаждане) или DRY (изсушаване) то от вътрешния стаен апарат може да излезе вода или пара. Това е следствие на много бързото охлаждане на стайния въздух.
	В режим изсушаване, скоростта на вентилатора не може да бъде променена	В режим Изсушаване, когато стайната температура е по-ниска от температурната настройка с 2oC, климатика автоматично избира ниска скорост на вентилатора.
Проверки който да се извършат	Апарата въобще не да работи. 	- Дали щепсела е включен в мрежата? - Дали не е спрян тока? - Дали не е изгорял предпазител?
	Лошо охлаждане. 	- Дали въздушния филтър не е зацапан? Нормално той трябва да се почиства на всеки 15 дни. - Дали няма прегради пред входа и изхода на климатика? - Дали температурата е зададена правилно? - Дали няма отворени врати или прозорци? - Дали в помещението не попада директна слънчева светлина през прозорец по време на работа на охлаждане? Използвайте пердетата. - Дали няма много нагревателни уреди или твърде много хора в стаята по време на работа на охлаждане?

ВНИМАНИЕ

Предпазни мерки

- Не закривайте или не покривайте вентилационната решетка. Не пхъайте пръстите си или друг предмет във входно/изходните подвижни жалузи.
- Не разрешавайте на деца да играят с климатика. При липса на наблюдение децата могат да достигнат и да седнат на външния апарат.

Този уред не е предназначен за употреба от хора (включително деца) с физически, сетивни и умствени проблеми както и от хора без опит и познания, освен ако те не са стриктно инструктирани от компетентно лице относно работата и мерките за безопасност. Не оставяйте децата си да играят с уреда без надзор.

Спецификация

- Охлаждащата система е херметично затворена.

Апарата работи при следните условия

1. Работната температура на околната среда за която апарата се само настройва е в следния обхват:

Охлаждане	Вътрешна	Максимална: D.B./W.B. 35°C/24°C Минимална: D.B./W.B. 21°C/15°C
	Външна	Максимална: D.B./W.B. 43°C/26°C Минимална: D.B. -20°C
Отопление	Вътрешна	Максимална: D.B. 27°C Минимална: D.B. 10°C
	Външна (инвертор)	Максимална: D.B./W.B. 24°C/18°C Минимална: D.B. -7°C

2. Ако захранващия кабел е повреден, свържете се оторизиран сервизен център за смяна.
3. Ако предпазителя на главното табло изгори заменете го с предпазител тип T. 3.15A/250V. Ако предпазителя на външното тяло изгори, моля заменете го с нов T.25A/250V.
4. Начина на изпълнение на електрическите връзки да се извършат съгласно местните стандарти за този вид работа.
5. След монтажа щепсела на захранващия кабел трябва да бъде лесно достижим.
6. Разредените батерии трябва да бъдат изхвърлени за депониране правилно.
7. Апарата не е предвиден да бъде използван от малки деца или лица инвалиди без наблюдение
8. Малките деца трябва да бъдат под наблюдение за да предотвратите че не играят с апарата.
9. Трябва да свържете ел.прекъсвач към мрежата.
10. Моля използвайте за апарата отделен захранващ щепсел, който да е свързан със захранващия кабел.
11. Щепсела и свързващия кабел могат да се закупят от местните магазини за ел. части.
12. За защита на уреда, изключете климатика от бутона, изчакайте около 30 секунди и след това можете да го изключите и от захранващата мрежа.
13. Не поставяйте никакъв сензор /тестер/ в трипътния кран.

Климат: T1 Напрежение: 230 V

CE
Всички модели са в съответствие със следните Европейски клаузи:

Директива за ниско напрежение 2014/35 / EC

Електромагнитна съвместимост 2014/30 / EC

ROHS

Тези продукти отговарят на изискванията на директива 2011/65/EU на Европейския парламент и на съвета по ограничаване употребата на определени опасни вещества в електрическите и електронните оборудвания.

WEEE

В съответствие с директива 2012/19/EU на Европейския парламент, тук информираме потребителите относно изискванията за депониране на електрически и електронни продукти.



ИЗИСКВАНИЯ ЗА ДЕПОНИРАНЕ:

Вашият климатик е маркиран с този символ отнасящ се за депониране на електрическо и електронно оборудване което не трябва да бъде извършвано заедно с битовите отпадъци. Той трябва да се предаде в пункта за събиране и рециклиране на електрическо и електронно оборудване.

Приемането на този продукт трябва да се извърши в съответствие със наредбите отнасящи се до опразване на околната среда при депониране на този тип отпадъци.

За повече информация относно работата, събирането и рециклирането на този продукт, необходимо е да се свържете с вашето кметство, вашия център за обработка на отпадъци или магазина от където вие сте закупили този продукт. Уверявайки се че този продукт е правилно рециклиран, вие участвате в предотвратяване на отрицателните последствия върху околната среда и здравето на хората, които могат да се предизвикат от неправилно депониране на този продукт.



Lees de veiligheidsvoorschriften in deze handleiding zorgvuldig door voordat u het apparaat in gebruik neemt.



Dit apparaat is gevuld met R32.

Bewaar deze handleiding op een plek waar de gebruiker haar makkelijk vinden kan.

WAARSCHUWING:

- Gebruik geen middelen om het ontdooien of reinigen te versnellen, anders dan door de fabrikant aanbevolen.
- Het apparaat moet in een ruimte worden geplaatst waarin zich geen voortdurend werkende ontstekingsbronnen bevinden (bijvoorbeeld: open vuur, een werkend gastoestel of een werkende elektrische kachel).
- Niet doorboren of verbranden
- Bedenk dat koelmiddelen mogelijk geen geur hebben.
- Het apparaat moet worden geïnstalleerd, gebruikt en geplaatst in een ruimte waar het beschikbaar vloeroppervlak groter dan 3 m² is.
- Als het netsnoer beschadigd is, moet het worden vervangen door de fabrikant, zijn service agent of andere gekwalificeerde personen, om gevaar te voorkomen.
- Dit apparaat kan enkel worden gebruikt door kinderen van 8 jaar en ouder, personen met beperkte fysieke-, sensorische- of geestelijke capaciteiten of gebrek aan ervaring en kennis als zij onder toezicht staan, danwel moeten zij instructies hebben ontvangen over het veilig gebruik van het apparaat en de risico's begrijpen die daarbij betrokken zijn. Kinderen mogen niet met het apparaat spelen. Schoonmaak en onderhoud mag niet door kinderen worden uitgevoerd tenzij zij onder toezicht staan.
- De bedradingsmethode moet in overeenstemming zijn met lokale normen voor bedrading.
- Alle kabels moeten het Europees authenticatie certificaat hebben. Wanneer de verbindingkabels gedurende de installatie onderbroken worden moet de aardingskabel het laatst onderbroken worden. De explosiebestendige stroomonderbreker van de airconditioner moet een alpolige schakelaar zijn. De afstand tussen haar twee contacten mag niet minder dan 3mm zijn. Dergelijke mogelijkheden voor ontkoppeling moeten in de bedrading worden opgenomen.
- Zorg ervoor dat de montage wordt uitgevoerd volgens lokale bedradingsvoorschriften en door gekwalificeerde personen.
- Zorg voor een correcte en betrouwbare aarding.
Installeer een explosieveilige aardlekschakelaar.
- Gebruik bij installatie, verplaatsing of reparatie geen ander koelmiddel dan het koelmiddel zoals aangegeven op de buitenunit (R32). Het gebruik van andere koelmiddelen kan storingen of schade aan de unit en persoonlijk letsel veroorzaken.
- Het type van de aansluitdraden is H07RN-F.

Inhoudsopgave

Onderdelen en Functies	1
Werking	2
Installatie van de Binnenunit.....	5
Onderhoud.....	8
Waarschuwingen	9
Probleemoplossing	10

Onderdelen en Functies

Binnenunit

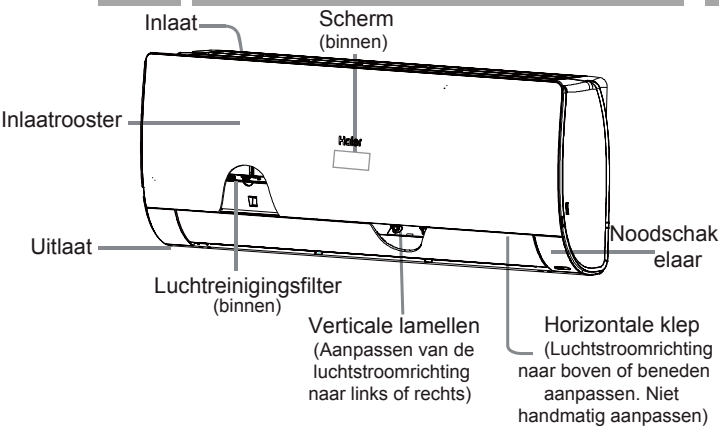

Display B

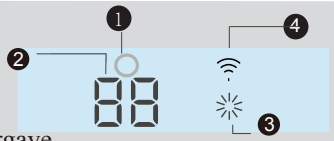

1 Opening signaal ontvanger

2 Ruimtetemperatuur weergave

Na signaal ontvangst van de afstandsbediening, toont het display de ingestelde temperatuur.

3 Werkingsmodus indicator (licht op als de compressor draait.)

4 WIFI

Het Werkelijke inlaatrooster kan verschillen van het rooster dat getoond wordt in de handleiding, afhankelijk van het gekochte product

Afstandsbediening

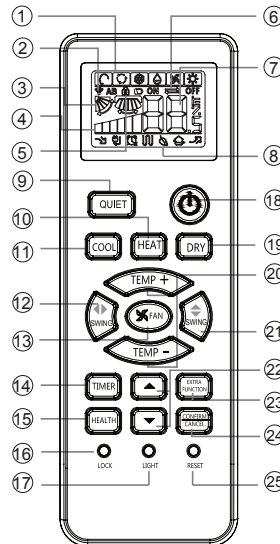

1. Modus weergave

Wijze van exploitatie	AUTO	COOL	DRY	FAN	HEAT
Afstandsbediening					

2. Signal verzenden weergave

3. SWING weergave

4. FAN SPEED weergave

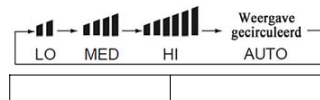

5. LOCK weergave

6. TIMER OFF weergave

TIMER ON weergave

7. TEMP weergave

HEALTH functie is niet beschikbaar voor sommige units.

8. Extra functies weergave

Wijze van exploitatie	QUIET	SLEEP	Aanvullende elektrische verwarming	HEALTH	TURBO
Afstandsbediening					

9. QUIET knop

10. HEAT knop

11. COOL knop

12. SWING LEFT / RIGHT knop

13. FAN SPEED knop

14. TIMER knop

15. HEALTH knop

16. LOCK knop

Wordt gebruikt om knoppen en het LCD-scherm te blokkeren

17. LIGHT knop

Bedien het oplichten en doven van het interne LED-scherm.

18. ON/OFF knop

19. DRY knop

20. TEMP knop

21. SWING UP/DOWN knop

22. HOUR knop

23. EXTRA FUNCTION knop

Functie: Slapen--->Comfort luchtstroom positie

--->Comfort luchtstroom positie 2--->

standaard positie --->

Power--->Lucht verzenden --->A-B

binnenplaats ---> AUTO ---> 10 ° C verwarming

24. CANCEL/CONFIRM knop

Functie: instellen en annuleren van de TIMER en andere extra functies.

25. RESET knop

Wanneer de afstandsbediening abnormaal functioneert, druk dan met een scherp puntig voorwerp op deze knop om de afstandsbediening te resetten.

Buitenunit

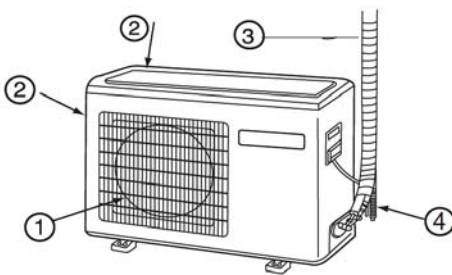

1 UITLAAT

3 VERBINDINGSLEIDINGEN EN ELEKTRONISCHE BEDRADING

2 INLAAT

4 AFVOERSLANG

Het daadwerkelijke product kan afwijken van de afbeelding. De bovenstaande afbeelding is alleen voor uw referentie.

Plaatsing van de batterijen

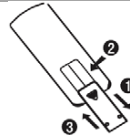

1 Verwijder het dekseltje van de batterijhouder;

2 Plaats de batterijen zoals afgebeeld. 2 R03 batterijen, reset toets (cilinder);

3 Zorg ervoor dat de positie in overeenstemming is met de "+" / "-";

4 Plaats de batterijen en breng het batterijdekseltje weer aan.

T'voellichting:

• De afstand tussen de infrarood diode van de afstandsbediening tot de opening van de signaalontvanger gat moet minder dan 7m zijn en vrij van obstakels.

• Als zich in de kamer een TL-lamp met een elektronische starter, een TL-lamp met een converter, of een draadloze telefoon bevindt, is de ontvanger vatbaar voor storingen bij het ontvangen van signalen, zodat de afstand tot de binnenunit korter moet zijn.

• Een volledige of onduidelijke weergave gedurende een verrichting duidt er op dat de batterijen leeg zijn. Gelieve batterijen te vervangen.

• Wanneer de afstandsbediening op enig moment een abnormale werking vertoont, kan het helpen de batterijen er even uit te halen en ze na enkele minuten terug te plaatsen.

Tip:

Wanneer u de afstandsbediening langere tijd niet gebruikt, haal dan de batterijen eruit. Als iets wordt weergegeven nadat de batterijen verwijderd werden, druk dan gewoon op de Reset knop.

Werking

Base Werking

Afstandsbediening

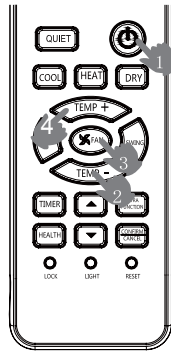

- Start de unit
Druk op de ON/OFF knop op de afstandsbediening en de unit start.
- Selecteer een werkingsmodus
COOL knop: COOL modus
HEAT knop: HEAT modus
DRY knop: DRY modus
- Selecteer de TEMP instelling
Druk op de TEMP + / TEMP- knoppen
TEMP + Elke keer als deze knop wordt ingedrukt, stijgt de temperatuur met 1°C. Als de knop ingedrukt wordt gehouden zal de temperatuur snel stijgen.
TEMP- Elke keer als deze knop wordt ingedrukt, daalt de temperatuur met 1°C. Als de knop ingedrukt wordt gehouden zal de temperatuur snel dalen.

Stel een gewenste temperatuur in.

- Instellen van de ventilatorsnelheid
Druk op de FAN knop. Met elk druk op de knop wordt de ventilatorsnelheid als volgt veranderd:
Afstandsbediening:

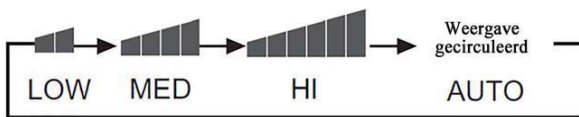

De airconditioner werkt met de weergegeven ventilatorsnelheid. Wanneer FAN is ingesteld in de AUTO modus, gaat de airconditioner automatisch de ventilatorsnelheid volgens de kamertemperatuur aanpassen.

Werkingsmodus	Afstandsbediening	Opmerking
AUTO		In de AUTO modus zal de airconditioner automatisch de COOL of HEAT operatie selecteren, afhankelijk van de kamertemperatuur. Wanneer FAN is ingesteld op AUTO, zal de airconditioner automatisch de ventilatorsnelheid aanpassen, afhankelijk van de kamertemperatuur.
COOL		Cooling only unit do not have displays and functions related with heating
DRY		In de DRY modus, wanneer de kamertemperatuur lager wordt dan de temperatuur instelling + 2°C, zal de unit met tussenpozen op lage snelheid functioneren, ongeacht de FAN instelling.
HEAT		In de HEAT modus zal de unit na een korte tijd warme lucht uitblazen als gevolg van de koude/tocht preventie functie. Wanneer FAN is ingesteld in de AUTO modus, gaat de airconditioner automatisch de ventilatorsnelheid volgens de kamertemperatuur aanpassen..
FAN		In de FAN werkingsmodus zal de unit niet werken in de COOL of HEAT modus, maar alleen in de FAN modus. In de FAN modus is AUTO niet beschikbaar en de temperatuur instelling is gedeactiveerd. Onder deze modus is de SLEEP operatie ook niet beschikbaar.

Noodbediening en proefdraaien

Noodbediening

- Gebruik deze functie alleen wanneer de afstandsbediening defect of zoek is. Met deze noodwerkingsfunctie kan de airconditioner een tijd lang automatisch functioneren.
- Wanneer de noodbediening-schakelaar wordt ingeschakeld hoort u eenmalig een "Pi" geluid. Dat betekent dat de noodbediening start.
- Wanneer de netschakelaar voor de eerste keer wordt ingeschakeld en de noodbediening start, zal de unit automatisch in de volgende modussen lopen:

Room temperature	Designated temperature	Timer mode	Fan speed	Wijze van exploitatie
Above 23°C	26°C	Nee	AUTO	COOL
Below 23°C	23°C	Nee	AUTO	HEAT



- Het is onmogelijk om de temperatuur instellingen en ventilatorsnelheid te veranderen. Het is ook niet mogelijk in TIMER of DRY modus te draaien.

Proefdraaien:

De proefdraaien schakelaar is hetzelfde als de noodschakelaar.

- Gebruik deze schakelaar bij proefdraaien wanneer de kamertemperatuur lager dan 16°C is. Gebruik deze schakelaar niet bij normale werking..
- Druk langer dan 5 seconden op de proefdraaien schakelaar. Als u twee keer het "Pi" geluid hoort, haal dan uw vinger van de schakelaar. Het koelingbedrijf start met luchtstroom snelheid "Hi".
- Onder deze werkingsmodus zal de ventilatormotor van de binneneenheid bij een hoge snelheid draaien.

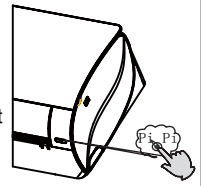

Air Flow Direction Adjustment

- Verticale klep
Pos.1
 - Pos.2
 - Pos.3
 - Pos.4
 - Pos.5
- Afstandsbediening
COOL/DRY/AUTO (oorspronkelijke toestand):
- HEAT (oorspronkelijke toestand):
- (Blanco)

- Druk op de knop. Ze worden als volgt gewijzigd: Pos.4

Druk nogmaals op de knop. De verticale klep zal bij de huidige positie stoppen en de SWING functie zal geannuleerd worden.

- Druk op de knop om Pos.2 en Pos.3 te kiezen.

- Links en rechts - richting

Met elk druk op de « » knop zal de afstandsbediening als volgt weergegeven:

afstandsbediening:

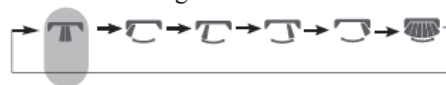





Oorspronkelijke toestand

- In het geval van een hoge luchtvochtigheid kan condenswater op de luchtuitlaat optreden als alle verticale lamellen naar links of rechts zijn ingesteld.
- Het wordt aanbevolen dat in de COOL of DRY modus de horizontale klep niet voor een lange tijd in de neerwaartse stand wordt gehouden, anders kan condenswater optreden.
- In de COOL modus, als gevolg van de koude lucht condensatie is het meer bevorderlijk voor de ruimte luchtcirculatie als de windrichting in de horizontaal stand is gezet.

Werking

Sleep Werking

Druk op de  knop om extra opties in te voeren. Wanneer  op het scherm verschijnt, zal  knipperen. Druk dan op de  knop en start nu de SLEEP functie.



Werkingsmodus

1. In de COOL en DRY modus

Een uur na het starten van de SLEEP modus zal de temperatuur 1°C hoger zijn dan de temperatuur instelling. Na nog een uur stijgt de temperatuur verder met 1°C. De unit blijft nog 6 uur werken en stopt dan. De temperatuur is hoger dan de temperatuur instelling zodat de kamertemperatuur niet te laag is voor uw slaap.

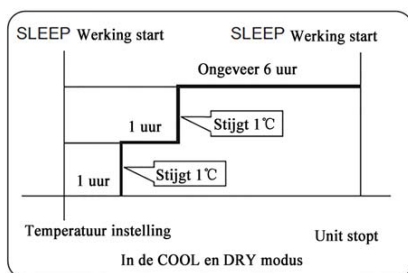

2. In de HEAT modus

Een uur na het starten van de SLEEP modus zal de temperatuur 2°C lager zijn dan de temperatuur instelling. Na nog een uur daalt de temperatuur verder met 2°C. Na nog eens drie uur verhoogt de temperatuur met 1°C. De unit gaat nog eens drie uur draaien en stopt dan. De uiteindelijke temperatuur is lager dan de temperatuur instelling zodat de kamertemperatuur niet te hoog is voor uw slaap.

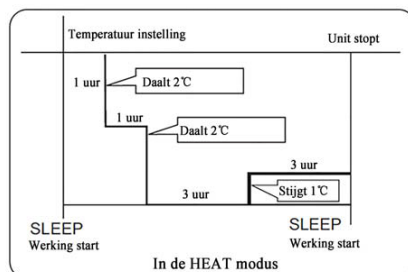

3. In de AUTO modus

De unit werkt in de overeenkomstige slapen toestand volgens de automatisch geselecteerde werkingsmodus.

- In de FAN modus
Er is geen SLEEP functie.
- Selecteer de windsnelheidsverandering voor de slaapstand
Als de windsnelheid Hoog of Medium is voordat u de Slaap functie selecteert, zal de windsnelheid omlaag gaan.
Als de windsnelheid al Laag is, zal de windsnelheid niet veranderen.



Opmerking



Wanneer de TIMER functie is ingesteld, kan de slapen functie niet meer worden ingesteld. Indien de gebruiker de TIMER functie gaat zetten nadat de slapen functie al is ingesteld, zal de slapen functie geannuleerd worden en de unit is in de TIMER-aan toestand.

POWER/QUIET operatie

(1) POWER Operation

Als u een snelle verwarming of koeling nodig hebt, kunt u deze functie gebruiken.

Druk dan op de  knop om extra opties in te voeren. Wanneer  op het

scherm verschijnt, zal  knipperen. Druk dan op de  knop en de krachtige functie is gestart. Als u deze functie wilt annuleren, voer dan opnieuw de extra opties in.

(2) QUIET Operation

U kunt deze functie selecteren wanneer u stilte nodig heeft om te rusen of lezen.

Druk op de QUIET knop en de afstandsbediening zal  laten zien: de stille functie is dan bereikt. Druk nogmaals op de QUIET knop: de stille functie zal geannuleerd worden.

T'woelichting:

In de POWER stand voert de unit een snel verwarmings- of koelproces uit zodat de kamer een niet homogene temperatuurverdeling zal vertonen. In geval dat de unit lang in de QUIET stand blijft zal dat leiden tot een toestand die niet te koud of niet te warm is.

Werking

Timer On/Off On-Off Werking

1. Nadat de unit is gestart: selecteer de gewenste werkingsmodus.
2. Druk op de TIMER knop om de TIMER modus te veranderen. Elke keer als de knop wordt ingedrukt, wordt de weergave als volgt gewijzigd:
Afstandsbediening:

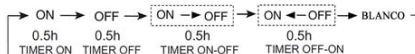

Selecteer dan de gewenste TIMER modus (TIMER ON of TIMER OFF of ON-OFF TIMER). "ON" of "OFF" zal knipperen.

3. Druk op de ∇ / ∇ knoppen om de tijd in te stellen.
 - ▲ Met elk druk op de knop, wordt de tijd met 0,5 uur vermeerderd gedurende de eerste 12 uur en na 12 uur vermeerderd de tijd telkens met 1 uur bij elke druk op de knop.
 - ▼ Met elk druk op de knop, wordt de tijd met 0,5 uur verminderd in de eerste 12 uur en na 12 uur verminderd de tijd 1 uur bij elke druk op de knop.
De tijd kan binnen 24 uur worden bijgesteld.
4. Bevestig de timer instelling

Nadat de tijd is aangepast, druk op de knop en bevestig de tijd, en de ON of OFF knop zal niet meer knipperen.

5. Annuleer de timer instelling
Druk meerdere keren op de TIMER knop totdat de tijdweergave verdwijnt.

Tips:

Na het vervangen van de batterijen of een stroomuitval moet de tijd instelling worden gereset.

Afhankelijk van de volgorde van de tijdstelling van ON TIMER of OFF TIMER, kan zowel Opstarten-Stoppen alsook Stoppen-Opstarten worden ingesteld.

Healthy airflow Operation

1. Druk op de knop om te starten
Stel de comfort werkingsmodus in.
2. Instellen van de comfort luchtstroom functie

Druk op de knop om de extra opties in te voeren. Druk voortdurend op deze knop en de positie van de klep zal achtereenvolgens de volgende drie posities doorlopen. Selecteer de Swing positie die u nodig hebt en druk op de knop om dit te bevestigen.



3. Annuleren van de comfort luchtstroom functie

Druk op de knop om de extra opties in te voeren. Druk meerdere keren op deze knop en positie van de klep zal weer achtereenvolgens de volgende drie posities doorlopen. Druk dan op de knop om de functie te annuleren.

Opmerking: Verplaatst de klep niet handmatig. Anders gaat het rooster onjuist werken. Indien het rooster onjuist functioneert: stop de unit een minuut. Start de unit opnieuw op en pas het rooster aan met de afstandsbediening.

T' qoelichting:

1. Na het instellen van de comfort luchtstroom functie wordt de positie van het rooster vastgesteld.
2. Bij verwarming, gelieve deze modus te selecteren.
3. Bij koeling, gelieve deze modus te selecteren.
4. Bij koeling en drogen, als de airconditioner gedurende lange tijd bij een hoge luchtvochtigheid draait, kan condensvorming op het rooster optreden.

EUROPESE REGELGEVING CONFORMITEIT VOOR DE MODELLEN

Klimaat: T1 Voltage: 230V
CE

Alle producten zijn in overeenstemming met de volgende Europese bepalingen:

- Laagspanningsrichtlijn 2014/35/EU
- Elektromagnetische Compatibiliteit 2014/30/EU

ROHS

De producten voldoen aan de eisen van de richtlijn 2011/65 / EU van het Europees Parlement en de raad van 27 januari 2003 betreffende de beperking van het gebruik van bepaalde gevaarlijke stoffen in elektrische en elektronische apparatuur (EU RoHS-richtlijn)

WEEE

Volgens Richtlijn 2012/19 / EU van het Europees Parlement, informeren we hierbij de consumenten over de afvoervereisten van elektrische en elektronische producten.

AFVOERVOORSCHRIFTEN



Uw airconditioner is voorzien van dit symbool. Dit betekent dat elektrische en elektronische producten niet mogen worden gemengd met ongesorteerd huishoudelijk afval. Probeer niet om zelf het systeem te ontmantelen: de ontmanteling van de airconditioner en de behandeling van koelmiddel, olie of andere onderdelen moeten worden uitgevoerd door een erkend installateur in

overeenstemming met de relevante lokale en nationale wetgeving. Airconditioners moeten worden behandeld in een gespecialiseerde verwerkingsinstallatie voor hergebruik, recycling en terugwinning. Door het juiste verwijderen van dit product helpt u potentiële negatieve gevolgen voor het milieu en de volksgezondheid te voorkomen. Neem contact op met de installateur of de lokale overheid voor meer informatie. Batterijen moeten uit de afstandsbediening worden gehaald en verwijderd worden in overeenstemming met de relevante lokale en nationale wetgeving.

BELANGRIJKE INFORMATIE OVER HET GEBRUIKTE KOELMIDDEL

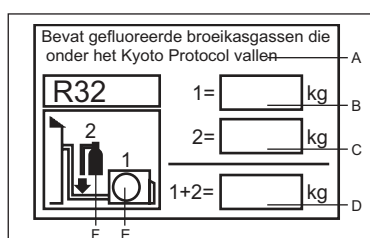

Dit product bevat gefluoreerde broeikasgassen die onder het Kyoto Protocol vallen. Blaas niet in de lucht af.

Type van het koelmiddel: R32

GWP * waarde: 675

GWP=global warming potential (aardopwarmingsvermogen)

Vul in met onuitwisbare inkt,

- **1 fabriekskoelmiddelvulling van het product**
- **2 extra koelmiddelvulling ter plaatse bijgevoerd**
- **1 + 2 de totale koelmiddelvulling**

op het koelmiddelvulling etiket dat met het product geleverd werd.

Het ingevulde etiket moet in de buurt van de oplaadpoort gekleefd worden (bijvoorbeeld op de binnenkant van het poortdeksel).

A bevat gefluoreerde broeikasgassen die onder het Protocol van Kyoto vallen.

B Fabrieks-koelmiddelvulling van het product: Zie het gegevensplaatje

C extra koelmiddelvulling ter plaatse gevuld

D totale koelmiddelvulling

E buitenunit

F koelmiddelfles en spuitstuk voor het opladen

Installatie van de Binnenunit

Nodige gereedschappen voor de installatie

- Schroevendraaier
- Knijptang
- Metaalzaag
- Gatenboor spanner (17, 19 en 26mm)
- Gas lekkage detector of een water-zeep oplossing
- Momentsleutel (17mm, 22mm, 26mm)
- Pijpsnijder
- Otprompgereedschap
- Mes
- Maatband
- Ruimer

Stroombron

- Controleer de spanning op steringen voordat u de stroomkabel op het stopcontact aansluit.
- De stroomvoorziening moet overeenstemmen met de informatie op het machine plaatje.
- Installeer een exclusieve stroomgroep.
- Een stopcontact moet gemonteerd worden op een plek die met de stroomkabel bereikt kan worden. Knijpt de kabel niet door om deze te verlengen.

Selectie van de Installatie Plek

- Selecteer een robuuste plek die geen trillingen veroorzaakt en de unit voldoende ondersteund wordt.
- Selecteer een plek waar geen warmtebron of stoombron in de buurt is en de inlaatlucht en uitlaatlucht van de unit niet kan worden verstoord.
- Selecteer een plaats waar u eenvoudig een doorgang naar buiten kunt maken en leidingenkunnen worden aangesloten aan de buitenunit.
- Selecteer een plek waar koude lucht in de hele kamer kan worden verdeeld.
- Selecteer een plek in de buurt van een stopcontact en me voldoende ruimte rondom de unit.
- Selecteer een plek op meer dan 1m afstand tot televisies, radio's, draadloze apparaten en TL-lampen.
- Indien de afstandsbediening op een vaste plek op de muur gefixeerd wordt moet u een plek selecteren waarbij de binnenunit de signalen nog kan ontvangen wanneer de TL-lampen in de kamer aan staan.

Afbeelding voor de installatie van de binnenunits

Het model gebruikt HFK vrij koelmiddel R32

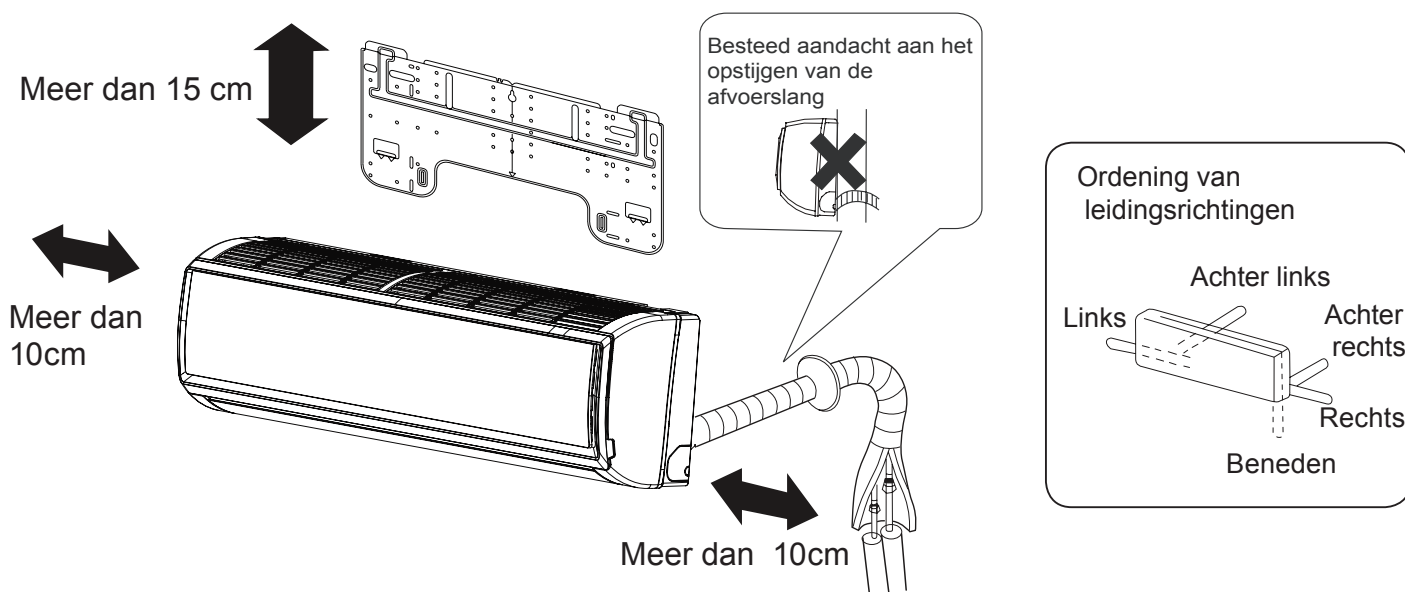

Zorg er bij gebruik van de linker afvoerleiding voor dat het gat is doorgebroken. De afstand tussen de binnenunit en de vloer moet meer dan 2m zijn. Het apparaat dat u gekocht heeft kan afwijken van de afbeelding. De bovenstaande afbeelding is enkel voor uw referentie.

Installatie van de Binnenunit

1 Installatie van de montageplaat en positionering van het gat in de muur

Wanneer de montageplaat eerst geïnstalleerd wordt

1. Nivelleer de montageplaat goed op basis van aanwezige pilaren en lateien. Bevestig de montageplaat dan tijdelijk met een stalen spijker.
2. Controleer nog een keer de juiste positie van de montageplaat door een draad met een gewicht centraal van de bovenkant van de plaat te laten hangen. Bevestig de montageplaat dan stevig met de bijbehorende spijkers.
3. Bepaal met behulp van een meetling de juiste positie voor het gat in de muur.

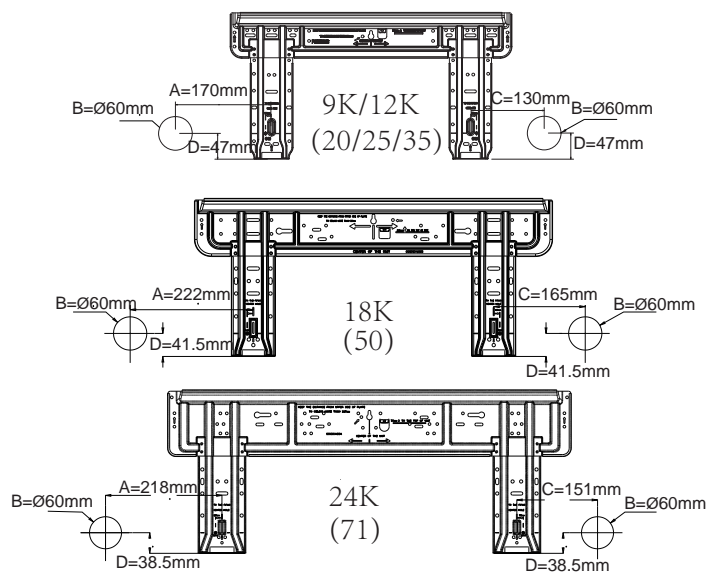

[Links • Links-achter Leidingen]

- In het geval van een linkse leiding: knip met een nijptang het deksel voor de linkse leiding uit.
 - Bij een links-achter leiding: buig de leidingen in de richting van de markering van het gat voor de links-achter leiding. De markering is aangetekend op het isolatiemateriaal.
1. Steek de afvoerslang door het gat in het isolatiemateriaal van de binnenunit
 2. Steek de binnen/buiten elektrische kabel aan de achterkant van de binnenunit naar binnen en trek hem aan de voorzijde weer uit. Sluit daarna aan.
 3. Smeer het verbindingvlak van Flare verbinding in met koelmiddel olie en verbindt de leidingen. de leiding in met olie. Wikkel isolatiemateriaal over de verbindingssplek en bevestig dit met klevend band.

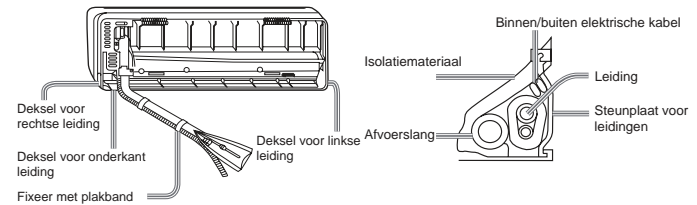

- De binnen/buiten elektrische kabel, de afvoerslang en de koelmiddelleiding moeten samen worden gebonden met beschermend plakband.

[Andere richting leiding]

- Knip met een nijptang het deksel voor de leiding uit volgens de richting van de leidingen. Buig de pijpen in de richting van de positie van het gat in de muur. Wees bij het buigen voorzichtig om beschadigingen aan de leiding te vermijden.
- Sluit de binnen/buiten elektrische kabel vooraf aan en trek dan het gedeelte dat met het isolatiemateriaal verbonden is uit.

Bevestiging van het binnenunit lichaam

- Hang de unit veilig op de bovenste inkeping van de montageplaat. Beweeg de unit van links naar rechts om te controleren of het stevig hangt.
- Om het lichaam op de montageplaat vast te zetten: houd de unit schuin en draai het loodrecht naar beneden.



Wanneer de montageplaat aan een zijbalk en latei bevestigd wordt

- Installeer een bevestigingsbalk (wordt apart verkocht) aan de zijbalk en latei en maak dan u de montageplaat vast aan de bevestigingsbalk.
- Zie de paragraaf "Wanneer de montageplaat eerst geïnstalleerd wordt", voor het positioneren van het gat in de muur.

2 Boor een gat in de wand en plaats het leiding-gat deksel

- Boor een gat van 60mm diameter iets neerwaarts gericht van binnen naar buiten.
- Plaats het leiding-gat deksel en verzegel het daarna met stopverf.

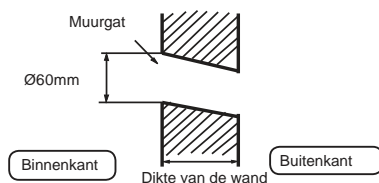

(Zijaanzicht van het muurgat) © Buis voor het leidinggat

3 Installatie van de binnenunit

Afbeelding van de leidingen

[Achterkant pijpleiding]

- Trek de leidingen en de afvoerslang en bevestig ze met plakband.

Demontage van het binnenunit lichaam

- Bij de demontage van de binnenunit: hef de unit met op om het te ontgrendelen. Draai de onderkant van het lichaam voorzichtig naar buiten en houd de unit scheef totdat het de montageplaat verlaat.

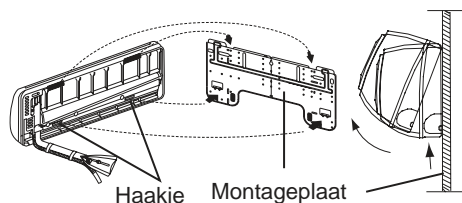

4 Aansluiten van de binnen / buiten elektrische kabel

Verwijder het bedradingsdeksel

- Verwijder het terminal deksel aan de rechter benedenhoek van de binnenunit en maak dan de bedrading los door het verwijderen van de schroeven.

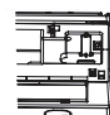

Wanneer de kabel wordt aangesloten na de installatie van de binnenunit

1. Steek de kabel van buitenaf door de linkse kant van het gat in de muur waar de leiding reeds doorheen steekt.
2. Trek de kabel aan de voorkant uit en sluit de kabel aan om een circuit te maken.

Wanneer de kabel wordt aangesloten voor installatie van de binnenunit

- Steek de kabel via de achterkant van de unit door en trek de kabel aan de voorkant uit
- Draai de schroeven los en steek de kabeleinden in het terminal blok, en draai de schroeven vast.
- Trek de kabel voorzichtig naar buiten om te verzekeren dat de kabel is vastgezet.
- Na het aansluiten van de kabel: druk de aangesloten kabels samen met de draadklem erop.

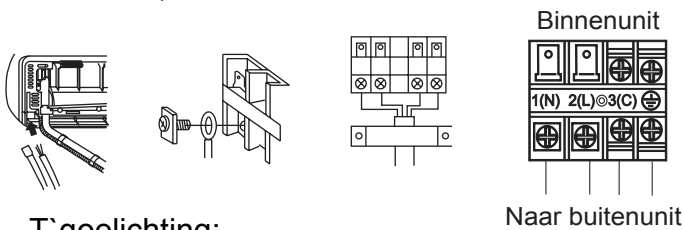

T`oelichting:

Bij het aansluiten van de kabel: controleer het terminal nummer van de binnen- en buitenunits voorzichtig. Indien de bedrading niet juist is, kan de werking niet worden uitgevoerd en kunnen defecten worden veroorzaakt.

Aansluiten van de bedrading	4G1.0mm ²
-----------------------------	----------------------

1. Als het netsnoer beschadigd is, moet het vervangen worden door de fabrikant, zijn service agent of een vergelijkbare gekwalificeerde persoon. Het type van de aansluitdraad is H07RN-F.
2. Als de zekering op de printplaat gebroken is: vervang ze met een van type T.3.15A / 250VAC (binnen).
3. De bedradingsmethode moet in overeenstemming zijn met lokale normen voor bedrading.
4. Na de installatie moet de stekker gemakkelijk bereikt kunnen worden.
5. Een stroomonderbreker moeten in vaste bedrading worden opgenomen. De stroomonderbreker moet een alpolige netschakelaar zijn met een contactopening van tenminste 3mm.

5 Stroombron Monatje

- De stroomgroep moet exclusief voor de airconditioner gebruikt worden.
- Plaats een aardlekschakelaar in het geval dat de airconditioner op een vochtige plek wordt geïnstalleerd.
- Plaats zo veel mogelijk een stroomonderbreker ook voor installatie op andere plekken.

6 Snijden en Flare bewerking

- Leidingen worden buissnijder gesneden en de bramen moeten verwijderd worden.
- Na het plaatsen van de Flare moer wordt de Flare verdinging gemaakt.

Flare gereedschap voor	Conventioneel Flare gereedschap		
	Koppeling-type	Koppeling-type(Star type)	Vleugelmoer type (Imperial-type)
A	0~0.5mm	1.0~1.5mm	1.5~2.0mm

Flare gereedschap mal

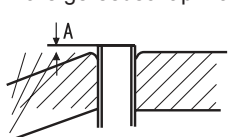

1. Snijd leiding
2. Verwijder de bramen
3. Plaats de Flare moer
4. Tromp de leiding op

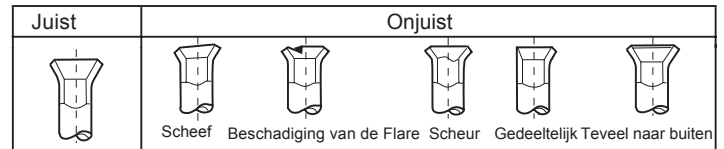

7 Waterafvoer

- Installeer de afvoerslang naar beneden gericht.
- Installeer de afvoerslang niet op de hieronder getoonde manieren.

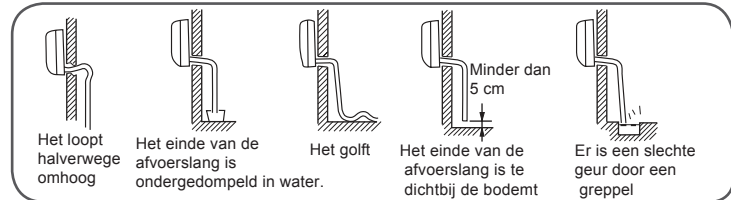

- Laat water door de leiding stromen om te controleren dat het met zekerheid naar buiten wordt afgevoerd.
- In het geval dat de bijgevoegde afvoerslang door de kamer loopt moet deze met isolatiemateriaal worden omgewikkeld.

8 Waterafvoer

code indicatie	Probleembeschrijving	Analyse en diagnose
E1	Kamertemperatuur sensor storing	Defecte connectoraansluiting; Defecte thermistor; Defecte P C B;
E2	warmte-uitwisseling sensor storing	
E4	Binnen EEPROM fout	Defecte EEPROM gegevens; Defecte EEPROM; Defecte PCB;
E7	Communicatiefout tussen de binnen- en buitenunit	Binneunit-buitenunit signaaltransmissie storing te wijten aan een bedradingsfout; Defecte PCB;
E14	Binnen ventilatormotor defect	De werking stopt vanwege het breken van de draad in de ventilatormotor; De werking is stilgelegd als gevolg van het breken van het geleidesnoer van de ventilator; Detectie fout te wijten aan defecte binneunit PCB;

9 Installatie controleren en het proefdraaien







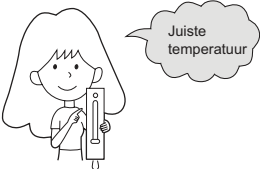
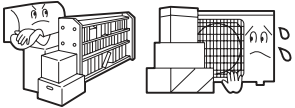

- Gelieve aan klanten uit te leggen hoe ze deze handleiding dienen te gebruiken.

Te controleren punten voor det proefdraaien

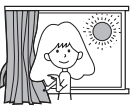
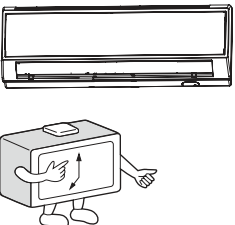

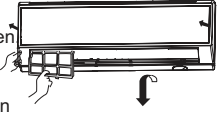

- Zet ✓ in het vakje
- Gaslekage van de leidingsverbinding?
- Isolatie van de leidingsverbinding?
- Zijn de elektrische aansluitingen van de binnen- en buitenunit stevig op het patchpaneel aangesloten?
- Zijn de elektrische bedradingen van de binnen- en buitenunit stevig vastgezet ?
- Is de afvoerslang veilig uitgevoerd?
- Is de aardingskabel stevig gefixeerd?
- Is de binneunit veilig gefixeerd?
- Voldoet de voedingsspanning aan de elektrische voorschriften?
- Is er enig lawaai?
- Schijnt de lamp normaal?
- Zijn koeling en verwarming (in geval van warmtepomp) normaal uitgevoerd?
- Werkt de binnen thermostaat normaal?

Onderhoud

Voor Smart Gebruik de airconditioner

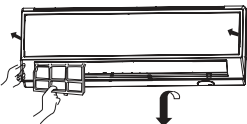
<p>Stel de juiste kamertemperatuur in</p> 	<p>Blokkeer de luchtinlaat en luchtuitlaat niet</p> 	<p>Afstandsbediening</p>  <p>Gebruik geen water. Veeg de afstandsbediening af met een droge doek. Gebruik geen glasreiniger of chemische doek.</p>	<p>Binnenunit lichaam</p>  <p>Veeg de airconditioner af met behulp van een zachte en droge doek. Voor ernstige vlekken: gebruik een schoonmaakmiddel dat met neutraal water verdund is. Wring de doek uit voor dat u het reinigingsmiddel volledig wegveegt.</p>
<p>Doe de ramen en deuren dicht tijdens het bedrijf</p>  <p>Tijdens koelingbedrijf: voorkom binnendringen van direct zonlicht door gordijn of jaloezie</p>	<p>Gebruik de timer effectief</p> 	<p>Gebruik geen van de volgende voorwerpen voor het reinigen</p>  <p>Benzine, benzeen, verdunner of reinigingsmiddel kan de lak van de unit beschadigen. Heet water boven 400C (1040F) kan tot een verkleuring of vervorming leiden.</p>	
<p>Als het apparaat lange tijd niet gebruikt wordt, schakel dan de hoofdschakelaar uit.</p> 	<p>Gebruik de lamellen effectief</p> 	<p>Luchtfilter reinigen</p> <ol style="list-style-type: none"> 1 Open het inlaatrooster door het naar boven te trekken 2 Verwijder het luchtfilter Duw het lipje in het midden van het luchtfilter voorzichtig omhoog totdat het luchtfilter vrij komt van de vasthoudgroef en neem het benedenwaards uit. 3 Reinig het luchtfilter Gebruik een stofzuiger om stof te verwijderen of was het luchtfilter met water. Droog het luchtfilter volledig in de schaduw. 4 Bevestig het luchtfilter Zet het luchtfilter juist op zijn plaats terug zodat de "FRONT" indicatie naar de voorkant wijst. Zorg ervoor dat het luchtfilter volledig achter de vasthoudgroef bevestigd wordt. Indien de rechter en linker luchtfilters niet goed zijn bevestigd, kan dat tot defecten leiden. 5 Sluit het inlaatrooster  	

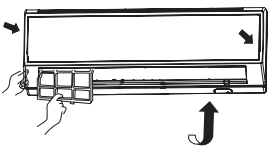
Vervanging de Luchtreinigingsfilter

<p>1. Open het inlaatrooster Zet het inlaatrooster vast met een klein gereedschap dat rooster-ondersteuning heet, dat zich aan de rechterkant van de indoorunit bevindt.</p>  <p>2. Maak het standaard luchtfilter los Duw het lipje in het midden van het luchtfilter voorzichtig een beetje omhoog en trek het dan naar beneden uit</p>  <p>Demontage van oud luchtreinigingsfilter</p> 	<p>4. Installeer het standaard luchtfilter (essentieel installatie)</p> <p>LET OP: De witte kant van het fotokatalytisch luchtreinigingsfilter wijst naar buiten terwijl de zwarte kant naar de unit wijst. De groene kant van het bacteriedodende luchtreinigingsfilter wijst naar buiten terwijl de witte kant naar de unit wijst.</p>  <p>5. Sluit het inlaatrooster Sluit het rooster</p> <p>OPMERKING:</p> <ul style="list-style-type: none"> • Het fotokatalytisch luchtreinigingsfilter wordt regelmatig gesolariseerd. Normaal gezin zal het elke 6 maanden worden gesolariseerd. • Het bacteriedodende luchtreinigingsfilter kan een lange tijd worden gebruikt en er is geen behoefte aan vervanging. Tijdens het gebruik ervan moet u regelmatig het stof op het filter verwijderen met een stofzuiger of door zacht borstelen, anders zullen de prestaties van het filter worden beïnvloed. • Wanneer u het bacteriedodende luchtreinigingsfilter niet meer gebruikt, bewaar het dan op een koele en droge plek, zonder direct zonneschijn, anders reduceert de steriliserende werking.
<p>3. Installeer het luchtreinigingsfilter Zet het luchtreinigingsfilter in de rechter en linker luchtfilter frames.</p> 	

Waarschuwingen

⚠ WAARSCHUWING

Neem contact op met de Verkoop / Service-winkel voor de installatie.
 Probeer niet om de airconditioner zelf te installeren, omdat onjuiste installatie tot stroomschokken, brand en waterlekage kan leiden.

⚠ WAARSCHUWING

Wanneer enig abnormaliteit wordt opgemerkt zoals een verbrande geur, stop dan het bedrijf onmiddellijk met de bedieningsknop en neem contact op met de verkoop winkel.

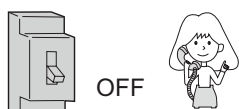

OFF

!
STRIKTE
HANDHAVING

Gebruik een exclusieve stroomgroep met een stroomonderbreker

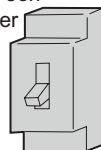

Controleer de installatie van de afvoerslang of deze juist en veilig is

!
STRIKTE
HANDHAVING

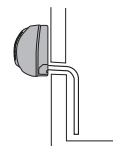

Sluit het netsnoer volledig aan de uitlaat



!
STRIKTE
HANDHAVING

Gebruik de juiste spanning



!
STRIKTE
HANDHAVING

1. Gebruik geen voedingskabel die verlengd of verbonden is.
2. Installeer de unit niet op een plek waar mogelijk een lekkage van een ontvlambaar gas ontstaat.
3. Stel de unit niet bloot aan waterdamp of olie stoom.

⊘
VERBODEN

Gebruik geen gebundeld netsnoer.

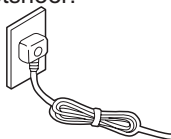

⊘
VERBODEN

Zorg ervoor dat het netsnoer niet beschadigd wordt.

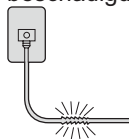

⊘
VERBODEN

Steek geen voorwerpen in de luchtinlaat of luchtuitlaat.



⊘
VERBODEN

Start of stop het bedrijf van de unit niet door het uittrekken van het netsnoer enzovoort.

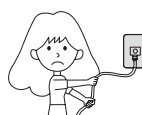

⊘
VERBODEN

Richt de luchtstroom niet direct naar mensen, vooral niet op zuigelingen of bejaarden.



⊘
VERBODEN

Probeer de unit niet zelf te repareren of te reconstrueren.

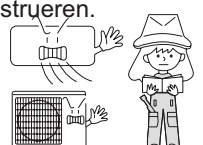

Sluit de aardingskabel aan.

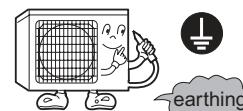

⏚
earthing

⚠ VOORZICHTIG

Gebruik de unit niet voor voedselopslag, kunstwerken, precisie apparatuur, fokkerij en teelt.



⊘
VERBODEN

Neem af en toe verse lucht in het bijzonder wanneer er gelijktijdig een gasapparaat functioneert.

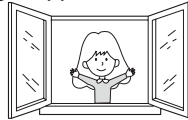

!
STRIKTE
HANDHAVING

Bedien de schakelaar niet met natte handen.

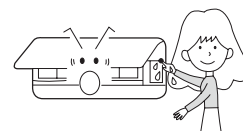

⊘
VERBODEN

Installeer de unit niet in buurt van een haard of ander verwarmingstoestel.

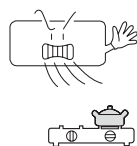

⊘
VERBODEN

Controleer of de montagestand goed is.

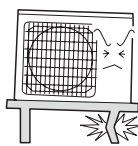

⊘
VERBODEN

Giet voor het reinigen geen water op de unit.

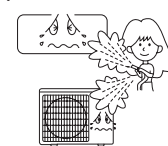

⊘
VERBODEN

Zet geen dieren of planten in de luchtstroom

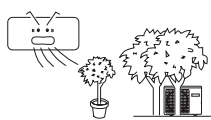

⊘
VERBODEN

Zet geen voorwerpen op de unit en klim er niet op.

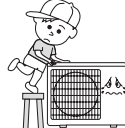

⊘
VERBODEN





Zet geen vaas of waterreservoir op de unit.



⊘
VERBODEN



Voordat het verzoek om service, Controleer de volgende eerste

	Problemen	Oorzaak of controlepunten
Normale prestatie inspectie	Het systeem herstart niet meteen 	<ul style="list-style-type: none"> Nadat de unit gestopt is, zal ze niet meteen opnieuw opstarten totdat 3 minuten verstreken zijn om het systeem zodoende te beschermen. Wanneer de stekker was uitgetrokken en opnieuw aangesloten is, zal de beveiligingsschakeling 3 functioneren minuten om de airconditioner te beschermen.
	Ruis hoorbaar 	<ul style="list-style-type: none"> Tijdens de werking van de unit of in de stop toestand, kan een zwiepend of gorgelend geluid gehoord worden. Na de eerste 2-3 minuten na het opstarten van de unit, is dit geluid meer merkbaar. (it geluid wordt gegenereerd door het koelmiddel in het systeem.) Tijdens de werking van de unit kan een krakend geluid worden gehoord. Dit geluid wordt gegenereerd door expanderen of inkrimping van de omhulsels als gevolg van temperatuurveranderingen. Indien er een hard lawaai van de luchtstroom tijdens de werking van de unit komt, kan het luchtfilter te vuil zijn.
	Vreemde geuren worden opgemerkt.	De oorzaak is dat het systeem de geuren van de binnenlucht zoals de geur van meubels, verf en sigaretten circuleert.
	Er wordt mist of stoom uitgeblazen. 	Tijdens de COOL of DRY operatie kan de binnenunit mist uitblazen. Dez wordt gegenereerd door de plotselinge afkoeling van de binnenlucht.
	In de drogen modus kan de ventilatorsnelheid niet worden veranderd.	In de DROGEN modus, wanneer de kamertemperatuur lager wordt dan de temperatuur instelling + 2 ° C, zal de unit met tussenpozen draaien bij een lage snelheid, ongeacht de FAN instelling.
Nogmaals controleren		<ul style="list-style-type: none"> Is de stekker aangesloten? Is er een stroomstoring? Is de zekering uitgeschakeld?
	Slechte koeling 	<ul style="list-style-type: none"> Is het luchtfilter vuil? Normaal gesproken zou het in elke 15 dagen moeten worden schoongemaakt. Zijn er obstakels voor de inlaat en uitlaat? Is de temperatuur juist ingesteld? Zijn deuren of ramen open? Is er direct zonlicht door het raam tijdens het koelen? (doe gordijn dicht) Zijn er teveel warmte bronnen of te veel mensen in de ruimte gedurende het koelen?

- Blokkeer of bedek het ventilatierooster van de airconditioner niet. Steek geen vinger of andere voorwerpen in de luchtinlaat/luchtuillaat en zwenkklep.
- Dit apparaat is niet bedoeld voor gebruik door personen (inclusief kinderen) met met beperkte fysieke, sensorische of geestelijke capaciteiten of gebrek aan ervaring en kennis tenzij ze onder toezicht staan of met de instructie over het gebruik van het apparaat op een veilige manier zijn bekendgemaakt. Kinderen moeten onder toezicht staan om ervoor te zorgen dat ze niet met het apparaat spelen.

Specificaties

- Het koelcircuit is lekvrij.

De machine is geschikt voor volgende situaties

1.Het omgevingstemperatuurbereik voor de toepassing:

Koeling	Binnen	Maximum:D.B/W.B 35°C/24°C Minimum:D.B/W.B 21°C/15°C
	Buiten	Maximum:D.B/W.B 43°C/26°C Minimum: D.B -20°C
Verwarming	Binnen	Maximum:D.B 27°C Minimum: D.B 10°C
	Buiten	Maximum:D.B/W.B 24°C/18°C Minimum:D.B/W.B -7°C/-8°C
	Buiten (OMVORMER)	Maximum:D.B/W.B 24°C/18°C Minimum:D.B -20°C

- Als het netsnoer beschadigd is, moet het worden vervangen door de fabrikant of zijn service agent of een soortgelijke gekwalificeerd persoon.
- Als de zekering op de printplaat van de binnenunit is gebroken, vervang ze dan met een zekering van type T.3.15A / 250V . Als de zekering van de buitenunit is gebroken, vervang ze dan met een zekering van type T.25A / 250V.
- De bedradingsmethode moet in overeenstemming zijn met lokale normen voor bedrading.
- Na de installatie moet de stekker gemakkelijk bereikt kunnen worden.
- De gebruikte accu moet goed worden afgevoerd.
- Het apparaat is niet bedoeld voor gebruik door jonge kinderen of zieke personen zonder toezicht.
- Jonge kinderen moeten onder toezicht staan om ervoor te zorgen dat ze niet met het apparaat spelen.
- Gebruik de juiste stekker die aan het netsnoer past.
- De stekker en de aansluitkabel moeten de vereiste lokale attest hebben.
- Om de units te beschermen: zet eerst de airconditioner uit en ten minste 30 seconden later schakelt u pas de stroom uit.

Haier

Adres: No.1 Haier Road, Hi-tech Zone, Qingdao 266101 P.R.China

Contacten: TEL +86-532-8893-6943; FAX +86-532-8893-1010

Website: www.haier-ac.pl