



PL

ELIS W

Elis E26W

Elis E35W

Elis E50W

Instrukcja
obsługi

ELIS W - KLIMATYZATOR ŚCIENNY

Instrukcja obsługi

Spis treści

ŚRODKI OSTROŻNOŚCI	3
CZĘŚĆ 1. BUDOWA URZĄDZENIA	8
Jednostka wewnętrzna	8
Jednostka zewnętrzna	8
Wyświetlacz jednostki wewnętrznej	9
CZĘŚĆ 2. OBSŁUGA URZĄDZENIA	10
Ręczna obsługa urządzenia	10
Funkcja Auto-restartu	10
Funkcja awaryjna	10
Zakres pracy	11
CZĘŚĆ 3. CZYSZCZENIE I KONSERWACJA	12
Czyszczenie jednostki wewnętrznej	12
Czyszczenie wymiennika ciepła	12
Konserwacja po zakończeniu sezonu	12
Wymiana baterii	12
CZĘŚĆ 4. PILOT BEZPRZEWODOWY	13
Przyciski funkcyjne pilota	13
Wyświetlacz Pilota	14
Wymiana baterii	15
CZĘŚĆ 5. FUNKCJE URZĄDZENIA	17
Sterowanie przepływem powietrza "SWING"	17
Tryb Chłodzenia	18
Tryb grzania	18
Tryb prędkości wentylatora	18
Funkcja Timera	19
Tryb osuszania	19
Tryb automatyczny	20
Funkcja snu	20
Funkcja Eco	20
Funkcja Display (wyświetlacz klimatyzatora)	21
Funkcja Turbo	21
Tryb Smart Follow (I FEEL)	21
Funkcja Auto-czyszczenia	22
Funkcja Mildew	22
Funkcja ogrzewania 8°C	23
CZĘŚĆ 6. ROZWIĄZYWANIE PROBLEMÓW	24
Możliwe usterki	24
Sygnały błędu na wyświetlaczu	25



OSTRZEŻENIE: Ryzyko pożaru / materiał łatwopalny

ŚRODKI OSTROŻNOŚCI

OSTRZEŻENIE

Tylko wykwalifikowane osoby powinny instalować i serwisować sprzęt. Instalacja, rozruch i serwis urządzeń może być niebezpieczny i wymaga specjalistycznej wiedzy i przeszkolenia. Nieprawidłowo zainstalowany, przygotowany lub wymieniony sprzęt przez niewykwalifikowane osoby może spowodować poważne obrażenia ciała, a nawet śmierć. Podczas pracy przy urządzeniu należy przestrzegać wszelkich środków ostrożności zawartej w niniejszej instrukcji, na naklejkach i etykietach urządzenia.

UTYLIZACJA:

Nie wyrzucaj urządzeń elektronicznych razem z niesortowanymi odpadami komunalnymi.

Konieczne jest przekazanie tego typu odpadów do specjalnego przetworzenia.

Wyrzucanie urządzenia razem z innymi odpadami z gospodarstwa domowego jest nielegalne.

Istnieje kilka sposobów pozbycia się sprzętów tego typu:

- A. Miasto organizuje zbiórki odpadów elektronicznych, podczas których można przekazać urządzenie bez ponoszenia kosztów.
- B. Podczas kupowania nowego urządzenia sprzedawca przyjmie nasz stary klimatyzator bez żadnej opłaty.
- C. Producent odbierze od klienta produkt bez obciążania go kosztami.
- D. Produkty tego typu, zawierające cenne elementy, mogą zostać sprzedane na skupie metali.

Wyrzucenie urządzenia „na dziko” naraża Ciebie oraz Twoich najbliższych na ryzyko utraty zdrowia. Niebezpieczne substancje z urządzenia mogą przeniknąć do wód gruntowych stwarzając niebezpieczeństwo przedostania się do łańcucha pokarmowego ludzi.



ŚRODKI OSTROŻNOŚCI

1. WPROWADZENIE DO CZYNNIKA CHŁODNICZEGO R32

Czynnik chłodniczy R32 stosowany w klimatyzatorach Rotenso® jest przyjazny dla środowiska. Są to gazy palne i bezwonne. Co więcej, potrafią być łatwopalne i mogą spowodować pożar/wybuch pod pewnymi warunkami. Stosując się do poniższych ostrzeżeń i tabeli unikniesz ryzyka pożaru czy wybuchu. Zainstaluj klimatyzator zgodnie z zawartymi w instrukcji wytycznymi i używaj go zgodnie z jego przeznaczeniem.

W porównaniu z innymi czynnikami chłodniczymi, czynnik R32 jest przyjazny dla środowiska i nie niszczy strefy ozonowej, a wartości ich efektu cieplarnianego jest bardzo niska.

2. WYMAGANIA POWIERZCHNI UŻYTKOWEJ

Czynnik chłodniczy	Wydajność (Btu)	Powierzchnia pomieszczenia
R32	9K	Powyżej 4 m ²
	12K	Powyżej 4 m ²
	18K	Powyżej 15 m ²
	22K/24K	Powyżej 25 m ²



OSTRZEŻENIE

- Przeczytaj instrukcję przed instalacją, użytkowaniem czy konserwacją urządzenia.
- Nie używaj środków umożliwiających rozmrażanie, silnych detergentów do czyszczenia i innych substancji niż zalecane przez producenta.
- Nie przebijaj ani nie rzucaj urządzeniem.
- Nie używaj urządzenia w miejscach gdzie występują stałe źródła ciepła (np. otwarty płomień, urządzenia do zapłonu lub nagrzewnice elektryczne).
- W przypadku koniecznej konserwacji urządzenia, należy skontaktować się z instalatorem. W czasie konserwacji personel musi ściśle przestrzegać instrukcji producenta. Konserwacja nie może być przeprowadzana przez osoby niewykwalifikowane.
- Konieczne jest przestrzeganie przepisów krajowych, związanych z użytkowaniem czynników chłodniczych.
- Konieczne jest usunięcie czynnika chłodniczego z urządzenia podczas jego konserwacji czy utylizacji.



OSTRZEŻENIE

Ryzyko pożaru / łatwopalny czynnik chłodniczy
(Wymagane dla urządzeń z czynnikiem R32)



WAŻNE INFORMACJE

Przed instalacją i uruchomieniem urządzenia należy uważnie przeczytać instrukcję obsługi, montażu i instalacji.

ŚRODKI OSTROŻNOŚCI

3. ZASADY BEZPIECZEŃSTWA



UWAGA



- Przeczytaj niniejszą instrukcję obsługi przed instalacją i używaniem urządzenia.
- Upewnij się, że podstawa jednostki zewnętrznej jest mocno i stabilnie zamontowana.
- Po zainstalowaniu klimatyzatora wykonaj cykl testów i zapisz dane operacyjne.
- Sprawdź czy gniazdko jest odpowiednio uziemione, w przeciwnym razie zmień je.
- Urządzenie należy instalować zgodnie z normami krajowym.
- Podczas pracy przy zaciskach wszystkie obwody zasilające muszą być odłączone od zasilania.
- Dzieci nie mogą mieć dostępu do strefy montażu, podczas instalacji jednostki wewnętrznej jak i zewnętrznej.
- Jednostka wewnętrzna klimatyzatora musi być zabezpieczona odpowiednim bezpiecznikiem przed różnego rodzaju przepięciami.
- Wartość znamionowa bezpiecznika zainstalowanego w urządzeniu to T 5A / 250V
- Klimatyzator może być zainstalowany wyłącznie przez osoby do tego wykwalifikowane.
- Sprawdź, czy układ chłodzenia jest szczelny i nie dostaje się do niego powietrze, ani nie ma wycieku czynnika chłodniczego.
- Upewnij się, że napięcie sieciowe odpowiada napięciu na tabliczce znamionowej urządzenia. Utrzymuj wtyczkę i przewody w czystości. Wtyczka zasilającą należy prawidłowo włożyć do gniazdka, powinna być mocno dociśnięta do gniazdka, aby uniknąć ryzyka porażenia prądem lub pożaru.
- Czyszczenie i konserwacja muszą być wykonywane przez wykwalifikowane osoby. Przed przystąpieniem do czynności należy najpierw odłączyć urządzenie od zasilania.



- Urządzenie powinno być wyposażone w elementy pozwalające na odłączenie od sieci zasilającej z separacją styków na wszystkich biegunach, zapewniając pełne odłączenie w warunkach przepięcia kategorii III.
- Nie instaluj urządzenia w pobliżu substancji łatwopalnych (alkohol itp.) czy pojemników ciśnieniowych (np. puszki aerozolowe).
- Jeśli urządzenie ma być zainstalowane w miejscu bez możliwości wentylacji, należy podjąć odpowiednie środki ostrożności, aby zapobiec wyciekowi czynnika chłodniczego do otoczenia, które może grozić pożarem.
- Opakowania urządzeń nadają się do recyklingu i należy wyrzucić je do odpowiednich pojemników na odpady. Samo urządzenie, pod koniec jego pracy, należy oddać do specjalnego punktu odbioru.
- Klimatyzatory należy używać wyłącznie zgodnie z instrukcją obsługi. Niniejsza instrukcja uwzględnia wszystkie możliwe warunki i sytuacje, które mogą wystąpić.
- Nigdy nie instaluj klimatyzatora samodzielnie, zawsze kontaktuj się z wyspecjalizowanym personelem technicznym.
- Kłapa klimatyzatora, odpowiedzialna za kierunek przepływu powietrza (żaluzja), w trybie ogrzewania musi być skierowana w dół, a podczas trybu chłodzenia - w górę.
- Klimatyzator zawsze powinien być ustawiony na najbardziej adekwatną temperaturę do panujących warunków klimatycznych.
- Baterie w pilocie należy wyrzucić do odpowiedniego pojemnika z materiałami do recyklingu.

ŚRODKI OSTROŻNOŚCI

UWAGA

- Urządzenie może być obsługiwane przez dzieci powyżej 8 roku życia, osoby upośledzone umysłowo lub fizycznie oraz osoby bez odpowiedniego doświadczenia i wiedzy, o ile zostały wcześniej właściwie poinstruowane lub odbywa się to pod okiem osoby z odpowiednią wiedzą. Dzieci nie powinny bawić się klimatyzatorem. Czyszczenie i konserwacja nie może być wykonywana przez dzieci bez nadzoru.
- Odłącz urządzenie i ustaw odpowiednio żaluzję kierunku powietrza, jeśli nie zamierzasz używać go przez dłuższy czas.
- Jeśli z urządzenia wydobywa się dym, bądź dziwny zapach spalenizny, należy natychmiast odłączyć zasilanie i skontaktować się z serwisem.
- Jeśli urządzenie jest uruchomione nie wolno wyłączać go ciągnąc za wtyczkę zasilającą. Może to spowodować iskrę i pożar.
- Urządzenie to zostało zaprojektowane do pracy w warunkach domowych, nie wolno go używać do żadnych innych celów, takich jak np. suszenie ubrań, chłodzenie żywności itp.
- Wszelkie naprawy przeprowadzane są wyłącznie przez autoryzowany serwis producenta. Nieprawidłowa naprawa przez osoby niewykwalifikowane może narazić użytkownika na ryzyko porażenia prądem i uszkodzeniem mienia.
- Zawsze używaj urządzenia z zamontowanym filtrem powietrza. W inny przypadku może to spowodować nadmierne gromadzenie się kurzu lub pyłów na wewnętrznych częściach klimatyzatora, co może doprowadzić do jego awarii.



- Użytkownik jest odpowiedzialny za zainstalowanie urządzenia przez wykwalifikowanego technika, który musi sprawdzić, czy klimatyzator jest uziemiony zgodnie z obowiązującymi normami i przepisami. Technik powinien zamontować wyłącznik termomagnetyczny.
- Nigdy nie należy być wystawionym bezpośrednio na przepływ zimnego powietrza przez długi czas. Bezpośrednia i długotrwała ekspozycja na zimne powietrze może być niebezpieczna dla zdrowia. Szczelną ostrożność należy zachować, gdy w pomieszczeniu przebywają dzieci, osoby chore lub starsze.

ŚRODKI OSTROŻNOŚCI

4. BEZPIECZEŃSTWO



UWAGA



- W żaden sposób nie zmieniaj właściwości i przeznaczenia urządzenia.
- Nie zostawiaj na długo otwartych okien lub drzwi, gdy klimatyzator jest włączony i działa.
- Nie wspinasz się na jednostkę, ani nie stawiaj jej na żadnym przedmiocie. Nie kładz na niej żadnych ciężkich ani gorących przedmiotów.
- Nie zginaj, nie ciągnij ani nie ściskaj przewodu zasilającego urządzenia, czynności te mogą go uszkodzić. Jeśli dojdzie do uszkodzenia przewodu elektrycznego skontaktuj się z działem serwisu celem jego wymienienia. W innym przypadku grozi to porażeniem prądem lub pożarem.
- Nie dotykaj urządzenia wilgotnymi lub mokrymi rękoma.
- Nie zasłaniaj wlotu i wylotu powietrza klimatyzatora i jednostki zewnętrznej. Ich zablokowanie spowoduje zmniejszenie sprawności urządzeń oraz awarie i uszkodzenia.



- Nie instaluj urządzenia w miejscach, w których powietrze może zawierać gaz i gdzie będzie narażone na substancje oleiste, siarkowe itp. Nie instaluj urządzenia w pobliżu źródeł ciepła.
- Urządzenie nie może być obsługiwane przez dzieci poniżej 8 roku życia, osoby upośledzone umysłowo lub fizycznie oraz osoby bez odpowiedniego doświadczenia i wiedzy.
- Długa i bezpośrednia ekspozycja strumienia zimnego powietrza na rośliny i zwierzęta może mieć na nie negatywny wpływ.
- Nie instaluj urządzenia w mokrych i wilgotnych miejscach (np. łazienka). Izolacja elektryczna może zostać uszkodzona i spowodować porażenie prądem.
- Nie kieruj strumienia powietrza klimatyzatora na rośliny i zwierzęta.
- Nie wtykaj żadnych przedmiotów do urządzenia, może to spowodować uszkodzenia ciała.

CZĘŚĆ 1. BUDOWA URZĄDZENIA

1. JEDNOSTKA WEWNĘTRZNA

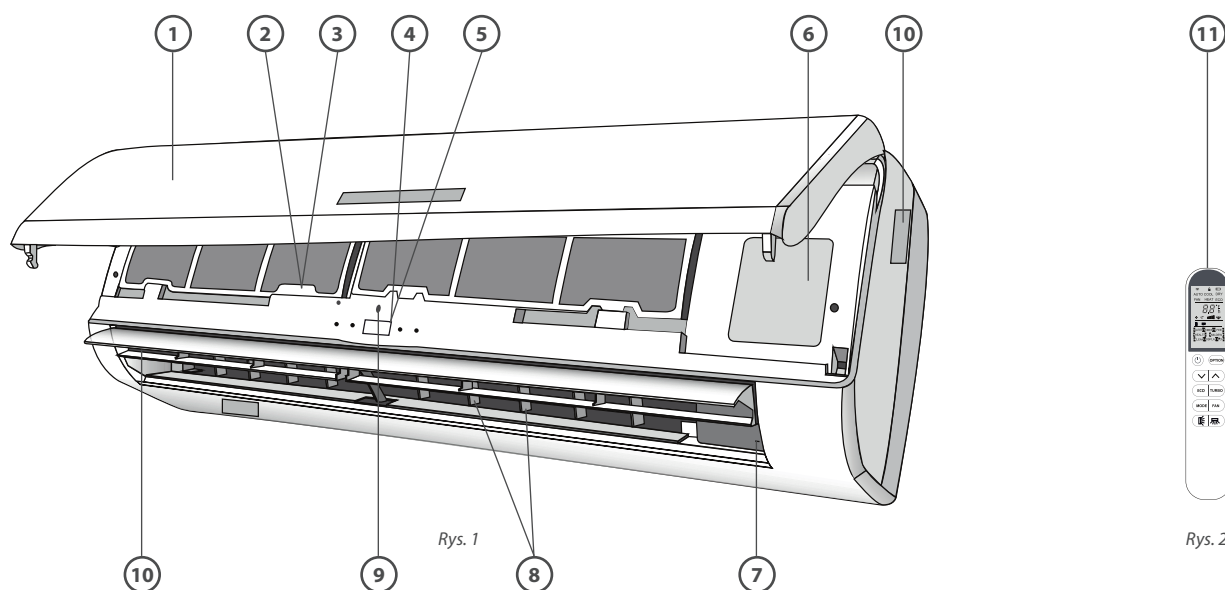

1. Przedni panel
2. Filtr powietrza
3. Dodatkowy filtr powietrza (opcja)
4. Wyświetlacz LED
5. Odbiornik sygnału
6. Pokrywa bloku zacisków
7. Jonizator powietrza (tylko niektóre modele)
8. Żaluzje pionowe
9. Przycisk awaryjny
10. Żaluzja kierunku przepływu powietrza
11. Pilot

2. JEDNOSTKA ZEWNĘTRZNA

1. Kratka wylotu powietrza
2. Etykieta znamionowa
3. Pokrywa bloku zacisków
4. Zawór gazu
5. Zawór ciecicy

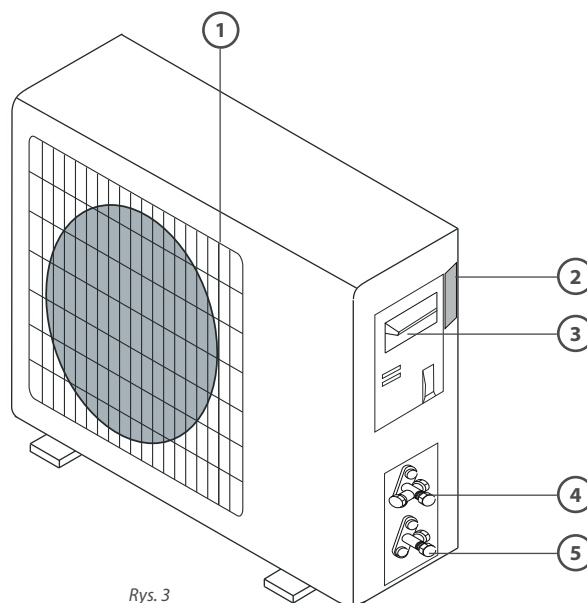



CZĘŚĆ 1. BUDOWA URZĄDZENIA

3. WYŚWIETLACZ JEDNOSTKI WEWNĘTRZNEJ



Rys. 4

1.  **DIODA SLEEP**
Sygnalizacja funkcji snu
2.  **WYŚWIETLACZ**
 1. Zapala się podczas działania TIMERA, gdy klimatyzator działa.
 2. Jeśli wystąpi błąd - wyświetla jego kod.
3.  **TIMER**
Zapala się podczas działania TIMERA



UWAGA

Wszystkie ilustracje użyte w niniejszej instrukcji są wyłącznie poglądowe. Operacje i funkcje nie zmieniają się.

CZĘŚĆ 2. OBSŁUGA URZĄDZENIA

1. RĘCZNA OBSŁUGA URZĄDZENIA

Jednostki wewnętrzne zaopatrzone zostały w przycisk umożliwiający sterowanie urządzeniem w trakcie awarii pilota. Można się do niego dostać otwierając panel przedni. Z przycisku należy korzystać jedynie przy awarii bądź konieczności serwisu pilota bezprzewodowego.

2. FUNKCJA AUTO-RESTARTU

Urządzenie jest wyposażone przez producenta w funkcję auto-restartu. W przypadku nagłej awarii zasilania moduł pamięci zapamiętuje ustawienia sprzed awarii zasilania. Po przywróceniu zasilania urządzenie uruchamia się automatycznie z wszystkimi poprzednimi ustawieniami zachowanymi przez funkcję pamięci.

- **Aby dezaktywować funkcję AUTO-RESTARTU** postępuj następująco:
 1. Wyłącz klimatyzator i odłącz od źródła zasilania
 2. Naciśnij przycisk awaryjny i w międzyczasie podłącz klimatyzator do źródła zasilania
 3. Pozostaw naciśnięty przycisk awaryjny co najmniej 10 sekund do momentu usłyszenia czterech krótkich sygnałów dźwiękowych, po czym funkcja AUTO-RESTARTU zostanie zdezaktywowana.
- **Aby aktywować funkcję AUTO-RESTARTU** wykonaj tą samą czynność do momentu usłyszenia trzech krótkich sygnałów dźwiękowych

3. FUNKCJA AWARYJNA

Jeżeli pilot bezprzewodowy ulegnie awarii lub nastąpi potrzeba konserwacji, otwórz przedni panel urządzenia pod odpowiednim kątem, aby dotrzeć do przycisku awaryjnego, i postępuj zgodnie z poniższymi instrukcjami:

1. Jednokrotne naciśnięcie przycisku (Jeden sygnał dźwiękowy) sprawi, że jednostka rozpocznie pracę w trybie chłodzenia.
2. Dwukrotne naciśnięcie przycisku w przeciągu 3 sekund (dwa sygnały dźwiękowe) sprawi, że jednostka rozpocznie pracę w trybie grzania.
3. Aby wyłączyć jednostkę należy nacisnąć ponownie przycisk (pojedynczy, długi sygnał dźwiękowy).
4. Po 30 minutach wymuszonej pracy, klimatyzator automatycznie zacznie pracować w trybie chłodzenia z automatyczną prędkością wentylatora.

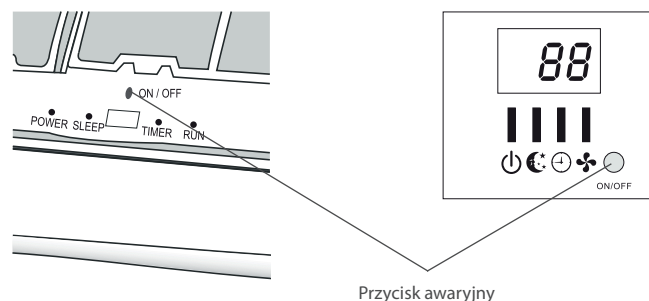

Rys. 5



W niektórych modelach przycisk awaryjny może znajdować się pod panelem w prawej części urządzenia.

CZĘŚĆ 2. OBSŁUGA URZĄDZENIA**4. ZAKRES PRACY**

Temperatura \ Tryb	Tryb chłodzenia	Tryb grzania
Zakres pracy w pomieszczeniu	17°C~32°C	0°C~30°C
Zakres pracy na zewnątrz	-15°C~53°C	-20°C~30°C

**UWAGA**

Jeśli urządzenie zostanie włączone zaraz po wyłączeniu lub po zmianie trybu podczas pracy, może nie zadziałać natychmiast. Jest to normalne działanie zabezpieczające urządzenia. Należy wówczas odczekać ok 3 minuty.

CZĘŚĆ 3. CZYSZCZENIE I KONSERWACJA

Okresowa konserwacja jest niezbędna do utrzymania prawidłowej wydajności klimatyzatora. Przed przeprowadzeniem jakiegokolwiek konserwacji odłącz zasilanie, wyciągając wtyczkę z gniazdka.

1. CZYSZCZENIE JEDNOSTKI WEWNĘTRZNEJ

Filtr przeciwpylowy

1. Otwórz przedni panel urządzenia zgodnie z kierunkiem strzałek.
2. Trzymając panel przedni uniesiony jedną ręką, wyjmij filtr powietrza drugą ręką.
3. Wyczyść filtr pod bieżącą wodą, jeśli jest on zabrudzony olejem, można myć go ciepłą wodą (nie przekraczającą 45°C).
Pozostaw do wyschnięcia w chłodnym i suchym miejscu.
4. Trzymając panel przedni uniesiony jedną ręką, włóż filtr powietrza drugą ręką.
5. Zamknij przedni panel urządzenia.

Filtr elektrostatyczny oraz inne filtry (jeśli są zainstalowane) nie mogą być myte ani regenerowane i muszą być wymieniane na nowe co 6 miesięcy.

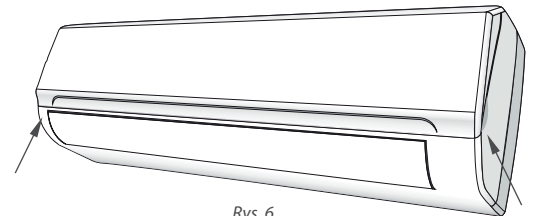

Rys. 6

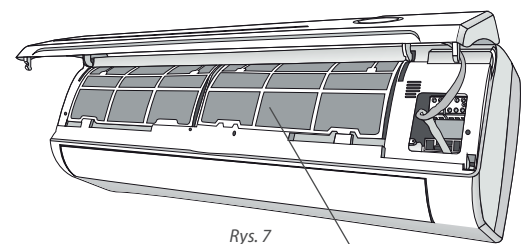

Rys. 7

Antidust filter

2. CZYSZCZENIE WYMIENNIKA CIEPŁA

1. Otwórz przedni panel urządzenia, aż osiągnie największy kąt nachylenia, a następnie odczep go od zawiasów.
2. Wyczyść jednostkę wewnętrzną szmatką z wodą i neutralnym mydłem. Nigdy nie używaj agresywnych rozpuszczalników lub detergentów.
3. Jeśli jednostka zewnętrzna jest zatkana, usuń liście, odpady i kurz strumieniem powietrza lub odrobiną wody.

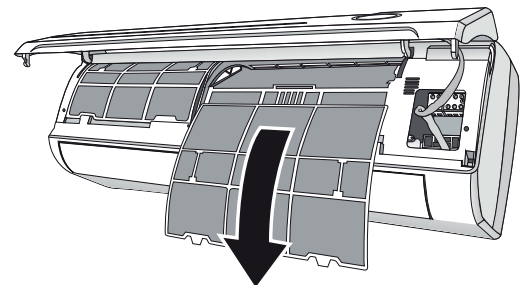

Rys. 8

3. KONSERWACJA PO ZAKOŃCZENIU SEZONU

1. Odłącz automatyczny przełącznik lub wtyczkę urządzenia.
2. Wyczyść i wymień filtry.
3. W słoneczny dzień klimatyzator powinien pracować przez kilka godzin w trybie "tylko wentylator", tak aby wnętrze urządzenia mogło całkowicie wyschnąć.

4. WYMIANA BATERII

Jeżeli nie słyhać sygnału potwierdzenia z jednostki wewnętrznej lub wyświetlacz LCD nie działa, może trzeba wymienić baterie. W tym celu zdejmij pokrywę z tyłu pilota i umieść nowe baterie zgodnie z symbolami + i -. Używaj tylko nowych baterii i wymieniaj je tylko jeśli klimatyzator jest wyłączony

OSTRZEŻENIE

Nie wyrzucaj baterii do zwykłych śmieci, należy je wyrzucać do specjalnych pojemników znajdujących się w punktach zbiórki.

CZĘŚĆ 4. PILOT BEZPRZEWODOWY

ON/OFF	Mode	Function
OFF	AUTO	CLEAN, TIMER, DISPLAY, HEALTH, I FEEL, 8°C
	COOL	CLEAN, TIMER, DISPLAY, HEALTH, SLEEP, MILDEW, I FEEL, 8°C
	DRY	CLEAN, TIMER, DISPLAY, HEALTH, MILDEW, I FEEL, 8°C
	FAN	CLEAN, TIMER, DISPLAY, HEALTH, I FEEL, 8°C
	HEAT	CLEAN, TIMER, DISPLAY, HEALTH, SLEEP, I FEEL, 8°C

UWAGA









Usłyszysz sygnał dźwiękowy po naciśnięciu następujących przycisków lub wybraniu następujących funkcji opcjonalnych, pomimo iż ten model nie posiada tych funkcji wbudowanych:

HEALTH (Funkcja opcjonalna: jonizator powietrza)

 (Przycisk: Falowanie żaluzji poziomych (SWING lewo/pawo))

[8°C] (Funkcja opcjonalna: Grzanie 8°C)

2. WYŚWIETLACZ PILOTA

Id	Symbol	Opis
1.		Wskaźnik wifi (Funkcja dostępna wyłącznie w wybranych modelach urządzeń)
2.		Blokada rodzicielska. Wskaźnik blokady przycisków pilota.
3.		Wskaźnik baterii
4.	AUTO	Wskaźnik tryb pracy AUTO
5.	COOL	Wskaźnik trybu chłodzenia
6.	DRY	Wskaźnik osuszania powietrza
7.	FAN	Wskaźnik pracy wentylatora
8.	HEAT	Wskaźnik trybu ogrzewania
9.	ECO	Wskaźnik ECO
10.	23h [TIMER]	Wskaźnik automatycznego włączania/wyłączenia urządzenia (TIMER)
11.	28°C	Wskaźnik temperatury
12.		Wskaźnik prędkości wentylatora: Automatyczny/niski/średni/wysoki
13.		Wskaźnik wyciszenia
14.		Wskaźnik funkcji SUPER
15.		Wskaźnik kąta wychylenia żaluzji pionowych
16.		Wskaźnik kąta wychylenia żaluzji poziomych

CZĘŚĆ 4. PILOT BEZPRZEWODOWY

Id	Symbol	Opis
17.	[SLEEP] [TIMER] [FEEL] [HEALTH] [MILDEW] [CLEAN] [DISPLAY] [8°C]	Wskaźniki funkcji opcjonalnych

! UWAGA

Usłyszysz sygnał dźwiękowy po naciśnięciu następujących przycisków lub wybraniu następujących funkcji opcjonalnych, pomimo iż ten model nie posiada tych funkcji wbudowanych:

HEALTH (Funkcja opcjonalna: jonizator powietrza)

↔ (Przycisk: Falowanie żaluzji poziomych (SWING lewo/pawo)

[8°C] (Funkcja opcjonalna: Grzanie 8°C)

3. WYMIANA BATERII

Zdejmij klapkę z tyłu pilota, przesuwając w kierunku strzałek. Zainstaluj baterie zgodnie z kierunkiem (+ i -). Załóż klapkę pilota, wsuwając ją na miejsce.

- Używaj baterii 3 AAA (1.5 V). Nie używaj akumulatorów. Wymień stare baterie na nowe tego samego typu, gdy wyświetlacz nie jest już czytelny.

Zużyte baterie wyrzucaj wyłącznie do pojemników specjalnie do tego przygotowanych

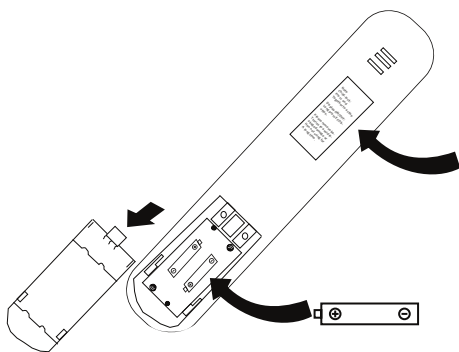

Rys. 10

! UWAGA

Blokada rodzicielska: Naciśnij jednocześnie przyciski ∨ i ∧ aby zablokować przyciski pilota.

Włączanie/Wyłączanie wyświetlacza na pilocie: Naciśnij i przytrzymaj przycisk ECO.

Jeżeli pilot nie będzie miał być używany przez dłuższy czas, należy wyjąć z niego baterie, aby uniknąć wycieku.

- Po włożeniu baterii po raz pierwszy (lub po ich wymianie) można zaprogramować pilota w trybie TYLKO CHŁODZENIE lub CHŁODZENIE I OGRZEWANIE.

1. Naciśnięcie i przytrzymanie przycisku MODE dłużej niż 5 sekund spowoduje przejście do trybu zmiany w ciągu 3 minut;
2. Naciśnij przycisk MODE aby zmienić na tryby pracy: CHŁODZENIE (COOL) lub GRZANIE (HEAT).

! UWAGA

Jeśli ustawisz pilota w tryb chłodzenia (COOL), nie będzie możliwości włączenia funkcji ogrzewania (HEAT) w urządzeniach wyposażonych w pompę grzewczą. Musisz wówczas wyjąć baterie i powtórzyć procedurę opisaną powyżej.

CZĘŚĆ 4. PILOT BEZPRZEWODOWY

- Po włożeniu baterii po raz pierwszy (lub po ich wymianie) można zaprogramować jednostki °C lub °F w jakich ma być wyświetlana temperatura.
 1. Naciśnięcie i przytrzymanie przycisku TURBO dłużej niż 5 sekund spowoduje przejście do trybu zmiany w ciągu 3 minut;
 2. Naciśnij przycisk TURBO aby zmienić na jednostki °C lub °F.

1. Skieruj pilota w stronę klimatyzatora..
2. Sprawdź, czy między pilotem a odbiornikiem sygnału w jednostce wewnętrznej nie ma żadnych przedmiotów.
3. Nigdy nie wystawiaj pilota bezpośrednio na działanie promieni słonecznych.
4. Trzymaj pilota w odległości co najmniej 1 m od telewizora lub innych urządzeń elektrycznych.

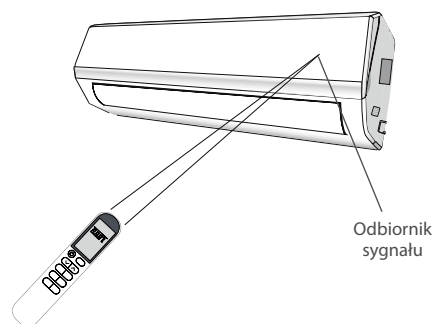

Rys. 11

CZĘŚĆ 5. FUNKCJE URZĄDZENIA

Powietrze zasysane jest przez wentylator, wpływa do grilla i przechodzi przez filtr, następnie jest chłodzone / osuszane lub ogrzewane przez wymiennik ciepła.

Kierunek wylotu powietrza jest napędzany w górę i w dół przez żaluzję poziomą i ręcznie przesuwany żaluzjami w prawo i w lewo, w niektórych modelach pionowe żaluzje mogą być kontrolowane również przez silnik klimatyzatora.

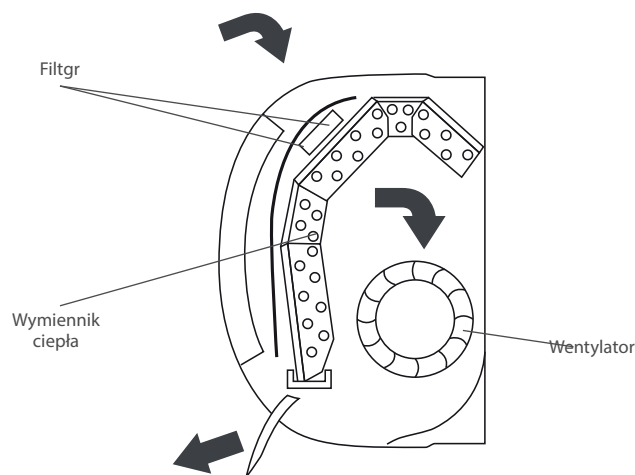

Rys. 12

1. STEROWANIE PRZEPŁYWEM POWIETRZA "SWING"

- Możliwe jest ustawienie kierunku powietrza w sposób optymalny.

Naciśnij przycisk  aby aktywować falowanie żaluzji w górę i w dół, zagwarantuje to równomierne rozproszenie powietrza w pomieszczeniu.

Naciśnij przycisk  aby aktywować falowanie żaluzji w lewo i w prawo. (Opcja dostępna tylko w niektórych modelach).

- W trybie chłodzenia ustaw żaluzje w kierunku poziomym.
- W trybie ogrzewania ustaw żaluzje w dół, gdyż ciepłe powietrze ma tendencję do unoszenia się.

Deflektory ustawia się ręcznie, są one umieszczone pod klapami. Pozwalają skierować strumień powietrza w prawo lub w lewo.

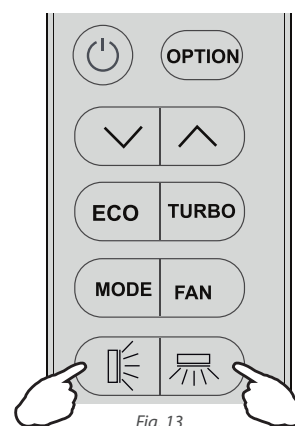

Fig. 13

UWAGA

Nigdy nie ustawiaj żaluzji poziomej ręcznie, może to poważnie uszkodzić mechanizm sterujący!

UWAGA

Nigdy nie wkładaj palców ani przedmiotów do wlotów i wylotów powietrza. Może spowodować to nieprzewidziane uszkodzenia nie tylko urządzenia ale i ciała użytkownika.

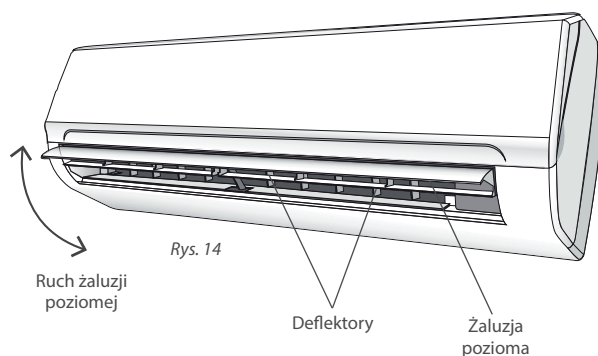

Rys. 14

CZĘŚĆ 5. FUNKCJE URZĄDZENIA

2. TRYB CHŁODZENIA

Funkcja chłodzenia pozwala klimatyzatorowi na chłodzenie pomieszczenia i jednocześnie zmniejsza wilgotność powietrza.

Aby aktywować tryb chłodzenia (COOL), naciśnij przycisk MODE dopóki na wyświetlaczu nie pojawi się symbol COOL.

Poprzez naciśnięcie przycisku \vee lub \wedge zadajemy żądaną temperaturę chłodzenia, niższą niż temperatura w pomieszczeniu.

Aby zoptymalizować działanie klimatyzatora, wyreguluj temperaturę (1), prędkość (2) i kierunek przepływu powietrza (3), naciskając wskazany przycisk.

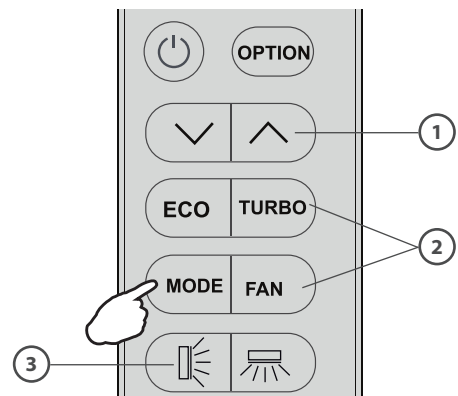

Rys. 15

3. TRYB GRZANIA

Funkcja ogrzewania pozwala klimatyzatorowi na ogrzanie pomieszczenia.

Aby aktywować tryb grzania (HEAT), naciśnij przycisk MODE dopóki na wyświetlaczu nie pojawi się symbol HEAT.

Poprzez naciśnięcie przycisku \vee lub \wedge zadajemy żądaną temperaturę chłodzenia, wyższą niż ta w pomieszczeniu.

Aby zoptymalizować działanie klimatyzatora, wyreguluj temperaturę (1), prędkość (2) i kierunek przepływu powietrza (3), naciskając wskazany przycisk.

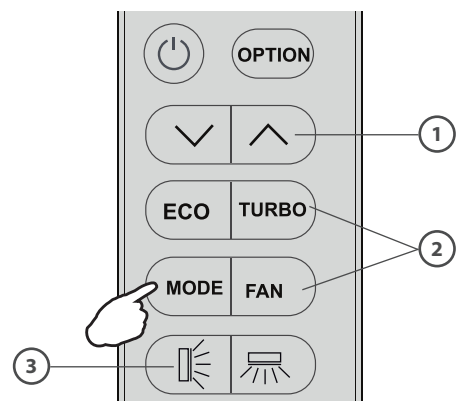

Rys. 16

⚠ UWAGA

W trybie OGRZEWANIA (HEAT) urządzenie może automatycznie włączyć cykl odszraniania, który jest niezbędny do usunięcia szronu na skraplaczu, aby odzyskać jego funkcję wymiany ciepła. Ta procedura trwa zwykle od 2 do 10 minut. Po odszronieniu klimatyzator automatycznie powraca do trybu OGRZEWANIA.

4. TRYB PRĘDKOŚCI WENTYLATORA (NIE MYLIĆ Z PRZYCISKIEM FAN)

Klimatyzator działa tylko w trybie wentylacji.

Aby ustawić tryb pracy TYLKO WENTYLATOR (FAN), naciskaj przycisk MODE, aż na wyświetlaczu pojawi się symbol FAN.

Aby zoptymalizować działanie klimatyzatora, ustaw prędkość (2) i kierunek przepływu powietrza (3), naciskając wskazane przyciski (Rys. 20).

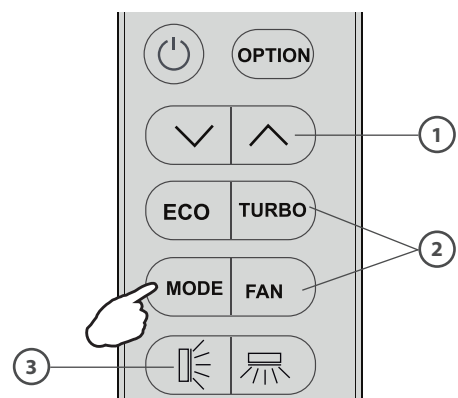

Rys. 17

CZĘŚĆ 5. FUNKCJE URZĄDZENIA

5. FUNKCJA TIMERA

Ustawia automatyczne włączanie/wyłączanie klimatyzatora.

Ustawienia/zmiana/anulowanie TIMERA:

- Naciśnij przycisk OPTION po raz pierwszy, wybierz TIMER naciskając przycisk \wedge lub \vee aż symbol TIMER zacznie migać;
- Naciśnij ponownie przycisk OPTION, symbol 6.5_h oraz TIMER zaczną migać;
- Aby ustawić lub zmienić TIMER:
 - Naciśnij przycisk \wedge lub \vee aby ustawić żądany czas (Czas zwiększa się lub zmniejsza w odstępach co 30 minut) symbol *h* oraz TIMER zaczną migać równocześnie.
 - Naciśnij przycisk OPTION lub odczekaj 5 sekund bez żadnej operacji, aby potwierdzić ustawienia TIMERA, programator czasowy wyświetli symbol 6.5_h oraz symbol [TIMER] na ekranie pilota.
- Anulowanie funkcji TIMER (jeśli funkcja TIMER jest włączona)
Powtórz kroki: 1 oraz 2, a następnie naciśnij OPTION lub odczekaj 5 sekund bez żadnej operacji, aby anulować funkcję TIMERA.

Przykład:

TIMER ON - na rysunku 19; TIMER OFF - na rysunku 20.

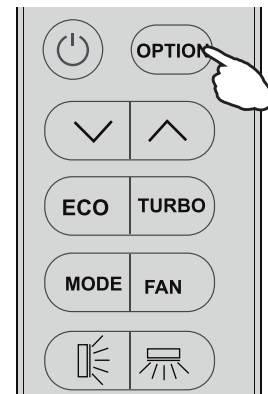

Rys. 18

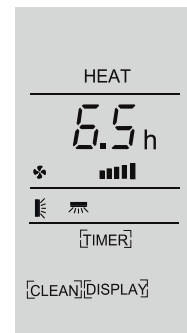

Rys. 19

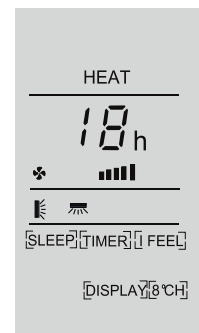

Rys. 20



NOTE

All processing should be operated in 5 seconds, otherwise the processing will be cancelled.

6. TRYB OSUSZANIA

Funkcja ta zmniejsza wilgotność powietrza w pomieszczeniu, aby uczynić je bardziej komfortowym.

Aby włączyć tryb osuszania, naciśnij przycisk MODE, dopóki na wyświetlaczu nie pojawi się symbol DRY (OSUSZANIE).

Zostanie aktywowana funkcja naprzemiennej pracy klimatyzatora w funkcji CHŁODZENIE i WENTYLATOR.

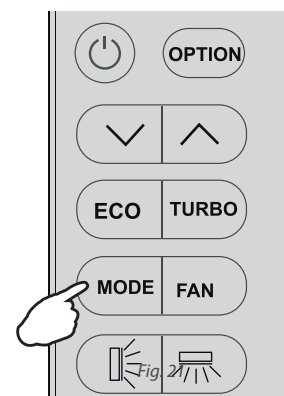

Rys. 21

CZĘŚĆ 5. FUNKCJE URZĄDZENIA

7. TRYB AUTOMATYCZNY

Aby włączyć tryb AUTO (automatyczny), naciśnij przycisk MODE na pilocie do momentu aż na wyświetlaczu pojawi się symbol AUTO.

W trybie AUTO prędkość wentylatora i temperatura są ustawiane automatycznie w zależności od temperatury w pomieszczeniu (sprawdzone poprzez czujnik temperatury wbudowany w jednostkę wewnętrzną).

Aby zoptymalizować działanie klimatyzatora, wyreguluj temperaturę (1), prędkość (2) i kierunek przepływu powietrza (3), naciskając wskazane przyciski (Rys. 20).

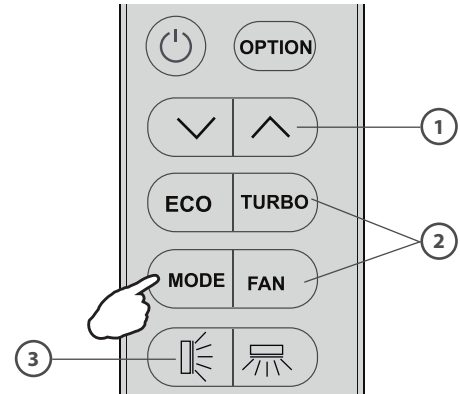

Rys. 22

8. FUNKCJA SNU

Naciśnij przycisk OPTION po raz pierwszy, wybierz SLEEP, naciskając przycisk ^ lub v do momentu, aż symbol SLEEP zacznie migać.

Naciśnij ponownie przycisk OPTION aby aktywować funkcję SLEEP, na ekranie pilota wyświetli się symbol SLEEP.

Powtórz czynność, aby dezaktywować funkcję snu (SLEEP).

Klimatyzator wyłączy się automatycznie po 10 godzinach pracy w trybie uśpienia (SLEEP).

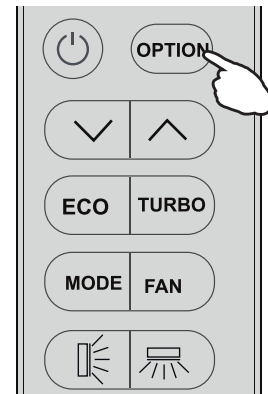

Rys. 23

9. FUNKCJA ECO (WYBRANE MODELE)

Tryb ECO pozwala ona urządzeniu automatycznie przełączyć się w tryb oszczędzania energii.

1. Naciśnij przycisk ON/OFF, aby włączyć urządzenie i wybierz tryb COOL (CHŁODZENIE) / HEAT (OGRZEWANIE).
2. Naciśnij przycisk ECO, klimatyzator uruchomi się w trybie oszczędzania energii ECO.
3. Ponowne naciśnięcie przycisku ECO spowoduje anulowanie trybu ECO, symbol zniknie z ekranie pilota.

UWAGA:

Funkcja ECO jest dostępna w trybach CHŁODZENIA (COOL) i OGRZEWANIA (HEAT).

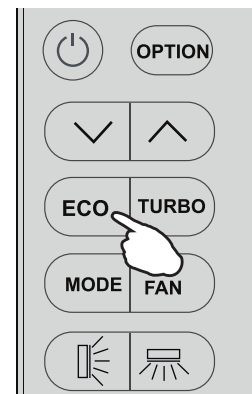

Rys. 24

CZĘŚĆ 5. FUNKCJE URZĄDZENIA

10. FUNKCJA DISPLAY (WYŚWIETLACZ KLIMATYZATORA)

Włącz/wyłącz wyświetlacz LED na przednim panelu klimatyzatora.

Naciśnij przycisk OPTION po raz pierwszy, wybierz DISPLAY, naciskając przycisk \wedge lub \vee do momentu, aż symbol DISPLAY zacznie migać.

Naciśnij ponownie przycisk OPTION, aby wyłączyć wyświetlacz LED na przednim panelu klimatyzatora. Na wyświetlaczu pilota zaświeci się symbol DISPLAY.

Powtórz czynność, aby dezaktywować tę funkcję.

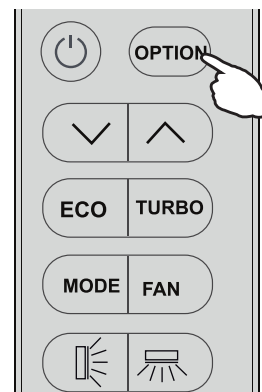

Rys. 25

11. FUNKCJA TURBO

Funkcja umożliwia jednostce osiągnięcie zadanej temperatury w krótkim czasie.

Aby aktywować funkcję TURBO, naciśnij przycisk TURBO lub naciskaj przycisk FAN, aż do momentu ukazania się na wyświetlaczu pilota symbolu .

Aby anulować tę funkcję, naciśnij FAN, aby przełączyć na żadaną prędkość wentylatora lub ponownie naciśnij przycisk TURBO.

W trybie AUTO/HEAT (OGRZEWANIE) /COOL (CHŁODZENIE)/ FAN(TYLNKO WENTYLATOR):

Po wybraniu funkcji TURBO urządzenie użyje najwyższego ustawienia prędkości wentylatora, aby uzyskać najsilniejszy strumień powietrza.

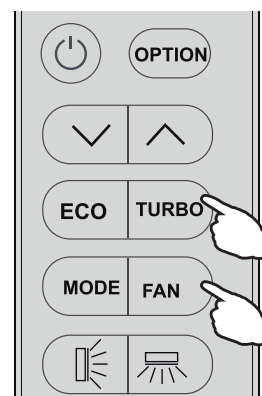

Rys. 26

12. TRYB SMART FOLLOW (I FEEL) (WYBRANE MODELE)

Naciśnij przycisk OPTION po raz pierwszy, wybierz I FEEL, naciskając przycisk \wedge lub \vee do momentu, aż symbol I FEEL, zacznie migać.

Naciśnij ponownie przycisk OPTION, aby włączyć funkcję I FEEL, na wyświetlaczu pilota pojawi się komunikat I FEEL.

Powtórz czynność, aby dezaktywować tę funkcję.

Funkcja ta umożliwia mierzenie temperatury poprzez pilota zdalnego sterowania w miejscu, w którym aktualnie się znajduje. Pilot będzie wysyłał sygnał do klimatyzatora 7 razy w ciągu 2 godzin, aby umożliwić urządzeniu optymalizację temperatury wokół Ciebie i zapewnić maksymalny komfort.

Funkcja I FEEL zostanie automatycznie dezaktywowana po 2 godzinach.

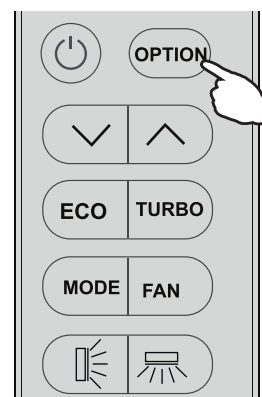

Fig. 27

CZĘŚĆ 5. FUNKCJE URZĄDZENIA

13. FUNKCJA AUTO-CZYSZCZANIA

Naciśnij przycisk OPTION po raz pierwszy, wybierz CLEAN, naciskając przycisk \wedge lub \vee do momentu, gdy symbol CLEAN zacznie migać.

Naciśnij ponownie przycisk OPTION, aby włączyć funkcję CLEAN, na wyświetlaczu pojawi się symbol CLEAN.

Powtórz czynność, aby wyłączyć tę funkcję.

1. Funkcja pozwala na usunięcie brudu, bakterii itp. z parownika.
2. Funkcja ta będzie działać około 30 minut, następnie powróci do poprzednio ustawionego trybu pracy. Naciśnij przyciski \odot , aby anulować auto-czyszczenie. Usłyszysz 2 sygnały dźwiękowe po zakończeniu lub anulowaniu funkcji.
3. Odgłosy dochodzące z urządzenia są normalne podczas procesu auto-czyszczenia.
4. Sugerujemy używanie tej funkcji nie częściej niż raz na 3 miesiące.

Jednostka wewnętrzna	Temp < 30°C
Jednostka zewnętrzna	5°C < Temp < 30°C

14. FUNKCJA MILDEW (WYBRANE MODELE)

Naciśnij przycisk OPTION po raz pierwszy, wybierz MILDEW, naciskając przycisk \wedge lub \vee do momentu, gdy symbol MILDEW zacznie migać;

Naciśnij ponownie przycisk OPTION, aby włączyć funkcję MILDEW, na wyświetlaczu pojawi się symbol MILDEW.

Powtórz czynność, aby wyłączyć tę funkcję.

Funkcja ta umożliwia klimatyzatorowi użycie podmuchu powietrza przez ok. 15 minut, aby wysuszyć wewnętrzne części urządzenia. Zapobiega to powstawaniu pleśni, gdy klimatyzator jest wyłączony.

UWAGA:

Funkcja MILDEW dostępna tylko w trybie OSUSZANIA (DRY) oraz CHŁODZENIA (COOLING).

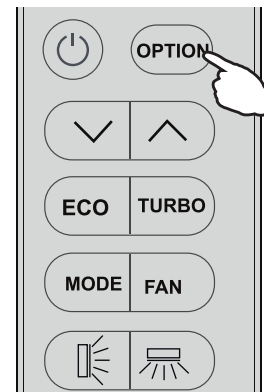

Fig. 28

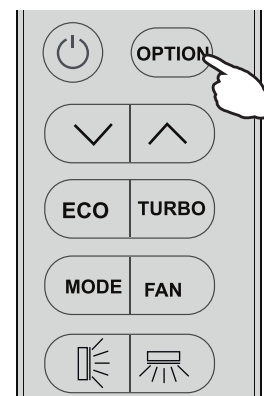

Fig. 29

CZĘŚĆ 5. FUNKCJE URZĄDZENIA

15. FUNKCJA OGRZEWANIA 8°C (WYBRANE MODELE)

It can be set in COOL/HEAT/DRY/FAN/AUTO mode, but you need to turn off the unit to activate it.

Naciśnij przycisk OPTION po raz pierwszy, wybierz 8°C^H, naciskając przycisk ^ lub v do momentu, gdy symbol 8°C^H zacznie migać;

Naciśnij ponownie przycisk OPTION, aby włączyć funkcję 8°C^H, na wyświetlaczu pojawi się symbol 8°C^H.

Powtórz czynność, aby wyłączyć tę funkcję.

Jeśli klimatyzator jest w trybie gotowości, funkcja ta umożliwia urządzeniu automatyczne rozpoczęcie ogrzewania, gdy temperatura w pomieszczeniu jest równa lub niższa niż 8°C. Klimatyzator powróci do trybu gotowości, jeśli temperatura będzie równa lub wyższa niż 18°C.

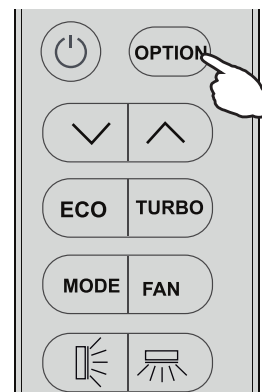

Fig. 30

CZĘŚĆ 6. ROZWIĄZYWANIE PROBLEMÓW

1. MOŻLIWE USTERKI

Awaria	Możliwe przyczyny
Urządzenie nie działa	Wystąpiła awaria zasilania / uszkodzona wtyczka
	Uszkodzony silnik wentylatora jednostki wewnętrznej / zewnętrznej
	Wadliwy wyłącznik termomagnetyczny sprężarki
	Wadliwe urządzenie ochronne lub bezpieczniki
	Zbyt luźne podłączenia lub niedociśnięta wtyczka
	Automatyczne wyłączenie urządzenia, funkcja autoochrony.
	Napięcie wyższe lub niższe niż zalecane
	Aktywna funkcja TIMER ON
	Uszkodzenie płyty głównej
Dziwny zapach	Filtr powietrza jest brudny
Dźwięk płynącej wody	Cofanie się cieczy w odpływie skroplin
Z wylotu powietrza wydobywa się drobna mgła	Dzieje się tak, gdy powietrze w pomieszczeniu staje się bardzo zimne, na przykład w trybach CHŁODZENIE lub OSUSZANIE
Słychać dziwny hałas	Hałas ten powstaje w wyniku rozszerzania lub kurczenia się panelu przedniego z powodu zmian temperatury, nie oznacza problemu
Niewystarczający przepływ powietrza, zbyt gorący lub zimny	Niewłaściwe ustawienie temperatury.
	Wlot powietrza lub odpływ jednostki wewnętrznej lub zewnętrznej został zablokowany
	Filtr powietrza jest zablokowany
	Prędkość wentylatora ustawiona jest na minimum
	Inne źródła ciepła w pokoju
	Brak czynnika chłodniczego
Urządzenie nie reaguje na polecenia	Pilot jest nie wystarczająco blisko jednostki wewnętrznej
	Wyczerpanie baterii w pilocie
	Między pilotem a odbiornikiem sygnału w jednostce wewnętrznej jest przeszkoda
Wyświetlacz jest wyłączony	Aktywna funkcja LED
	Brak zasilania

CZĘŚĆ 6. ROZWIĄZYWANIE PROBLEMÓW



OSTRZEŻENIE

Natychmiast wyłącz klimatyzator i odłącz zasilanie jeśli występuje/występują:

- Dziwne dźwięki podczas pracy
- Wadliwa płyta główna
- Wadliwy bezpiecznik/ przełącznik
- Wrzucanie wody lub elementów wewnątrz urządzenia
- Przegrzane kable lub wtyczki.
- Z urządzenia wydobywają się bardzo silne zapachy

2. SYGNAŁY BŁĘDU NA WYŚWIETLACZU

W przypadku wystąpienia błędu w urządzeniu wyświetlacz pokaże komunikat w formie kodu:

KOD	Reakcja diod LED	Opis problemu
E1	Miga raz	Błąd czujnika temperatury wewnętrznej
E2	Miga dwa razy	Błąd czujnika temperatury instalacji wewnętrznej
E6	Miga sześć razy	Awaria silnika wentylatora wewnętrznego

WARUNKI GWARANCJI

1. Gwarancja dotyczy kompletnych urządzeń klimatyzacyjnych marki ROTENSO® (zwanymi dalej „Klimatyzatorem”) dystrybuowanych przez THERMOSILESIA sp. z o.o. sp. k. i jest ważna wyłącznie na terytorium Rzeczypospolitej Polskiej.
2. THERMOSILESIA sp. z o.o. sp. k. gwarantuje sprawne działanie Klimatyzatora, na który wydana jest niniejsza Karta Gwarancyjna, pod warunkiem korzystania z niego zgodnie z przeznaczeniem i warunkami techniczno-eksploatacyjnymi opisanymi w Instrukcji Obsługi.
3. Uprawnienia gwarancyjne określone w niniejszym dokumencie wygasają, jeżeli instalacja klimatyzatora nie została dokonana przez Autoryzowanego Instalatora.
4. Karta Gwarancyjna jest ważna, jeżeli sporządzona jest na oryginalnym druku, zawierającym nazwę i pieczęć sprzedawcy oraz następujące dane: model jednostki zewnętrznej / wewnętrznej, odpowiadający jej numer fabryczny. W karcie gwarancyjnej powinna być również podana data montażu klimatyzatora, pieczęć i podpis Autoryzowanego Instalatora wraz z jego aktualnym numerem certyfikatu F-gazowego oraz podpis Użytkownika. Dokonywanie jakichkolwiek skreśleń lub poprawek w Karcie Gwarancyjnej pociąga za sobą jej unieważnienie.
5. THERMOSILESIA sp. z o.o. sp. k. udziela gwarancji na okres 60 miesięcy (5 lat), licząc od daty sprzedaży Klimatyzatora do klienta ostatecznego. Realizacja uprawnień gwarancyjnych odbywać się będzie po przedstawieniu ważnej Karty Gwarancyjnej oraz potwierdzeniu zgodności zapisów w Karcie Gwarancyjnej ze stanem faktycznym.
6. Zgłoszenie awarii klimatyzatora należy kierować do Autoryzowanego Instalatora, który jako ostatni przeprowadził okresowy, obowiązkowy przegląd techniczny.
7. Wady sprzętu ujawnione w okresie gwarancji usuwane będą bezpłatnie przez Autoryzowanego Instalatora, w możliwie krótkim terminie, nieprzekraczającym 14 dni, licząc od daty zgłoszenia Klimatyzatora do naprawy. Okres ten może ulec wydłużeniu w przypadku potrzeby sprowadzenia części z poza granic kraju.
8. Warunkiem uprawnień wynikających z gwarancji jest przeprowadzenie, przez Autoryzowanego Instalatora przeglądów konserwacyjnych Klimatyzatora. Przeglądy te są płatne według cennika wykonawcy przeglądu i muszą być odnotowane w Karcie Gwarancyjnej. W przypadku braku wykonywania obowiązkowych przeglądów technicznych lub wykonaniu ich niewłaściwie Użytkownik traci wszelkie prawa wynikające z Gwarancji:
 - Dla klimatyzatorów zainstalowanych w pomieszczeniach mieszkalnych nie rzadziej niż 1 raz w roku, okres pomiędzy kolejnymi przeglądami nie może być krótszy niż 11 miesięcy. Pierwszy przegląd powinien być wykonany w terminie 12 miesięcy od daty sprzedaży urządzenia potwierdzony wpisem do karty gwarancyjnej.
 - dla klimatyzatorów zainstalowanych w pomieszczeniach biurowych przegląd wykonuje się nie rzadziej niż 2 razy w roku. Okres pomiędzy kolejnymi przeglądami nie może być krótszy niż 5 miesięcy. Pierwszy przegląd powinien być wykonany w terminie 6 miesięcy od daty sprzedaży urządzenia i potwierdzony wpisem do karty gwarancyjnej.
 - dla klimatyzatorów zainstalowanych w pomieszczeniach technicznych przegląd odbywa się nie rzadziej niż 3 razy w roku, okres pomiędzy kolejnymi przeglądami nie może być krótszy niż 3 miesiące. Pierwszy przegląd powinien być wykonany w terminie 4 miesięcy od daty sprzedaży urządzenia i potwierdzony wpisem do karty gwarancyjnej.
9. Gwarancją objęte są wyłącznie uszkodzenia i wady powstałe z przyczyn tkwiących w Klimatyzatorze. Gwarancją nie są objęte:
 - uszkodzenia urządzeń wynikające z postępowania niezgodnego z instrukcją obsługi, w szczególności z nieprawidłowej instalacji, eksploatacji, konserwacji, obsługi, przechowywania, użycia niewłaściwych materiałów eksploatacyjnych (np. filtrów);
 - mechaniczne uszkodzenia i wywołane nimi wady;
 - wad i uszkodzenia spowodowane działaniem siły wyższej (np. uderzeniem pioruna, powodzi, korozji, przepięć sieci elektrycznej);
 - wad spowodowanych naprawami, przeróbkami i zmianami konstrukcyjnymi dokonywanymi samodzielnie przez użytkownika lub przez podmiot do tego nieuprawniony;

- czynności i części w Instrukcji Obsługi oraz należące do normalnej eksploatacji urządzenia np. konserwacja i wymiana filtrów, wymiana baterii w pilocie;
 - rozszczenia z tytułu parametrów technicznych sprzętu, o ile są one zgodne z podanymi przez producenta;
 - wady i nieprawidłowe działanie spowodowane błędnym lub wadliwym montażem urządzenia, błędnym doborem urządzenia;
 - produkty, których Kartę Gwarancyjną lub numery seryjne zmieniono, zmasano, usunięto lub zatarto.
10. THERMOSILESIA sp. z o.o. sp. k. nie ponosi odpowiedzialności za szkody (pośrednie i bezpośrednie), wynikające z wady, zarówno w zakresie szkody rzeczywistej jak i utraconych korzyści, a w szczególności: utraconych dóbr, obrotu, zysku i oszczędności, niezależnie czy są one związane z zastosowaniem lub niemożliwością zastosowania urządzenia. Ma to zastosowanie również wtedy, gdy THERMOSILESIA sp. z o.o. sp. k. została powiadomiona o możliwości wystąpienia takich szkód.
11. Użytkownik traci wszelkie prawa wynikające z gwarancji w przypadku stwierdzenia dokonywania nieautoryzowanych napraw lub zmian konstrukcyjnych.
12. W przypadku nieuzasadnionych zgłoszeń reklamacyjnych użytkownik może ponieść koszty związane z wykonywanymi czynnościami.
13. THERMOSILESIA sp. z o.o. sp.k. nie będzie ponosiła odpowiedzialności za terminowość napraw gwarancyjnych, jeżeli działalność serwisowa zakłócona zostanie nieprzewidzianymi okolicznościami o charakterze siły wyższej lub gdy w uzgodnionym wcześniej terminie Klient uniemożliwił dostęp do miejsca instalacji urządzenia.
14. Gwarancja nie wyłącza, nie ogranicza ani nie zawiesza uprawnień wynikających z przepisów ustawy z dnia 30 maja 2014 r. o prawach konsumenta (Dz.U. z 2017 r., poz. 683).
15. Gwarancja nie wyłącza, nie ogranicza ani nie zawiesza uprawnień kupującego wynikających z przepisów o rękojmi za wady rzeczy sprzedanej
16. Przeglądy konserwacyjne klimatyzatorów obejmują następujące czynności, które udokumentowane będą oddzielnym protokołem, a odnotowane w niniejszej Karcie Gwarancyjnej:
- czyszczenie filtrów powietrza jednostki wewnętrznej;
 - czyszczenie wymienników ciepła skraplacza i parownika;
 - sprawdzenie drożności oraz szczelności układu odprowadzenia skroplin, jego czyszczenie w tym elementów pompki skroplin (jeżeli występuje);
 - sprawdzenie szczelności układu chłodniczego;
 - sprawdzenie przewodów i izolacji ze względu na uszkodzenia mechaniczne;
 - sprawdzenie skuteczności funkcji chłodzenia i grzania (uzyskiwane temperatury nawiewu);
 - sprawdzenie działania urządzeń sterujących;
 - czyszczenie urządzeń.

Zgłoszenie awarii klimatyzatora prosimy kierować do Autoryzowanego Instalatora wykonującego okresowe przeglądy konserwacyjne sprzętu.

Uwagi związane z niewłaściwą działalnością Autoryzowanego Instalatora prosimy kierować do THERMOSILESIA sp. z o.o. sp. k., ul. Szyb Walenty 16, 41-700 Ruda Śląska, www.thermosilesia.pl.

KARTA GWARANCYJNA

Gwarancja jest ważna wyłącznie z dowodem zakupu

	Model jednostki wewnętrznej	Numer seryjny
1	<input type="text"/>	<input type="text"/>
2	<input type="text"/>	<input type="text"/>
3	<input type="text"/>	<input type="text"/>
4	<input type="text"/>	<input type="text"/>
5	<input type="text"/>	<input type="text"/>
6	<input type="text"/>	<input type="text"/>
7	<input type="text"/>	<input type="text"/>
8	<input type="text"/>	<input type="text"/>
9	<input type="text"/>	<input type="text"/>

Model jednostki zewnętrznej	Numer seryjny
<input type="text"/>	<input type="text"/>

Pieczęć i podpis sprzedawcy	Pieczęć i podpis instalatora
<input type="text"/>	<input type="text"/>

Data sprzedaży: _____

Data montażu: _____

Numer faktury: _____

Miejsce montażu: _____

Pieczęć i podpis sprzedawcy

Akceptuję warunki gwarancji
oraz potwierdzam odbiór sprawnego sprzętu

Data i podpis klienta

DANE MONTAŻOWE

Lp	Opis czynności	Wartość	Wymik
1	Próba szczelności instalacji freonowej	Ciśnienie próby / czas: [bar/h]	/
2	Tworzenie próżni	Ciśnienie: [bar]	/
3	Ilość czynnika chłodniczego	Ilość dodana / łączna: [kg]	/
4	Długość instalacji chłodniczej	Główna / całkowita: [m]	/
5	Różnica poziomów	Główna / całkowita: [m]	/
6	Ciśnienia pracy	Chłodzenie	/
6		Grzanie	/
7	Temperatury nawiewu jednostek wewnętrznych	Chłodzenie	/
7		Grzanie	/
8	Temperatura otoczenia	Wewnętrzna	/
8		Zewnętrzna	/

REJESTR OKRESOWYCH PRZEGLĄDÓW KLIMATYZACYJNYCH

Lp	Data wykonania	Uwagi serwisu	Pieczętka serwisu	Podpis
1				
2				
3				
4				
5				
6				
7				
8				
9				
10				

REJESTR NAPRAW

Data wykonania	Uwagi serwisu	Pieczęćka serwisu	Podpis
1			
2			
3			
4			
5			
6			
7			
8			
9			
10			



Pieczęć instalatora

www.rotenso.com
email: info@rotenso.com



ROTENSO[®]
Live better

PL

ELIS W

E26W

E35W

E50W

Instrukcja
obsługi

KLIMATYZATORY ŚCIENNE - ELIS W

Instrukcja obsługi

Spis treści

ŚRODKI OSTROŻNOŚCI	3
CZĘŚĆ 1. BUDOWA URZĄDZENIA	8
Jednostka wewnętrzna.....	8
Jednostka zewnętrzna	8
Wyświetlacz jednostki wewnętrznej.....	9
CZĘŚĆ 2. OBSŁUGA URZĄDZENIA	10
Ręczna obsługa urządzenia.....	10
Funkcja Auto-restartu.....	10
Funkcja awaryjna	10
Zakres pracy.....	11
CZĘŚĆ 3. CZYSZCZENIE I KONSERWACJA	12
Czyszczenie jednostki wewnętrznej	12
Czyszczenie wymiennika ciepła	12
Konserwacja po zakończeniu sezonu.....	12
Wymiana baterii	12
CZĘŚĆ 4. PILOT BEZPRZEWODOWY	13
Przyciski funkcyjne pilota	13
Wyświetlacz Pilota	14
Wymiana baterii	15
CZĘŚĆ 5. FUNKCJE URZĄDZENIA	17
Sterowanie przepływem powietrza "SWING"	17
Tryb Chłodzenia.....	18
Tryb grzania	18
Tryb prędkości wentylatora.....	18
Funkcja Timera	19
Tryb osuszania.....	19
Tryb automatyczny.....	20
Funkcja snu	20
Funkcja Eco.....	20
Funkcja Display (wyświetlacz klimatyzatora).....	21
Funkcja Turbo.....	21
Tryb Smart Follow (I FEEL)	21
Funkcja Auto-oczyszczania	22
Funkcja Mildew.....	22
Funkcja ogrzewania 8°C.....	23
CZĘŚĆ 6. ROZWIĄZYWANIE PROBLEMÓW	24
Możliwe usterki.....	24
Sygnały błędów na wyświetlaczu.....	25

ŚRODKI OSTROŻNOŚCI**OSTRZEŻENIE**

Tylko wykwalifikowane osoby powinny instalować i serwisować sprzęt. Instalacja, rozruch i serwis urządzeń może być niebezpieczny i wymaga specjalistycznej wiedzy i przeszkolenia. Nieprawidłowo zainstalowany, przygotowany lub wymieniony sprzęt przez niewykwalifikowane osoby może spowodować poważne obrażenia ciała, a nawet śmierć. Podczas pracy przy urządzeniu należy przestrzegać wszelkich środków ostrożności zawartej w niniejszej instrukcji, na naklejkach i etykietach urządzenia.

UTYLIZACJA:

Nie wyrzucaj urządzenia razem z niesortowanymi odpadami komunalnymi.

Konieczne jest przekazanie tego typu odpadów do specjalnego przetworzenia.

Wyrzucanie urządzenia razem z innymi odpadami z gospodarstwa domowego jest nielegalne.

Istnieje kilka sposobów pozbycia się sprzętów tego typu:

- A. Miasto organizuje zbiórki odpadów elektronicznych, podczas których można przekazać urządzenie bez ponoszenia kosztów.
- B. Podczas kupowania nowego urządzenia sprzedawca przyjmie nasz stary klimatyzator bez żadnej opłaty.
- C. Producent odbierze od klienta produkt bez obciążania go kosztami.
- D. Produkty tego typu, zawierające cenne elementy, mogą zostać sprzedane na skupie metali.

Wyrzucenie urządzenia „na dziko” naraża Ciebie oraz Twoich najbliższych na ryzyko utraty zdrowia. Niebezpieczne substancje z urządzenia mogą przeniknąć do wód gruntowych stwarzając niebezpieczeństwo przedostania się do łańcucha pokarmowego ludzi.

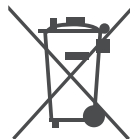

ŚRODKI OSTROŻNOŚCI

1. WPROWADZENIE DO CZYNNIKA CHŁODNICZEGO R32

Czynnik chłodniczy R32 stosowany w klimatyzatorach Rotenso® jest przyjazny dla środowiska. Są to gazy palne i bezwonne. Co więcej, potrafią być łatwopalne i mogą spowodować pożar/wybuch pod pewnymi warunkami. Stosując się do poniższych ostrzeżeń i tabeli unikniesz ryzyka pożaru czy wybuchu. Zainstaluj klimatyzator zgodnie z zawartymi w instrukcji wytycznymi i używaj go zgodnie z jego przeznaczeniem.

W porównaniu z innymi czynnikami chłodniczymi, czynnik R32 jest przyjazny dla środowiska i nie niszczy strefy ozonowej, a wartości ich efektu cieplarnianego jest bardzo niska.

2. WYMAGANIA POWIERZCHNI UŻYTKOWEJ

Czynnik chłodniczy	Wydajność (Btu)	Powierzchnia pomieszczenia
R32	9K	Powyżej 4 m ²
	12K	Powyżej 4 m ²
	18K	Powyżej 15 m ²
	22K/24K	Powyżej 25 m ²



OSTRZEŻENIE

- Przeczytaj instrukcję przed instalacją, użytkowaniem czy konserwacją urządzenia.
- Nie używaj środków umożliwiających rozmrażanie, silnych detergentów do czyszczenia i innych substancji niż zalecane przez producenta.
- Nie przebijaj ani nie rzucaj urządzeniem.
- Nie używaj urządzenia w miejscach gdzie występują stałe źródła ciepła (np. otwarty płomień, urządzenia do zapłonu lub nagrzewnice elektryczne).
- W przypadku koniecznej konserwacji urządzenia, należy skontaktować się z instalatorem. W czasie konserwacji personel musi ściśle przestrzegać instrukcji producenta. Konserwacja nie może być przeprowadzana przez osoby niewykwalifikowane.
- Konieczne jest przestrzeganie przepisów krajowych, związanych z użytkowaniem czynników chłodniczych.
- Konieczne jest usunięcie czynnika chłodniczego z urządzenia podczas jego konserwacji czy utylizacji.



OSTRZEŻENIE

Ryzyko pożaru / łatwopalny czynnik chłodniczy
((Wymagane dla urządzeń z czynnikiem R32))



WAŻNE INFORMACJE

Przed instalacją i uruchomieniem urządzenia należy uważnie przeczytać instrukcję obsługi, montażu i instalacji.

ŚRODKI OSTROŻNOŚCI

3. ZASADY BEZPIECZEŃSTWA

 UWAGA	
	
<ul style="list-style-type: none"> • Przeczytaj niniejszą instrukcję obsługi przed instalacją i używaniem urządzenia. • Upewnij się, że podstawa jednostki zewnętrznej jest mocno i stabilnie zamontowana. • Po zainstalowaniu klimatyzatora wykonaj cykl testów i zapisz dane operacyjne. • Sprawdź czy gniazdko jest odpowiednio uziemione, w przeciwnym razie zmień je. • Podczas pracy przy zaciskach wszystkie obwody zasilające muszą być odłączone od zasilania. • Dzieci nie mogą mieć dostępu do strefy montażu, podczas instalacji jednostki wewnętrznej jak i zewnętrznej. • Jednostka wewnętrzna klimatyzatora musi być zabezpieczona odpowiednim bezpiecznikiem przed różnego rodzaju przepięciami. • Wartość znamionowa bezpiecznika zainstalowanego w urządzeniu to T 5A / 250V • Klimatyzator może być zainstalowany wyłącznie przez osoby do tego wykwalifikowane. • Upewnij się, że napięcie sieciowe odpowiada napięciu na tabliczce znamionowej urządzenia. Utrzymuj wtyczkę i przewody w czystości. Wtyczka zasilającą należy prawidłowo włożyć do gniazda, powinna być mocno dociśnięta do gniazda, aby uniknąć ryzyka porażenia prądem lub pożaru. • Czyszczenie i konserwacja muszą być wykonywane przez wykwalifikowane osoby. Przed przystąpieniem do czynności należy najpierw odłączyć urządzenie od zasilania. 	<ul style="list-style-type: none"> • Urządzenie powinno być wyposażone w elementy pozwalające na odłączenie od sieci zasilającej z separacją styków na wszystkich biegunach, zapewniając pełne odłączenie w warunkach przepięcia kategorii III. • Nie instaluj urządzenia w pobliżu substancji łatwopalnych (alkohol itp.) czy pojemników ciśnieniowych (np. puszki aerozolowe). • Jeśli urządzenie ma być zainstalowane w miejscu bez możliwości wentylacji, należy podjąć odpowiednie środki ostrożności, aby zapobiec wyciekowi czynnika chłodniczego do otoczenia, które może grozić pożarem. • Opakowania urządzeń nadają się do recyklingu i należy wyrzucić je do odpowiednich pojemników na odpady. Samo urządzenie, pod koniec jego pracy, należy oddać do specjalnego punktu odbioru. • Klimatyzatory należy używać wyłącznie zgodnie z instrukcją obsługi. Niniejsza instrukcja uwzględnia wszystkie możliwe warunki i sytuacje, które mogą wystąpić. • Nigdy nie instaluj klimatyzatora samodzielnie, zawsze kontaktuj się z wyspecjalizowanym personelem technicznym. • Klapa klimatyzatora, odpowiedzialna za kierunek przepływu powietrza (żaluzja), w trybie ogrzewania musi być skierowana w dół, a podczas trybu chłodzenia - w górę. • Klimatyzator zawsze powinien być ustawiony na najbardziej adekwatną temperaturę do panujących warunków klimatycznych. • Baterie w pilocie należy wyrzucić do odpowiedniego pojemnika z materiałami do recyklingu.

ŚRODKI OSTROŻNOŚCI



UWAGA



- Urządzenie może być obsługiwane przez dzieci powyżej 8 roku życia, osoby upośledzone umysłowo lub fizycznie oraz osoby bez odpowiedniego doświadczenia i wiedzy, o ile zostały wcześniej właściwie poinstruowane lub odbywa się to pod okiem osoby z odpowiednią wiedzą. Dzieci nie powinny bawić się klimatyzatorem. Czyszczenie i konserwacja nie może być wykonywana przez dzieci bez nadzoru.
- Odłącz urządzenie i ustaw odpowiednio żaluzję kierunku powietrza, jeśli nie zamierzasz używać go przez dłuższy czas.
- Jeśli z urządzenia wydobywa się dym, bądź dziwny zapach spaleniowy, należy natychmiast odłączyć zasilanie i skontaktować się z serwisem.
- Jeśli urządzenie jest uruchomione nie wolno wyłączać go ciągnąc za wtyczkę zasilającą. Może to spowodować iskrę i pożar.
- Urządzenie to zostało zaprojektowane do pracy w warunkach domowych, nie wolno go używać do żadnych innych celów, takich jak np. suszenie ubrań, chłodzenie żywności itp.
- Wszelkie naprawy przeprowadzane są wyłącznie przez autoryzowany serwis producenta. Nieprawidłowa naprawa przez osoby niewykwalifikowane może narazić użytkownika na ryzyko porażenia prądem i uszkodzeniem mienia.
- Zawsze używaj urządzenia z zamontowanym filtrem powietrza. W inny przypadku może to spowodować nadmierne gromadzenie się kurzu lub pyłów na wewnętrznych częściach klimatyzatora, co może doprowadzić do jego awarii.



- Użytkownik jest odpowiedzialny za zainstalowanie urządzenia przez wykwalifikowanego technika, który musi sprawdzić, czy klimatyzator jest uziemiony zgodnie z obowiązującymi normami i przepisami. Technik powinien zamontować wyłącznik termomagnetyczny.
- Nigdy nie należy być wystawionym bezpośrednio na przepływ zimnego powietrza przez długi czas. Bezpośrednia i długotrwała ekspozycja na zimne powietrze może być niebezpieczna dla zdrowia. Szczelną ostrożność należy zachować, gdy w pomieszczeniu przebywają dzieci, osoby chore lub starsze.
- Sprawdź, czy układ chłodzenia jest szczelny i nie dostaje się do niego powietrze, ani nie ma wycieku czynnika chłodniczego.
- Urządzenie należy instalować zgodnie z normami krajowym.

ŚRODKI OSTROŻNOŚCI



UWAGA



- W żaden sposób nie zmieniaj właściwości i przeznaczenia urządzenia.
- Nie zostawiaj na długo otwartych okien lub drzwi, gdy klimatyzator jest włączony i działa.
- Nie wspinaj się na jednostkę, ani nie stawiaj jej na żadnym przedmiocie. Nie kładź na niej żadnych ciężkich ani gorących przedmiotów.
- Nie zginaj, nie ciągnij ani nie ściskaj przewodu zasilającego urządzenia, czynności te mogą go uszkodzić. Jeśli dojdzie do uszkodzenia przewodu elektrycznego skontaktuj się z działem serwisu celem jego wymienienia. W innym przypadku grozi to porażeniem prądem lub pożarem.
- Nie dotykaj urządzenia wilgotnymi lub mokrymi rękoma.
- Nie zasłaniaj wlotu i wylotu powietrza klimatyzatora i jednostki zewnętrznej. Ich zablokowanie spowoduje zmniejszenie sprawności urządzeń oraz awarie i uszkodzenia.



- Nie instaluj urządzenia w miejscach, w których powietrze może zawierać gaz i gdzie będzie narażone na substancje oleiste, siarkowe itp. Nie instaluj urządzenia w pobliżu źródeł ciepła.
- Urządzenie nie może być obsługiwane przez dzieci poniżej 8 roku życia, osoby upośledzone umysłowo lub fizycznie oraz osoby bez odpowiedniego doświadczenia i wiedzy.
- Długa i bezpośrednia ekspozycja strumienia zimnego powietrza na rośliny i zwierzęta może mieć na nie negatywny wpływ.
- Nie instaluj urządzenia w mokrych i wilgotnych miejscach (np. łazienka). Izolacja elektryczna może zostać uszkodzona i spowodować porażenie prądem.
- Nie kieruj strumienia powietrza klimatyzatora na rośliny i zwierzęta.
- Nie wtykaj żadnych przedmiotów do urządzenia, może to spowodować uszkodzenia ciała.



OSTRZEŻENIE: Ryzyko pożaru / materiał łatwopalny

CZĘŚĆ 1. BUDOWA URZĄDZENIA

1. JEDNOSTKA WEWNĘTRZNA

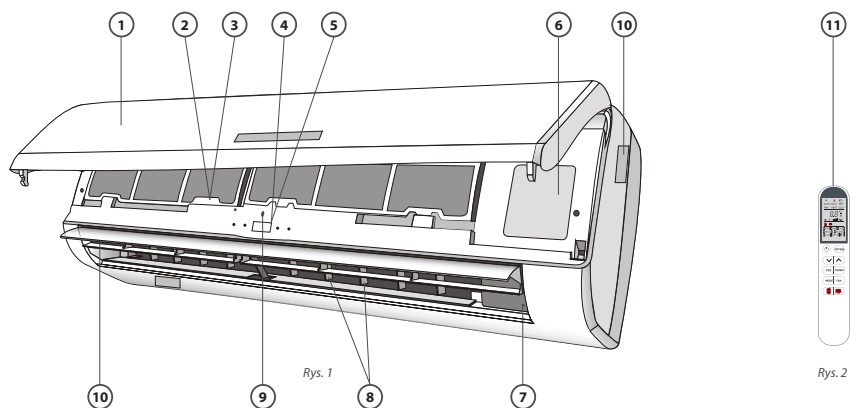

1. Przedni panel
2. Filtr powietrza
3. Dodatkowy filtr powietrza (opcja)
4. Wyświetlacz LED
5. Odbiornik sygnału
6. Pokrywa bloku zacisków
7. Jonizator powietrza (tylko niektóre modele)
8. Żaluzje pionowe
9. Przycisk awaryjny
10. Żaluzja kierunku przepływu powietrza
11. Pilot

2. JEDNOSTKA ZEWNĘTRZNA

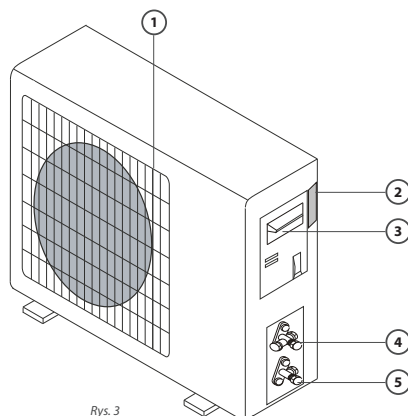

1. Kratka wylotu powietrza
2. Etykieta znamionowa
3. Pokrywa bloku zacisków
4. Zawór gazu
5. Zawór cieczy



CZĘŚĆ 1. BUDOWA URZĄDZENIA

3. WYŚWIETLACZ JEDNOSTKI WEWNĘTRZNEJ



1.  **DIODA SLEEP**
Sygnalizacja funkcji snu
2.  **WYŚWIETLACZ**
 1. Zapala się podczas działania TIMERA, gdy klimatyzator działa.
 2. Jeśli wystąpi błąd - wyświetla jego kod.
3.  **TIMER**
Zapala się podczas działania TIMERA



UWAGA

Wszystkie ilustracje użyte w niniejszej instrukcji są wyłącznie poglądowe. Operacje i funkcje nie zmieniają się.

CZĘŚĆ 2. OBSŁUGA URZĄDZENIA

1. RĘCZNA OBSŁUGA URZĄDZENIA

Jednostki wewnętrzne zaopatrzone zostały w przycisk umożliwiając sterowanie urządzeniem w trakcie awarii pilota. Można się do niego dostać otwierając panel przedni. Z przycisku należy korzystać jedynie przy awarii bądź konieczności serwisu pilota bezprzewodowego.

2. FUNKCJA AUTO-RESTARTU

Urządzenie jest wyposażone przez producenta w funkcję auto-restartu. W przypadku nagłej awarii zasilania moduł pamięci zapamiętuje ustawienia sprzed awarii zasilania. Po przywróceniu zasilania urządzenie uruchamia się automatycznie z wszystkimi poprzednimi ustawieniami zachowanymi przez funkcję pamięci.

- **Aby dezaktywować funkcję AUTO-RESTARTU** postępuj następująco:
 1. Wyłącz klimatyzator i odłącz od źródła zasilania
 2. Naciśnij przycisk awaryjny i w między czasie podłącz klimatyzator do źródła zasilania
 3. Pozostaw naciśnięty przycisk awaryjny co najmniej 10 sekund do momentu usłyszenia czterech krótkich sygnałów dźwiękowych, po czym funkcja AUTO-RESTARTU zostanie dezaktywowana.
- **Aby aktywować funkcję AUTO-RESTARTU** wykonaj tą samą czynność do momentu usłyszenia trzech krótkich sygnałów dźwiękowych

3. FUNKCJA AWARYJNA

Jeżeli pilot bezprzewodowy ulegnie awarii lub nastąpi potrzeba konserwacji, otwórz przedni panel urządzenia pod odpowiednim kątem, aby dotrzeć do przycisku awaryjnego, i postępuj zgodnie z poniższymi instrukcjami:

1. Jednokrotne naciśnięcie przycisku (Jeden sygnał dźwiękowy) sprawi, że jednostka rozpocznie pracę w trybie chłodzenia.
2. Dwukrotne naciśnięcie przycisku w przeciągu 3 sekund (dwa sygnały dźwiękowe) sprawi, że jednostka rozpocznie pracę w trybie grzania.
3. Aby wyłączyć jednostkę należy nacisnąć ponownie przycisk (pojedynczy, długi sygnał dźwiękowy).
4. Po 30 minutach wymuszonej pracy, klimatyzator automatycznie zacznie pracować w trybie chłodzenia z automatyczną prędkością wentylatora.

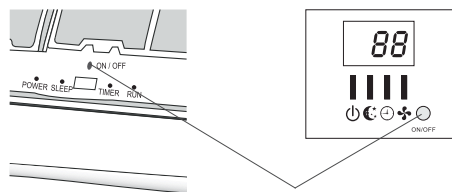

Przycisk awaryjny

Rys. 5



UWAGA

W niektórych modelach przycisk awaryjny może znajdować się pod panelem w prawej części urządzenia.

CZĘŚĆ 2. OBSŁUGA URZĄDZENIA

4. ZAKRES PRACY

Temperatura \ Tryb	Tryb chłodzenia	Tryb grzania
Zakres pracy w pomieszczeniu	17°C~32°C	0°C~30°C
Zakres pracy na zewnątrz	-15°C~53°C	-20°C~30°C



UWAGA

Jeśli urządzenie zostanie włączone zaraz po wyłączeniu lub po zmianie trybu podczas pracy, może nie zadziałać natychmiast. Jest to normalne działanie zabezpieczające urządzenia. Należy wówczas odczekać ok 3 minuty.

CZĘŚĆ 3. CZYSZCZENIE I KONSERWACJA

Okresowa konserwacja jest niezbędna do utrzymania prawidłowej wydajności klimatyzatora. Przed przeprowadzeniem jakiegokolwiek konserwacji odłącz zasilanie, wyciągając wtyczkę z gniazdka.

1. CZYSZCZENIE JEDNOSTKI WEWNĘTRZNEJ

Filtr przeciwpylewy

1. Otwórz przedni panel urządzenia zgodnie z kierunkiem strzałek.
2. Trzymając panel przedni uniesiony jedną ręką, wyjmij filtr powietrza drugą ręką.
3. Wyczyść filtr pod bieżącą wodą, jeśli jest on zabrudzony olejem, można myć go ciepłą wodą (nie przekraczającą 45°C). Pozostaw do wyschnięcia w chłodnym i suchym miejscu.
4. Trzymając panel przedni uniesiony jedną ręką, włóż filtr powietrza drugą ręką.
5. Zamknij przedni panel urządzenia.

Filtr elektrostatyczny oraz inne filtry (jeśli są zainstalowane) nie mogą być myte ani regenerowane i muszą być wymieniane na nowe co 6 miesięcy.

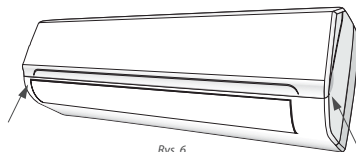

Rys. 6

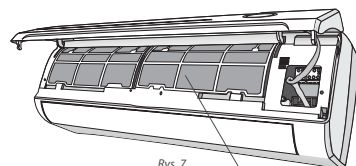

Rys. 7

Filtr

2. CZYSZCZENIE WYMIENNIKA CIEPŁA

1. Otwórz przedni panel urządzenia, aż osiągnie największy kat nachylenia, a następnie odcep go od zawiasów.
2. Wyczyść jednostkę wewnętrzną szmatką z wodą i neutralnym mydłem. Nigdy nie używaj agresywnych rozpuszczalników lub detergentów.
3. Jeśli jednostka zewnętrzna jest zatkana, usuń liście, odpady i kurz strumieniem powietrza lub odrobiną wody.

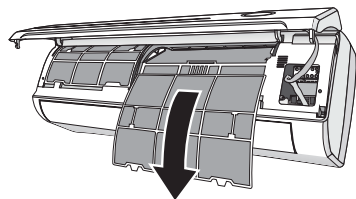

Rys. 8

3. KONSERWACJA PO ZAKOŃCZENIU SEZONU

1. Odłącz automatyczny przełącznik lub wtyczkę urządzenia.
2. Wyczyść i wymień filtry.
3. W słoneczny dzień klimatyzator powinien pracować przez kilka godzin w trybie "tylko wentylator", tak aby wewnątrz urządzenia mogło całkowicie wyschnąć.

4. WYMIANA BATERII

Jeżeli nie słycać sygnału potwierdzenia z jednostki wewnętrznej lub wyświetlacz LCD nie działa, może trzeba wymienić baterie. W tym celu zdejmij pokrywę z tyłu pilota i umieść nowe baterie zgodnie z symbolami + i -. Używaj tylko nowych baterii i wymieniaj je tylko jeśli klimatyzator jest wyłączony



OSTRZEŻENIE

Nie wyrzucaj baterii do zwykłych śmieci, należy je wyrzucać do specjalnych pojemników znajdujących się w punktach zbiórki.

CZĘŚĆ 4. PILOT BEZPRZEWODOWY

1. PRZYCISKI FUNKCYJNE PILOTA

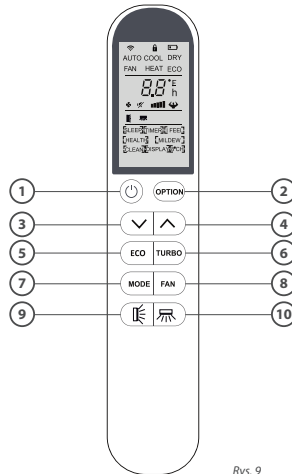

Rys. 9

Id	Button	Function
1.		Naciśnięcie uruchamia lub wyłącza pracę urządzenia.
2.	OPTION	Włącza/wyłącza funkcję opcjonalną (patrz tabela poniżej).
3.		Naciśnięcie zmniejszy temperaturę / ustawienia czasu.
4.		Naciśnięcie zwiększy temperaturę / ustawienia czasu.
5.	ECO	Naciśnij ten przycisk, aby włączyć / wyłączyć funkcję ECO, pozwala ona urządzeniu automatycznie przełączyć się w tryb oszczędzania energii.
6.	TURBO	Naciśnij ten przycisk aby aktywować / dezaktywować funkcję TURBO, która umożliwiła jednostce osiągnięcie zadanej temperatury w krótkim czasie.
7.	MODE	Przycisk do wyboru trybu pracy (AUTO/COOL/DRY/FAN/HEAT).
8.	FAN	Wybór prędkości wentylatora w cyklu:
9.		Naciśnij aby włączyć / wyłączyć falowanie żaluzji pionowych.
10.		Naciśnij aby włączyć / wyłączyć falowanie żaluzji poziomych (funkcja dostępna tylko w wybranych modelach)

ON/OFF	Tryb	Dostępne funkcje
ON	AUTO	TIMER, DISPLAY, HEALTH, I FEEL, 8°C
	COOL	TIMER, DISPLAY, HEALTH, SLEEP, MILDEW, I FEEL, 8°C
	DRY	TIMER, DISPLAY, HEALTH, MILDEW, I FEEL, 8°C
	FAN	TIMER, DISPLAY, HEALTH, I FEEL, 8°C
	HEAT	TIMER, DISPLAY, HEALTH, SLEEP, I FEEL, 8°C

CZĘŚĆ 4. PILOT BEZPRZEWODOWY

ON/OFF	Mode	Function
OFF	AUTO	CLEAN, TIMER, DISPLAY, HEALTH, I FEEL, 8°C
	COOL	CLEAN, TIMER, DISPLAY, HEALTH, SLEEP, MILDEW, I FEEL, 8°C
	DRY	CLEAN, TIMER, DISPLAY, HEALTH, MILDEW, I FEEL, 8°C
	FAN	CLEAN, TIMER, DISPLAY, HEALTH, I FEEL, 8°C
	HEAT	CLEAN, TIMER, DISPLAY, HEALTH, SLEEP, I FEEL, 8°C

UWAGA









Usłyszysz sygnał dźwiękowy po naciśnięciu następujących przycisków lub wybraniu następujących funkcji opcjonalnych, pomimo iż ten model nie posiada tych funkcji wbudowanych:

HEALTH (Funkcja opcjonalna: jonizator powietrza)

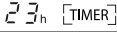
 (Przycisk: Falowanie żaluzji poziomych (SWING lewo/pawo)

[8°C] (Funkcja opcjonalna: Grzanie 8°C)

2. WYŚWIETLACZ PILOTA

Id	Symbol	Opis
1.		Wskaźnik wifi (Funkcja dostępna wyłącznie w wybranych modelach urządzeń)
2.		Blokada rodzicielska. Wskaźnik blokady przycisków pilota.
3.		Wskaźnik baterii
4.	AUTO	Wskaźnik tryb pracy AUTO
5.	COOL	Wskaźnik trybu chłodzenia
6.	DRY	Wskaźnik osuszania powietrza
7.	FAN	Wskaźnik pracy wentylatora
8.	HEAT	Wskaźnik trybu ogrzewania
9.	ECO	Wskaźnik ECO
10.		Wskaźnik automatycznego włączania/wyłączania urządzenia (TIMER)
11.		Wskaźnik temperatury
12.		Wskaźnik prędkości wentylatora: Automatyczny/niski/średni/wysoki
13.		Wskaźnik wyciszenia
14.		Wskaźnik funkcji SUPER
15.		Wskaźnik kąta wychylenia żaluzji pionowych
16.		Wskaźnik kąta wychylenia żaluzji poziomych

CZĘŚĆ 4. PILOT BEZPRZEWODOWY

Id	Symbol	Opis
17.		Wskaźniki funkcji opcjonalnych

⚠ UWAGA

Usłyszysz sygnał dźwiękowy po naciśnięciu następujących przycisków lub wybraniu następujących funkcji opcjonalnych, pomimo iż ten model nie posiada tych funkcji wbudowanych:

HEALTH (Funkcja opcjonalna: jonizator powietrza)

(Przycisk: Falowanie żaluzji poziomych (SWING lewo/pawo)

[8°C] (Funkcja opcjonalna: Grzanie 8°C)

3. WYMIANA BATERII

Zdejmij klapkę z tyłu pilota, przesuwając w kierunku strzałek. Zainstaluj baterie zgodnie z kierunkiem (+ i -). Załóż klapkę pilota, wsuwając ją na miejsce.

- Używaj baterii 3 AAA (1.5 V). Nie używaj akumulatorów. Wymień stare baterie na nowe tego samego typu, gdy wyświetlacz nie jest już czytelny.
Zużyte baterie wyrzucaj wyłącznie do pojemników specjalnie do tego przygotowanych

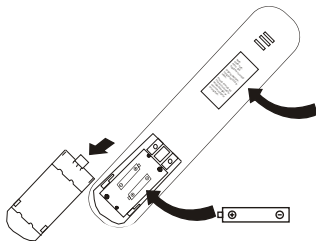

Rys. 10

⚠ UWAGA

Blokada rodzicielska: Naciśnij jednocześnie przyciski aby zablokować przyciski pilota.

Włączanie/Wyłączanie wyświetlacza na pilocie:

Naciśnij i przytrzymaj przycisk ECO.

Jeżeli pilot nie będzie miał być używany przez dłuższy czas, należy wyjąć z niego baterie, aby uniknąć wycieku.

- Po włożeniu baterii po raz pierwszy (lub po ich wymianie) można zaprogramować pilota w trybie TYLKO CHŁODZENIE lub CHŁODZENIE I OGRZEWANIE.
 1. Naciśnięcie i przytrzymanie przycisku MODE dłużej niż 5 sekund spowoduje przejście do trybu zmiany w ciągu 3 minut;
 2. Naciśnij przycisk MODE aby zmienić na tryby pracy: CHŁODZENIE (COOL) lub GRZANIE (HEAT).

⚠ UWAGA

Jeśli ustawisz pilota w tryb chłodzenia (COOL), nie będzie możliwości włączenia funkcji ogrzewania (HEAT) w urządzeniach wyposażonych w pompę grzewczą. Musisz wówczas wyjąć baterie i powtórzyć procedurę opisaną powyżej.

CZĘŚĆ 4. PILOT BEZPRZEWODOWY

- Po włożeniu baterii po raz pierwszy (lub po ich wymianie) można zaprogramować jednostki °C lub °F w jakich ma być wyświetlana temperatura.
 1. Naciśnięcie i przytrzymanie przycisku TURBO dłużej niż 5 sekund spowoduje przejście do trybu zmiany w ciągu 3 minut;
 2. Naciśnij przycisk TURBO aby zmienić na jednostki °C lub °F.
1. Skieruj pilota w stronę klimatyzatora..
 2. Sprawdź, czy między pilotem a odbiornikiem sygnału w jednostce wewnętrznej nie ma żadnych przedmiotów.
 3. Nigdy nie wystawiaj pilota bezpośrednio na działanie promieni słonecznych.
 4. Trzymaj pilota w odległości co najmniej 1 m od telewizora lub innych urządzeń elektrycznych.

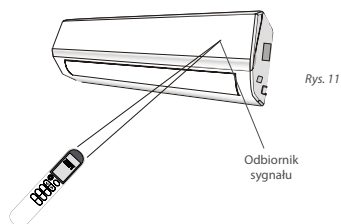

CZĘŚĆ 5. FUNKCJE URZĄDZENIA

Powietrze zasysane jest przez wentylator, wpływa do grilla i przechodzi przez filtr, następnie jest chłodzone / osuszane lub ogrzewane przez wymiennik ciepła.

Kierunek wylotu powietrza jest napędzany w górę i w dół przez żaluzję poziomą i ręcznie przesuwany żaluzjami w prawo i w lewo, w niektórych modelach pionowe żaluzje mogą być kontrolowane również przez silnik klimatyzatora.

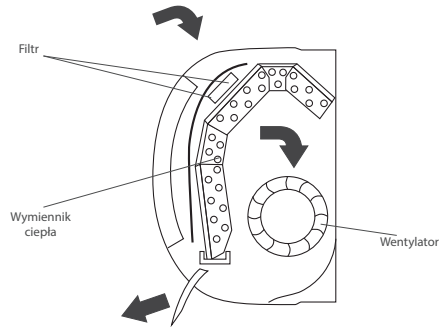

Rys. 12

1. STEROWANIE PRZEPŁYWEM POWIETRZA "SWING"

- Możliwe jest ustawienie kierunku powietrza w sposób optymalny.

Naciśnij przycisk  aby aktywować falowanie żaluzji w górę i w dół, zagwarantuje to równomierne rozproszenie powietrza w pomieszczeniu.

Naciśnij przycisk  aby aktywować falowanie żaluzji w lewo i w prawo. (Opcja dostępna tylko w niektórych modelach).

- W trybie chłodzenia ustaw żaluzje w kierunku poziomym.
- W trybie ogrzewania ustaw żaluzje w dół, gdyż ciepłe powietrze ma tendencję do unoszenia się.

Deflektory ustawia się ręcznie, są one umieszczone pod kłapami. Pozwalają skierować strumień powietrza w prawo lub w lewo.

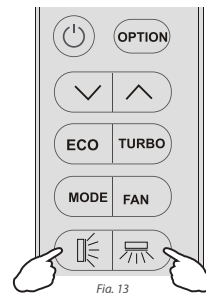

Fig. 13

UWAGA

Nigdy nie ustawiaj żaluzji poziomej ręcznie, może to poważnie uszkodzić mechanizm sterujący!

UWAGA

Nigdy nie wkładaj palców ani przedmiotów do wlotów i wylotów powietrza. Może spowodować to nieprzewidziane uszkodzenia nie tylko urządzenia ale i ciała użytkownika.

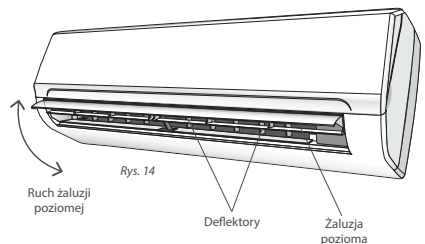

Rys. 14

Ruch żaluzji poziomej

Deflektory

Żaluzja pozioma

CZĘŚĆ 5. FUNKCJE URZĄDZENIA

2. TRYB CHŁODZENIA

Funkcja chłodzenia pozwala klimatyzatorowi na chłodzenie pomieszczenia i jednocześnie zmniejsza wilgotność powietrza.

Aby aktywować tryb chłodzenia (COOL), naciśnij przycisk MODE dopóki na wyświetlaczu nie pojawi się symbol COOL.

Poprzez naciśnięcie przycisku \vee lub \wedge zadajemy żądaną temperaturę chłodzenia, niższą niż temperatura w pomieszczeniu.

Aby zoptymalizować działanie klimatyzatora, wyreguluj temperaturę (1), prędkość (2) i kierunek przepływu powietrza (3), naciskając wskazany przycisk.

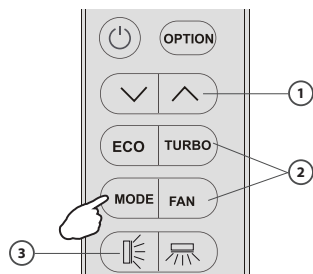

Rys. 15

3. TRYB GRZANIA

Funkcja ogrzewania pozwala klimatyzatorowi na ogrzanie pomieszczenie.

Aby aktywować tryb grzania (HEAT), naciśnij przycisk MODE dopóki na wyświetlaczu nie pojawi się symbol HEAT.

Poprzez naciśnięcie przycisku \vee lub \wedge zadajemy żądaną temperaturę chłodzenia, wyższą niż ta w pomieszczeniu.

Aby zoptymalizować działanie klimatyzatora, wyreguluj temperaturę (1), prędkość (2) i kierunek przepływu powietrza (3), naciskając wskazany przycisk.

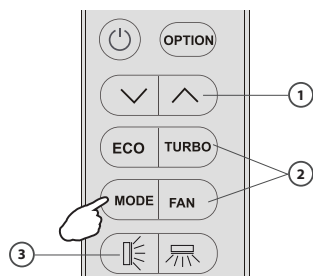

Rys. 16

⚠ UWAGA

W trybie OGRZEWANIA (HEAT) urządzenie może automatycznie włączyć cykl odszraniania, który jest niezbędny do usunięcia szronu na skraplaczu, aby odzyskać jego funkcję wymiany ciepła. Ta procedura trwa zwykle od 2 do 10 minut. Po odszronieniu klimatyzator automatycznie powraca do trybu OGRZEWANIA.

4. TRYB PRĘDKOŚCI WENTYLATORA (NIE MYLIĆ Z PRZYCISKIEM FAN)

Klimatyzator działa tylko w trybie wentylacji.

Aby ustawić tryb pracy TYLKO WENTYLATOR (FAN), naciskaj przycisk MODE, aż na wyświetlaczu pojawi się symbol FAN.

Aby zoptymalizować działanie klimatyzatora, ustaw prędkość (2) i kierunek przepływu powietrza (3), naciskając wskazane przyciski (Rys. 20).

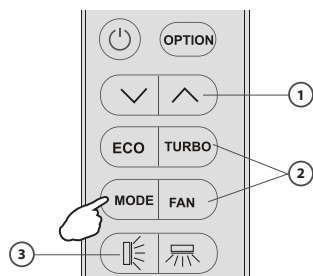

Rys. 17

CZĘŚĆ 5. FUNKCJE URZĄDZENIA

5. FUNKCJA TIMERA

Ustawia automatyczne włączanie/wyłączanie klimatyzatora.

Ustawienia/zmiana/anulowanie TIMERA:

1. Naciśnij przycisk OPTION po raz pierwszy, wybierz TIMER naciskając przycisk \wedge lub \vee aż symbol TIMER zacznie migać;
2. Naciśnij ponownie przycisk OPTION, symbol 6.5h oraz TIMER zaczną migać;
3. Aby ustawić lub zmienić TIMER:
 - Naciśnij przycisk \wedge lub \vee aby ustawić żądany czas (Czas zwiększa się lub zmniejsza w odstępach co 30 minut) symbol h oraz TIMER zaczną migać równocześnie.
 - Naciśnij przycisk OPTION lub odczekaj 5 sekund bez żadnej operacji, aby potwierdzić ustawienia TIMERA, programator czasowy wyświetli symbol 6.5h oraz symbol [TIMER] na ekranie pilota.
4. Anulowanie funkcji TIMER (jeśli funkcja TIMER jest włączona) Powtórz kroki: 1 oraz 2, a następnie naciśnij OPTION lub odczekaj 5 sekund bez żadnej operacji, aby anulować funkcję TIMERA.

Przykład:

TIMER ON - na rysunku 19; TIMER OFF - na rysunku 20.

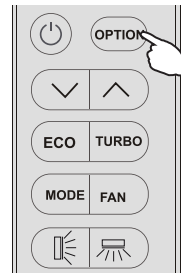

Rys. 18

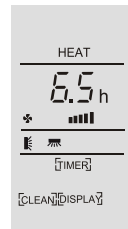

Rys. 19



Rys. 20

⚠ UWAGA

Cała operacja powinna zostać wykonana w ciągu 5 sekund, w przeciwnym razie zostanie anulowana.

6. TRYB OSUSZANIA

Funkcja ta zmniejsza wilgotność powietrza w pomieszczeniu, aby uczynić je bardziej komfortowym.

Aby włączyć tryb osuszania, naciśnij przycisk MODE, dopóki na wyświetlaczu nie pojawi się symbol DRY (OSUSZANIE).

Zostanie aktywowana funkcja naprzemiennej pracy klimatyzatora w funkcji CHŁODZENIE i WENTYLATOR.

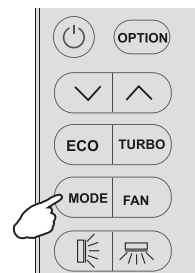

Rys. 21

CZĘŚĆ 5. FUNKCJE URZĄDZENIA

7. TRYB AUTOMATYCZNY

Aby włączyć tryb AUTO (automatyczny), naciśnij przycisk MODE na pilocie do momentu aż na wyświetlaczu pojawi się symbol AUTO.

W trybie AUTO prędkość wentylatora i temperatura są ustawiane automatycznie w zależności od temperatury w pomieszczeniu (sprawdzone poprzez czujnik temperatury wbudowany w jednostkę wewnętrzną).

Aby zoptymalizować działanie klimatyzatora, wyreguluj temperaturę (1), prędkość (2) i kierunek przepływu powietrza (3), naciskając wskazane przyciski (Rys. 22).

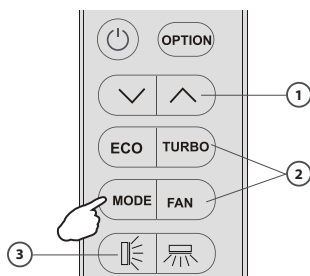

Rys. 22

8. FUNKCJA SNU

Naciśnij przycisk OPTION po raz pierwszy, wybierz SLEEP, naciskając przycisk ^ lub v do momentu, aż symbol SLEEP zacznie migać.

Naciśnij ponownie przycisk OPTION aby aktywować funkcję SLEEP, na ekranie pilota wyświetli się symbol SLEEP.

Powtórz czynność, aby dezaktywować funkcję snu (SLEEP).

Klimatyzator wyłączy się automatycznie po 10 godzinach pracy w trybie uśpienia (SLEEP).

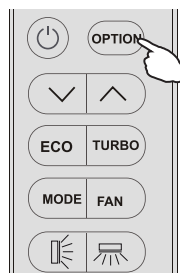

Rys. 23

9. FUNKCJA ECO (WYBRANE MODELE)

Tryb ECO pozwala ona urządzeniu automatycznie przełączyć się w tryb oszczędzania energii.

1. Naciśnij przycisk ON/OFF, aby włączyć urządzenie i wybierz tryb COOL (CHŁODZENIE) / HEAT (OGRZEWANIE).
2. Naciśnij przycisk ECO, klimatyzator uruchomi się w trybie oszczędzania energii ECO.
3. Ponowne naciśnięcie przycisku ECO spowoduje anulowanie trybu ECO, symbol zniknie z ekranie pilota.

UWAGA:

Funkcja ECO jest dostępna w trybach CHŁODZENIA (COOL) i OGRZEWANIA (HEAT).

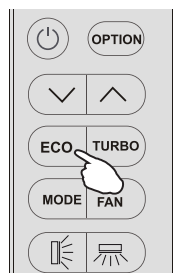

Rys. 24

CZĘŚĆ 5. FUNKCJE URZĄDZENIA

10. FUNKCJA DISPLAY (WYŚWIETLACZ KLIMATYZATORA)

Włącz/wyłącz wyświetlacz LED na przednim panelu klimatyzatora.

Naciśnij przycisk OPTION po raz pierwszy, wybierz DISPLAY, naciskając przycisk \wedge lub \vee do momentu, aż symbol DISPLAY zacznie migać.

Naciśnij ponownie przycisk OPTION, aby wyłączyć wyświetlacz LED na przednim panelu klimatyzatora. Na wyświetlaczu pilota zaświeci się symbol DISPLAY.

Powtórz czynność, aby dezaktywować tę funkcję.

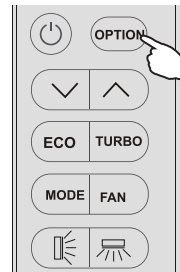

Rys. 25

11. FUNKCJA TURBO

Funkcja umożliwia jednostce osiągnięcie zadanej temperatury w krótkim czasie.

Aby aktywować funkcję TURBO, naciśnij przycisk TURBO lub naciskaj przycisk FAN, aż do momentu ukazania się na wyświetlaczu pilota symbolu .

Aby anulować tę funkcję, naciśnij FAN, aby przełączyć na żądaną prędkość wentylatora lub ponownie naciśnij przycisk TURBO.

W trybie AUTO/HEAT (OGRZEWANIE) /COOL (CHŁODZENIE)/ FAN(TYLKO WENTYLATOR):

Po wybraniu funkcji TURBO urządzenie użyje najwyższego ustawienia prędkości wentylatora, aby uzyskać najsilniejszy strumień powietrza.

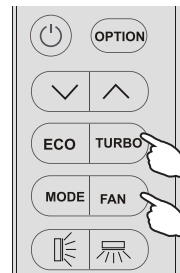

Rys. 26

12. TRYB SMART FOLLOW (I FEEL) (WYBRANE MODELE)

Naciśnij przycisk OPTION po raz pierwszy, wybierz I FEEL, naciskając przycisk \wedge lub \vee do momentu, aż symbol I FEEL, zacznie migać.

Naciśnij ponownie przycisk OPTION, aby włączyć funkcję I FEEL, na wyświetlaczu pilota pojawi się komunikat I FEEL.

Powtórz czynność, aby dezaktywować tę funkcję.

Funkcja ta umożliwia mierzenie temperatury poprzez pilota zdalnego sterowania w miejscu, w którym aktualnie się znajduje. Pilot będzie wysyłał sygnał do klimatyzatora 7 razy w ciągu 2 godzin, aby umożliwić urządzeniu optymalizację temperatury wokół Ciebie i zapewnić maksymalny komfort.

Funkcja I FEEL zostanie automatycznie dezaktywowana po 2 godzinach.

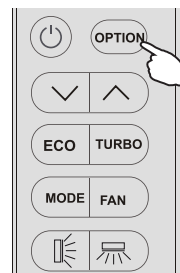

Rys. 27

CZĘŚĆ 5. FUNKCJE URZĄDZENIA

13. FUNKCJA AUTO-OCZYSZCZANIA

Naciśnij przycisk OPTION po raz pierwszy, wybierz CLEAN, naciskając przycisk \wedge lub \vee do momentu, gdy symbol CLEAN zacznie migać.

Naciśnij ponownie przycisk OPTION, aby włączyć funkcję CLEAN, na wyświetlaczu pojawi się symbol CLEAN.

Powtórz czynność, aby wyłączyć tę funkcję.

1. Funkcja pozwala na usunięcie brudu, bakterii itp. z parownika.
2. Funkcja ta będzie działać około 30 minut, następnie powróci do poprzednio ustawionego trybu pracy. Naciśnij przyciski \odot , aby anulować auto-czyszczenie. Usłyszysz 2 sygnały dźwiękowe po zakończeniu lub anulowaniu funkcji.
3. Odgłosy dochodzące z urządzenia są normalne podczas procesu auto-czyszczenia.
4. Sugerujemy używanie tej funkcji nie częściej niż raz na 3 miesiące.

Jednostka wewnętrzna	Temp < 30°C
Jednostka zewnętrzna	5°C < Temp < 30°C

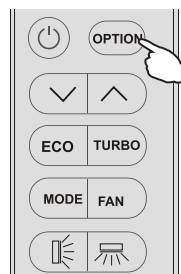

Rys. 28

14. FUNKCJA MILDEW (WYBRANE MODELE)

Naciśnij przycisk OPTION po raz pierwszy, wybierz MILDEW, naciskając przycisk \wedge lub \vee do momentu, gdy symbol MILDEW zacznie migać;

Naciśnij ponownie przycisk OPTION, aby włączyć funkcję MILDEW, na wyświetlaczu pojawi się symbol MILDEW.

Powtórz czynność, aby wyłączyć tę funkcję.

Funkcja ta umożliwi klimatyzatorowi użycie podmuchu powietrza przez ok. 15 minut, aby wysuszyć wewnętrzne części urządzenia. Zapobiega to powstawaniu pleśni, gdy klimatyzator jest wyłączony.

UWAGA:

Funkcja MILDEW dostępna tylko w trybie OSUSZANIA (DRY) oraz CHŁODZENIA (COOLING).

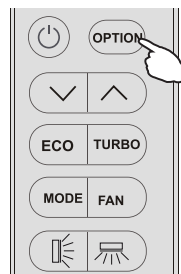

Rys. 29

CZĘŚĆ 5. FUNKCJE URZĄDZENIA

15. FUNKCJA OGRZEWANIA 8°C (WYBRANE MODELE)

It can be set in COOL/HEAT/DRY/FAN/AUTO mode, but you need to turn off the unit to activate it.

Naciśnij przycisk OPTION po raz pierwszy, wybierz 8°C_H, naciskając przycisk ^ lub v do momentu, gdy symbol 8°C_H zacznie migać;

Naciśnij ponownie przycisk OPTION, aby włączyć funkcję 8°C_H, na wyświetlaczu pojawi się symbol 8°C_H.

Powtórz czynność, aby wyłączyć tę funkcję.

Jeśli klimatyzator jest w trybie gotowości, funkcja ta umożliwia urządzeniu automatyczne rozpoczęcie ogrzewania, gdy temperatura w pomieszczeniu jest równa lub niższa niż 8°C. Klimatyzator powróci do trybu gotowości, jeśli temperatura będzie równa lub wyższa niż 18°C.

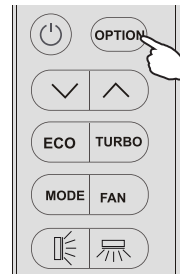

Rys. 30

CZĘŚĆ 6. ROZWIĄZYWANIE PROBLEMÓW

1. MOŻLIWE USTERKI

Awaria	Możliwe przyczyny
Urządzenie nie działa	Wystąpiła awaria zasilania / uszkodzona wtyczka
	Uszkodzony silnik wentylatora jednostki wewnętrznej / zewnętrznej
	Wadliwy wyłącznik termomagnetyczny sprężarki
	Wadliwe urządzenie ochronne lub bezpieczniki
	Zbyt luźne podłączenia lub niedociśnięta wtyczka
	Automatyczne wyłączenie urządzenia, funkcja autoochrony.
	Napięcie wyższe lub niższe niż zalecane
	Aktywna funkcja TIMER ON
	Uszkodzenie płyty głównej
Dziwny zapach	Filtr powietrza jest brudny
Dźwięk płynącej wody	Cofanie się cieczy w odpływie kroplin
Z wylotu powietrza wydobywa się drobna mgła	Dzieje się tak, gdy powietrze w pomieszczeniu staje się bardzo zimne, na przykład w trybach CHŁODZENIE lub OSUSZANIE
Słychać dziwny hałas	Hałas ten powstaje w wyniku rozszerzania lub kurczenia się panelu przedniego z powodu zmian temperatury, nie oznacza problemu
Niewystarczający przepływ powietrza, zbyt gorący lub zimny	Niewłaściwe ustawienie temperatury.
	Wlot powietrza lub odpływ jednostki wewnętrznej lub zewnętrznej został zablokowany
	Filtr powietrza jest zablokowany
	Prędkość wentylatora ustawiona jest na minimum
	Inne źródła ciepła w pokoju
	Brak czynnika chłodniczego
Urządzenie nie reaguje na polecenia	Pilot jest nie wystarczająco blisko jednostki wewnętrznej
	Wyczerpanie baterii w pilocie
	Między pilotem a odbiornikiem sygnału w jednostce wewnętrznej jest przeszkoda
Wyświetlacz jest wyłączony	Aktywna funkcja LED
	Brak zasilania

CZĘŚĆ 6. ROZWIĄZYWANIE PROBLEMÓW



OSTRZEŻENIE

Natychmiast wyłącz klimatyzator i odłącz zasilanie jeśli występuje/występują:

- Dziwne dźwięki podczas pracy
- Wadliwa płyta główna
- Wadliwy bezpiecznik/ przełącznik
- Wrzucanie wody lub elementów wewnątrz urządzenia
- Przegrzane kable lub wtyczki.
- Z urządzenia wydobywają się bardzo silne zapachy

2. SYGNAŁY BŁĘDU NA WYŚWIETLACZU

W przypadku wystąpienia błędu w urządzeniu wyświetlacz pokaże komunikat w formie kodu:

KOD	Reakcja diod LED	Opis problemu
E1	Miga raz	Błąd czujnika temperatury wewnętrznej
E2	Miga dwa razy	Błąd czujnika temperatury instalacji wewnętrznej
E6	Miga sześć razy	Awaria silnika wentylatora wewnętrznego

WARUNKI GWARANCJI

1. Gwarancja dotyczy kompletnych urządzeń klimatyzacyjnych marki ROTENSO® (zwanymi dalej „Klimatyzatorem”) dystrybuowanych przez THERMOSILESIA sp. z o.o. sp. k. i jest ważna wyłącznie na terytorium Rzeczypospolitej Polskiej.
2. THERMOSILESIA sp. z o.o. sp. k. gwarantuje sprawne działanie Klimatyzatora, na który wydana jest niniejsza Karta Gwarancyjna, pod warunkiem korzystania z niego zgodnie z przeznaczeniem i warunkami techniczno-eksploatacyjnymi opisanymi w Instrukcji Obsługi.
3. Uprawnienia gwarancyjne określone w niniejszym dokumencie wygasają, jeżeli instalacja klimatyzatora nie została dokonana przez Autoryzowanego Instalatora.
4. Karta Gwarancyjna jest ważna, jeżeli sporządzona jest na oryginalnym druku, zawierającym nazwę i pieczęć sprzedawcy oraz następujące dane: model jednostki zewnętrznej / wewnętrznej, odpowiadający jej numer fabryczny. W karcie gwarancyjnej powinna być również podana data montażu klimatyzatora, pieczęć i podpis Autoryzowanego Instalatora wraz z jego aktualnym numerem certyfikatu F-gazowego oraz podpis Użytkownika. Dokonywanie jakichkolwiek skreśleń lub poprawek w Karcie Gwarancyjnej pociąga za sobą jej unieważnienie.
5. THERMOSILESIA sp. z o.o. sp. k. udziela gwarancji na okres 60 miesięcy (5 lat), licząc od daty sprzedaży Klimatyzatora do klienta ostatecznego. Realizacja uprawnień gwarancyjnych odbywać się będzie po przedstawieniu ważnej Karty Gwarancyjnej oraz potwierdzeniu zgodności zapisów w Karcie Gwarancyjnej ze stanem faktycznym.
6. Zgłoszenie awarii klimatyzatora należy kierować do Autoryzowanego Instalatora, który jako ostatni przeprowadził okresowy, obowiązkowy przegląd techniczny.
7. Wady sprzętu ujawnione w okresie gwarancji usuwane będą bezpłatnie przez Autoryzowanego Instalatora, w możliwie krótkim terminie, nieprzekraczającym 14 dni, licząc od daty zgłoszenia Klimatyzatora do naprawy. Okres ten może ulec wydłużeniu w przypadku potrzeby sprowadzenia części z poza granic kraju.
8. Warunkiem uprawnień wynikających z gwarancji jest przeprowadzenie, przez Autoryzowanego Instalatora przeglądów konserwacyjnych Klimatyzatora. Przeglądy te są płatne według cennika wykonawcy przeglądu i muszą być odnotowane w Karcie Gwarancyjnej. W przypadku braku wykonywania obowiązkowych przeglądów technicznych lub wykonaniu ich niewłaściwie Użytkownik traci wszelkie prawa wynikające z Gwarancji:
 - Dla klimatyzatorów zainstalowanych w pomieszczeniach mieszkalnych nie rzadziej niż 1 raz w roku, okres pomiędzy kolejnymi przeglądami nie może być krótszy niż 11 miesięcy. Pierwszy przegląd powinien być wykonany w terminie 12 miesięcy od daty sprzedaży urządzenia potwierdzony wpisem do karty gwarancyjnej.
 - dla klimatyzatorów zainstalowanych w pomieszczeniach biurowych przegląd wykonuje się nie rzadziej niż 2 razy w roku. Okres pomiędzy kolejnymi przeglądami nie może być krótszy niż 5 miesięcy. Pierwszy przegląd powinien być wykonany w terminie 6 miesięcy od daty sprzedaży urządzenia i potwierdzony wpisem do karty gwarancyjnej.
 - dla klimatyzatorów zainstalowanych w pomieszczeniach technicznych przegląd odbywa się nie rzadziej niż 3 razy w roku, okres pomiędzy kolejnymi przeglądami nie może być krótszy niż 3 miesiące. Pierwszy przegląd powinien być wykonany w terminie 4 miesięcy od daty sprzedaży urządzenia i potwierdzony wpisem do karty gwarancyjnej.
9. Gwarancją objęte są wyłącznie uszkodzenia i wady powstałe z przyczyn tkwiących w Klimatyzatorze. Gwarancją nie są objęte:
 - uszkodzenia urządzeń wynikające z postępowania niezgodnego z instrukcją obsługi, w szczególności z nieprawidłowej instalacji, eksploatacji, konserwacji, obsługi, przechowywania, użycia niewłaściwych materiałów eksploatacyjnych (np. filtrów);
 - mechaniczne uszkodzenia i wywołane nimi wady;
 - wad i uszkodzenia spowodowane działaniem siły wyższej (np. uderzeniem pioruna, powodzi, korozji, przepięć sieci elektrycznej);

- wad spowodowanych naprawami, przeróbkami i zmianami konstrukcyjnymi dokonywanymi samodzielnie przez użytkownika lub przez podmiot do tego nieuprawniony;
 - czynności i części w Instrukcji Obsługi oraz należące do normalnej eksploatacji urządzenia np. konserwacja i wymiana filtrów, wymiana baterii w pilocie;
 - rozszczenia z tytułu parametrów technicznych sprzętu, o ile są one zgodne z podanymi przez producenta;
 - wady i nieprawidłowe działanie spowodowane błędnym lub wadliwym montażem urządzenia, błędnym doбором urządzenia;
 - produkty, których Kartę Gwarancyjną lub numery seryjne zmieniono, zmasano, usunięto lub zatarto.
10. THERMOSILESIA sp. z o.o. sp. k. nie ponosi odpowiedzialności za szkody (pośrednie i bezpośrednie), wynikające z wady, zarówno w zakresie szkody rzeczywistej jak i utraconych korzyści, a w szczególności: utraconych dóbr, obrotu, zysku i oszczędności, niezależnie czy są one związane z zastosowaniem lub niemożliwością zastosowania urządzenia. Ma to zastosowanie również wtedy, gdy THERMOSILESIA sp. z o.o. sp. k. została powiadomiona o możliwości wystąpienia takich szkód.
 11. Użytkownik traci wszelkie prawa wynikające z gwarancji w przypadku stwierdzenia dokonywania nieautoryzowanych napraw lub zmian konstrukcyjnych.
 12. W przypadku nieuzasadnionych zgłoszeń reklamacyjnych użytkownik może ponieść koszty związane z wykonywanymi czynnościami.
 13. THERMOSILESIA sp. z o.o. sp.k. nie będzie ponosiła odpowiedzialności za terminowość napraw gwarancyjnych, jeżeli działalność serwisowa zakłócona zostanie nieprzewidzianymi okolicznościami o charakterze siły wyższej lub gdy w uzgodnionym wcześniej terminie Klient uniemożliwił dostęp do miejsca instalacji urządzenia.
 14. Gwarancja nie wyłącza, nie ogranicza ani nie zawiesza uprawnień wynikających z przepisów ustawy z dnia 30 maja 2014 r. o prawach konsumenta (Dz.U. z 2017 r., poz. 683).
 15. Gwarancja nie wyłącza, nie ogranicza ani nie zawiesza uprawnień kupującego wynikających z przepisów o rękojmi za wady rzeczy sprzedanej
 16. Przeglądy konserwacyjne klimatyzatorów obejmują następujące czynności, które udokumentowane będą oddzielnym protokołem, a odnotowane w niniejszej Karcie Gwarancyjnej:
 - czyszczenie filtrów powietrza jednostki wewnętrznej;
 - czyszczenie wymienników ciepła skraplacza i parownika;
 - sprawdzenie drożności oraz szczelności układu odprowadzenia skroplin, jego czyszczenie w tym elementów pompki skroplin (jeżeli występuje);
 - sprawdzenie szczelności układu chłodniczego;
 - sprawdzenie przewodów i izolacji ze względu na uszkodzenia mechaniczne;
 - sprawdzenie skuteczności funkcji chłodzenia i grzania (uzyskiwane temperatury nawiewu);
 - sprawdzenie działania urządzeń sterujących;
 - czyszczenie urządzeń.

Zgłoszenie awarii klimatyzatora prosimy kierować do Autoryzowanego Instalatora wykonującego okresowe przeglądy konserwacyjne sprzętu.

Uwagi związane z niewłaściwą działalnością Autoryzowanego Instalatora prosimy kierować do THERMOSILESIA sp. z o.o. sp. k., ul. Szyb Walenty 16, 41-700 Ruda Śląska, www.thermosilesia.pl.

KARTA GWARANCYJNA

Gwarancja jest ważna wyłącznie z dowodem zakupu

	Model jednostki wewnętrznej	Numer seryjny
1	<input type="text"/>	<input type="text"/>
2	<input type="text"/>	<input type="text"/>
3	<input type="text"/>	<input type="text"/>
4	<input type="text"/>	<input type="text"/>
5	<input type="text"/>	<input type="text"/>
6	<input type="text"/>	<input type="text"/>
7	<input type="text"/>	<input type="text"/>
8	<input type="text"/>	<input type="text"/>
9	<input type="text"/>	<input type="text"/>

Model jednostki zewnętrznej	Numer seryjny
<input type="text"/>	<input type="text"/>

Pieczęć i podpis sprzedawcy	Pieczęć i podpis instalatora
<input type="text"/>	<input type="text"/>

Data sprzedaży: _____

Data montażu: _____

Numer faktury: _____

Miejsce montażu: _____

Pieczęć i podpis sprzedawcy

Akceptuję warunki gwarancji
oraz potwierdzam odbiór sprawnego sprzętu
Data i podpis klienta

DANE MONTAŻOWE

Opis czynności		Wartość		Wynik	
1	Próba szczelności instalacji freonowej	Ciśnienie próby / czas:	[bar/h]	/	
2	Tworzenie próżni	Ciśnienie:	[bar]	/	
3	Ilość czynnika chłodniczego	Ilość dodana / łączna:	[kg]	/	
4	Długość instalacji chłodniczej	Główna / całkowita:	[m]	/	
5	Różnica poziomów	Główna / całkowita:	[m]	/	
6	Ciśnienia pracy	Chłodzenie	Ssanie/tłoczenie:	[bar]	/
		Grzanie	Ssanie/tłoczenie:	[bar]	/
7	Temperatury nawiewu jednostek wewnętrznych	Chłodzenie	Najwyższa / najniższa:	[°C]	/
		Grzanie	Najwyższa / najniższa:	[°C]	/
8	Temperatura otoczenia	Wewnętrzna	Najwyższa / najniższa:	[°C]	/
		Zewnętrzna	Najwyższa / najniższa:	[°C]	/

REJESTR OKRESOWYCH PRZEGLĄDÓW KLIMATYZACYJNYCH

Lp	Data wykonania	Uwagi serwisu	Pieczętka serwisu	Podpis
1				
2				
3				
4				
5				
6				
7				
8				
9				
10				

REJESTR NAPRAW

Lp	Data wykonania	Uwagi serwisu	Pieczętka serwisu	Podpis
1				
2				
3				
4				
5				
6				
7				
8				
9				
10				



Pieczęć instalatora

www.rotenso.com
email: info@rotenso.com





ROTENSO[®]
Live better

PL

APLIKACJA TUYA SMART LIFE

Dla modeli:

**ELIS
FIRO
RONI**

**Instrukcja
obsługi**

APLIKACJA TUYA SMART LIFE

Instrukcja obsługi

Spis treści

JAK ZACZAĆ?	3
Przewodnik.....	3
Uwagi odnośnie fcc (FCC ID: 2AJCLTWAC-TYWFS)	3
CZĘŚĆ 1. PODSTAWOWE INFORMACJE I SPECYFIKACJA	4
Wymagania minimalne urządzenia mobilnego	4
Podstawowe parametry modułu WiFi	4
Lokalizacja i wygląd modułu Wi-Fi w jednostce wewnętrznej	4
CZĘŚĆ 2. KONFIGURACJA APLIKACJI	5
Pobierz i zainstaluj aplikację	5
Aktywacja aplikacji	6
Rejestracja	7
Login.....	8
Zapomniane hasło.....	10
Dodawanie urządzenia	11
CZĘŚĆ 3. KONTROLA KLIMATYZATORA	13
Interfejs 1	14
Główny interfejs panelu sterowania.....	14
Ustawienie trybu pracy	14
Wybór prędkości wentylatora.....	15
Ustawienie funkcji.....	15
Ustawiania Timera.....	16
Zarządzanie Timerem	17
Interfejs 2	17
Główny interfejs panelu sterowania.....	17
Ustawienie trybu pracy	18
Wybór prędkości wentylatora.....	18
Kontrola przepływu powietrza	19
Funkcja ECO.....	20
Funkcja Snu (Sleep).....	21
Automatyczne wyłączenie klimatyzatora	22
Automatyczne włączenie klimatyzatora	23
Zarządzanie programatorem czasowym (Timerem)	24
Więcej funkcji.....	24
Szczegóły dotyczące urządzenia i jego urządzeniem.....	28
CZĘŚĆ 4. ZARZĄDZANIE KONTEM	31
Ustawienie profilu konta	31
Zarządzanie domem (rodziną)	32
CZĘŚĆ 5. ROZWIĄZYWANIE PROBLEMÓW	33
WAŻNE UWAGI	34

JAK ZACZAĆ?

1. PRZEWODNIK

Proszę zapoznać się z poniższą, skróconą instrukcją obsługi.

Etap	Opis	Nowe konto	Ponowna instalacja (wcześniejsza rejestracja)
Krok 1	Pobierz i zainstaluj aplikację	TAK	TAK
Krok 2	Aktywuj aplikację	TAK	TAK
Krok 3	Zarejestruj konto	TAK	NIE
Krok 4	Zaloguj się	TAK	TAK
Krok 5	Dodaj urządzenie do kontroli	TAK	Zarejestrowane wcześniej urządzenie pozostanie

Uwaga:

Jeśli wcześniej zarejestrowałeś konto i dodałeś urządzenie, to po ponownym zainstalowaniu aplikacji i zalogowaniu się dodane urządzenie pozostanie.

2. UWAGI ODNOŚNIE FCC (FCC ID: 2AJCLTWAC-TYWF5)

Urządzenie jest zgodne z częścią 15 przepisów FCC. Działanie podlega następującym dwóm warunkom: urządzenie to nie może powodować szkodliwych zakłóceń, urządzenie musi akceptować wszelkie odbierane zakłócenia, w tym te, które mogą powodować niepożądane działanie.

Wszelkie zmiany lub modyfikacje, które nie zostały wyraźnie zatwierdzone przez stronę odpowiedzialną za zgodność, mogą pozbawić użytkownika prawa do korzystania z urządzenia.

UWAGA: Urządzenie to zostało przetestowane i uznane za zgodne z ograniczeniami dla urządzeń cyfrowych klasy B, zgodnie z częścią 15 przepisów FCC. Ograniczenia te zostały opracowane w celu zapewnienia ochrony przed szkodliwymi zakłóceniami występującymi w instalacjach domowych. Urządzenie to generuje energię o częstotliwości radiowej. W przypadku nieprawidłowej instalacji i użytkowania, może generować szkodliwe zakłócenia w łączności radiowej. Nie ma jednak gwarancji, iż powstałe zakłócenia nie będą występować w przypadku danej instalacji. Jeśli urządzenie powoduje zakłócenia w odbiorze radia lub telewizji, co można ustalić przez ponowne wyłączenie i włączenie urządzenia, można podjąć się próby usunięcia zakłóceń za pomocą jednego lub więcej następujących środków:

- Zmienić orientację lub lokalizację anteny odbiorczej.
- Zwiększ odległość między urządzeniem a odbiornikiem.
- Podłącz urządzenie do innego gniazda zasilania (kontaktu) gniazdka niż podłączony jest odbiornik.
- Skonsultuj się ze sprzedawcą lub doświadczonym technikiem RTV w celu uzyskania pomocy.

Odległość między użytkownikiem a urządzeniem nie powinna być mniejsza niż 20 cm.

CZĘŚĆ 1. PODSTAWOWE INFORMACJE I SPECYFIKACJA

1. WYMAGANIA MINIMALNE URZĄDZENIA MOBILNEGO

Android wersja 5.0 lub wyższa

IOS wersja 9.0 lub wyższa

2. PODSTAWOWE PARAMETRY MODUŁU WIFI

Parametry	Specyfikacja
Network frequency	2.400 - 2.500GHz
Standard sieci WLAN	IEEE 802.11 b/g/n (kanały: 1-14)
Protokoły	IPv4/IPv6/TCP/UDP/HTTPS/TLS/MulticastDNS
Zabezpieczenie	WEP/WPA/WPA2/AES128
Typ obsługiwanych sieci	STA/AP/STA+AP

3. LOKALIZACJA I WYGLĄD MODUŁU WI-FI W JEDNOSTCE WEWNĘTRZNEJ

Otwórz przedni panel urządzenia, moduł Wi-Fi będzie umieszczony w pobliżu pokrywy skrzynki elektrycznej lub na panelu.

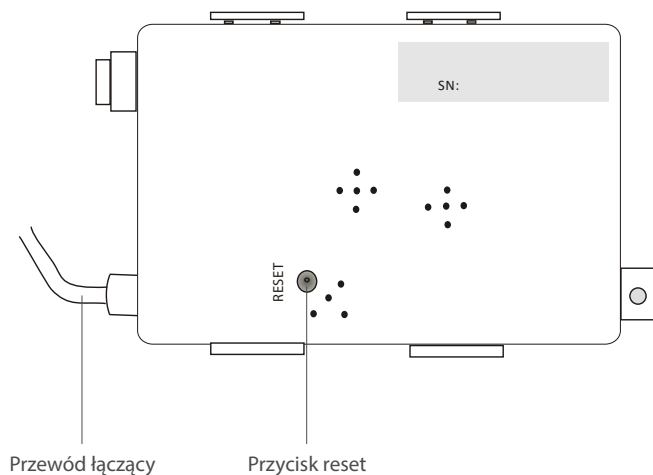

CZĘŚĆ 2. KONFIGURACJA APLIKACJI

1. POBIERZ I ZAINSTALUJ APLIKACJĘ



Smart Life

1.1. DLA URZĄDZENIA MOBILNEGO Z SYSTEMEM ANDROID

Metoda 1: Zeskanuj kod QR za pomocą skanera urządzenia, pobierz i zainstaluj aplikację.

Metoda 2: Otwórz Google Play Store na smartfonie, wyszukaj i zainstaluj aplikację „Smart Life”.



1.2. DLA URZĄDZENIA MOBILNEGO Z SYSTEMEM IOS

Metoda 1: Zeskanuj kod QR i postępuj zgodnie ze wskazówkami, aby dostać się do AppStore, pobrać i zainstalować aplikację.

Metoda 2: Otwórz „AppStore” firmy Apple na smartfonie, wyszukaj aplikację „Smart Life”, pobierz i zainstaluj.



UWAGA

Podczas instalacji włącz dale uprawnienia przechowywania / lokalizacji / kamery. W przeciwnym razie mogą występować problemy podczas użytkowania / pracy.

Klimatyzator może być również sterowany za pomocą aplikacji SMART LIFE firmy TUYA, którą sterowane są inne urządzenia ROTENSO®. Jednakże ze względu na brak możliwości sterowania wszystkimi funkcjami klimatyzatora w aplikacji SMART LIFE TUYA zalecamy, aby używać aplikacji opisanej w tej instrukcji obsługi, która jest zoptymalizowana do współpracy z klimatyzatorami. Jeżeli jednak zdecydujesz się używać aplikację TUYA możesz pobrać ją z GoogleStore / AppStore lub za pomocą poniższego kodu QR.



CZĘŚĆ 2. KONFIGURACJA APLIKACJI

2. AKTYWACJA APLIKACJI

1. Uruchom aplikację „Smart Life” na swoim smartfonie.



Smart Life

2. Metoda 1: Najedź skanerem na kod QR i przyciśnij przycisk „Scan” (Skanuj).

Metoda 2: Kliknij w tekst znajdujący się u dołu ekranu „or Enter Activation Code” („lub wprowadź kod aktywacyjny”), a następnie wprowadź kod aktywacyjny i puknij „CONFIRM” („Potwierdź”).

Aktywuj kod QR i kod aktywacyjny

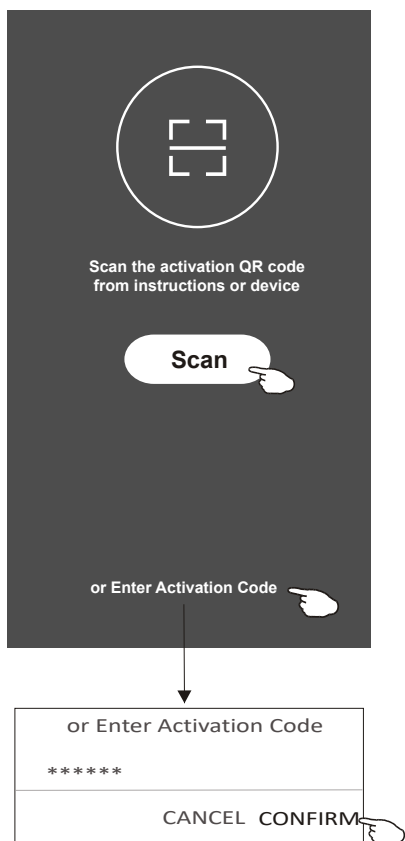

Uwaga:

Bez kodu QR lub kodu aktywacyjnego nie ma możliwości aktywacji aplikacji i korzystania z niej, należy je zachować i trzymać je w bezpiecznym miejscu.

CZĘŚĆ 2. KONFIGURACJA APLIKACJI

3. REJESTRACJA

1. Jeśli nie posiadasz konta, zarejestruj się klikając przycisk „Register” („Rejestracja”).
2. Przeczytaj politykę prywatności (Privacy Policy) i kliknij „Agree” („Zgadzam się”).

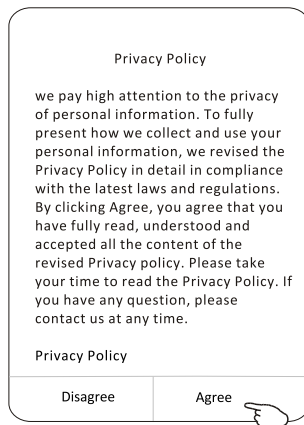
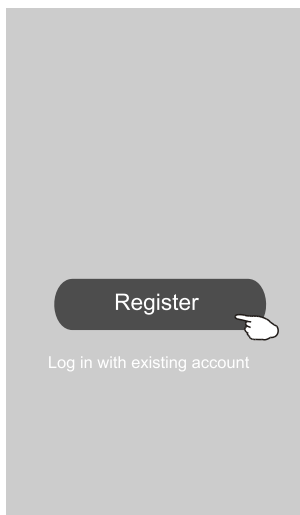

3. Kliknij ">" i wybierz kraj.
4. Wpisz swój numer telefonu lub adres e-mail.
5. Naciśnij przycisk „Obtain verification code” („Uzyskaj kod weryfikacyjny”).

Wyszukaj kraj lub przesuwaj ekran w górę / w dół, aby znaleźć i wybrać kraj.

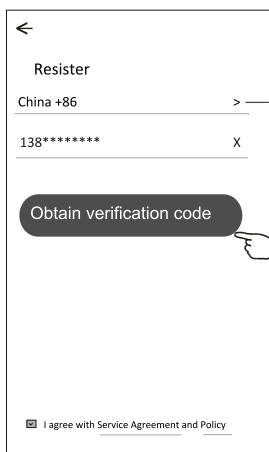

Wpisz tutaj swój numer telefonu lub adres e-mail

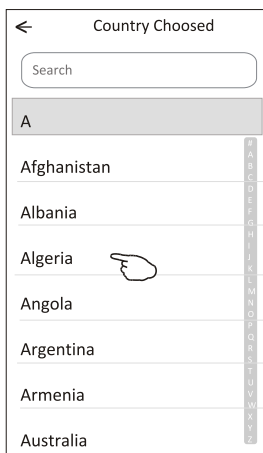

CZĘŚĆ 2. KONFIGURACJA APLIKACJI

6. Wprowadź kod weryfikacyjny otrzymany z wiadomości tekstowej otrzymanej na telefon lub e-mail.
7. Ustaw hasło składające się z 6-20 znaków, w tym znaków i cyfr.
8. Kliknij "Done" („Gotowe”).

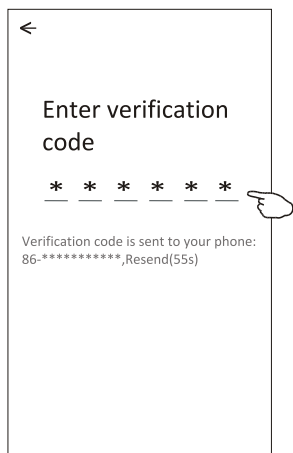

4. LOGIN

1. Kliknij "Log in with existing account" („Zaloguj się przy użyciu istniejącego konta”).
2. Wpisz login i hasło użyte przy rejestracji.
3. Kliknij przycisk "Log in" („Zaloguj”).

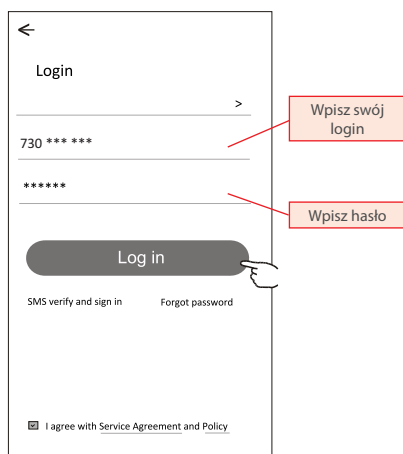
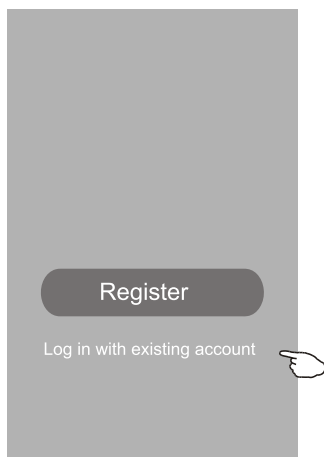

CZĘŚĆ 2. KONFIGURACJA APLIKACJI

Przy pierwszym użyciu aplikacji konieczne jest utworzenie rodziny:

4. Kliknij "Create family" („Stwórz rodzinę”).
5. Utwórz nazwę rodziny.
6. Ustaw lokalizację.
7. Wybierz pokoje domyślne lub dodaj nowe pokoje.
8. Kliknij "Done" („Gotowe”) and "Completed" („Zakończone”).



UWAGA:

Aplikacja może otworzyć mapę w telefonie i ustawić lokalizację, w której się znajdujesz.

CZĘŚĆ 2. KONFIGURACJA APLIKACJI

5. ZAPOMNIANE HASŁO

Jeśli zapomniałeś hasła, możesz zalogować się jak poniżej:

(Tylko dla kont utworzonych za pomocą numeru telefonu)

1. Kliknij "SMS verify and sign in" (logowanie za pomocą weryfikacji SMS).
2. Wprowadź numer telefonu użyty podczas rejestracji, a następnie naciśnij przycisk "Obtain verification code" („Uzyskaj kod weryfikacyjny”).
3. Wprowadź kod weryfikacyjny otrzymany za pomocą SMS.

←

Login

China +86 >

Mobile number/e-mail address

Password

Log in

SMS verify and sign in Forgot password

I agree with Service Agreement and Policy

←

SMS verify and sign in

China +86 >

138***** X

Obtain verification code

←

Enter verification code

* * * * *

Verification code is sent to your phone:
86-*****.Resend(55s)

Lub możesz zresetować hasło, jak poniżej:

1. Kliknij "Forgot password" („Nie pamiętam hasła”).
2. Wprowadź swoje konto (numer telefonu lub adres e-mail) i naciśnij przycisk "Obtain verification code".
3. Wprowadź kod weryfikacyjny otrzymany na Twój telefon lub e-mail.
4. Ustaw nowe hasło i kliknij „Done” („Gotowe”).

←

Login

China +86 >

Mobile number/e-mail address

Password

Log in

SMS verify and sign in Forgot password

I agree with Service Agreement and Policy

←

Forgot password

China +86 >

138***** X

Obtain verification code

←

Enter verification code

* * * * *

Verification code is sent to your phone:
86-*****.Resend(55s)

←

Set Password

6-20 characters for password, including character, numbers

Done

CZĘŚĆ 2. KONFIGURACJA APLIKACJI

6. DODAWANIE URZĄDZENIA

Istnieją 2 tryby CF (szybkie połączenie) i AP (punkt dostępu) dla dodawanego urządzenia.

6.1. TRYB CF

1. Włącz jednostkę wewnętrzną, nie musisz uruchamiać klimatyzatora.
2. Kliknij „+” w prawym górnym rogu ekranu lub wybierz „Add device” („Dodaj urządzenie”) w pokoju, w którym nie ma urządzenia.
3. Kliknij ikonę „Split Air conditioner”.
4. Zresetuj moduł WiFi naciskając przycisk „DISPLAY” na pilocie 6 razy, lub użyj szpilki, aby nacisnąć przycisk reset na module WiFi, aż na wyświetlaczu klimatyzatora pojawi się „CF”, następnie kliknij „Next Step” („Następny krok”).
5. Wprowadź hasło do WiFi, dotknij „Confirm” („Potwierdź”) (w razie potrzeby można zmienić sieć).
6. Proces łączenia można obserwować na ekranie smartfona, w tym samym czasie na wyświetlaczu będą migać kolejno komunikaty: „PP”, „SA”, „AP”.

„PP” oznacza „Przeszukiwanie routera”

„SA” oznacza „Połączenie z routerem”

„AP” oznacza „Połączenie z serwerem”

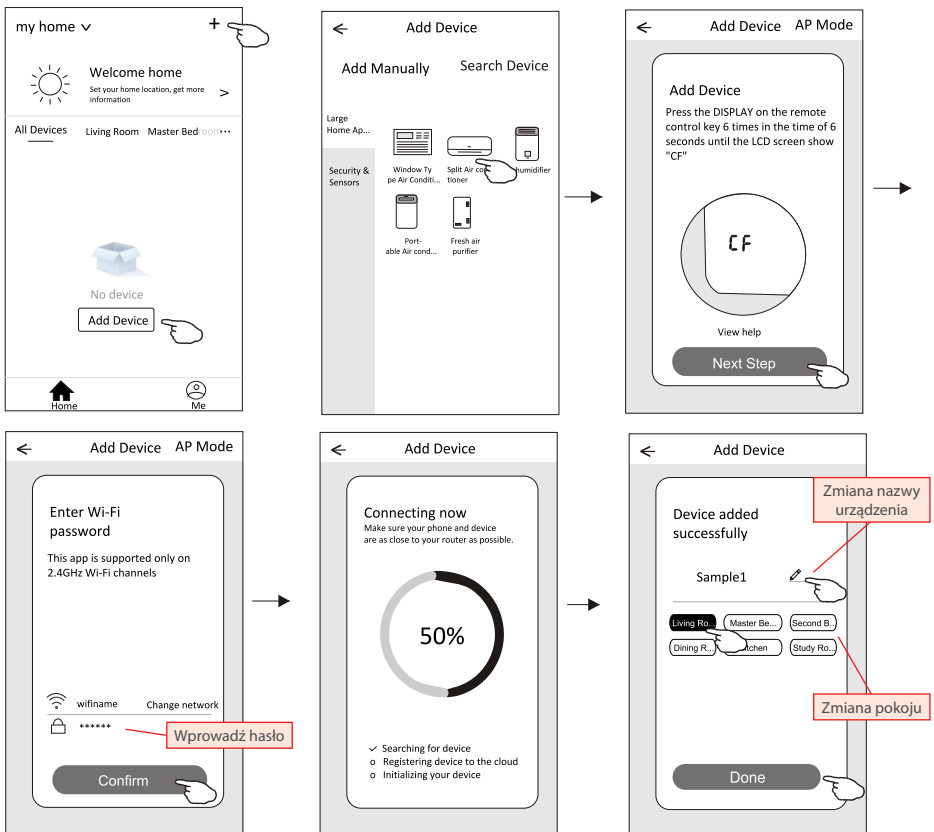

CZĘŚĆ 2. KONFIGURACJA APLIKACJI

6.2. TRYB AP

1. Włącz jednostkę wewnętrzną, nie musisz uruchamiać klimatyzatora.
2. Kliknij „+” w prawym górnym rogu ekranu lub wybierz „ Add device” („Dodaj urządzenie”) w pokoju, w którym nie ma urządzenia.
3. Kliknij ikonę „Split Air conditioner”.
4. Zresetuj moduł WiFi naciskając przycisk „DISPLAY” na pilocie 6 razy, lub użyj szpilki, aby nacisnąć przycisk reset na module WiFi, aż na wyświetlaczu klimatyzatora pojawi się „AP”; następnie kliknij „Next Step” („Następny krok”).
5. Wprowadź hasło do sieci WiFi i kliknij „Confirm” („Potwierdź”).
6. Na ekranie ustawień sieci wybierz „SmartLife - ****” i kliknij „<”.
7. Proces łączenia można obserwować na ekranie smartfona, w tym samym czasie na wyświetlaczu będą migać kolejno komunikaty: „PP”, „SA”, „AP”.

„PP” oznacza „Przeszukiwanie routera”

„SA” oznacza „Połączenie z routerem”

„AP” oznacza „Połączenie z serwerem”

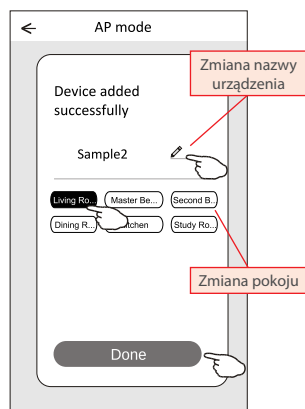
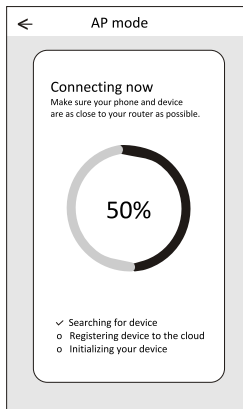
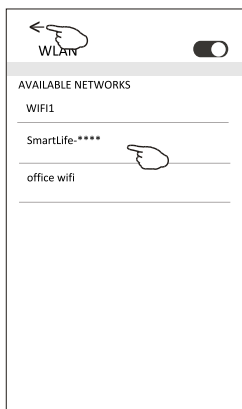
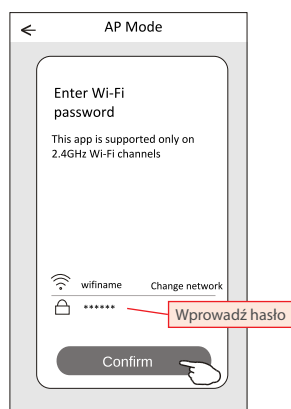
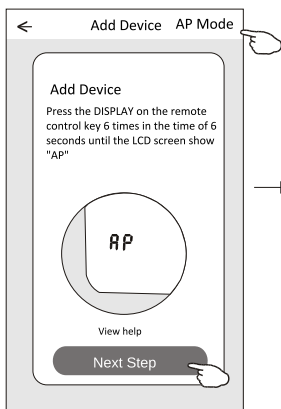
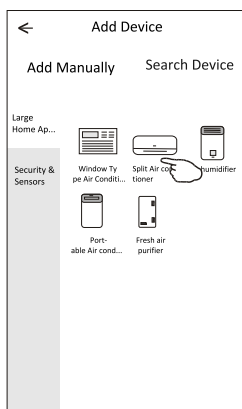
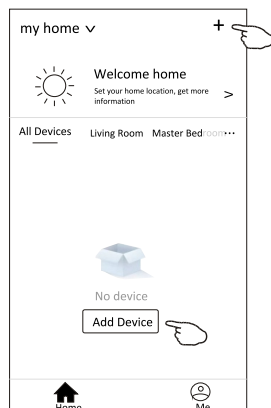

CZĘŚĆ 3. KONTROLA KLIMATYZATORA

Ekran z panelem sterowania urządzeniem pojawi się automatycznie po dodaniu urządzenia.

Ekran z panelem sterowania urządzeniem można wywołać ręcznie, dotykając nazwy urządzenia na ekranie głównym.

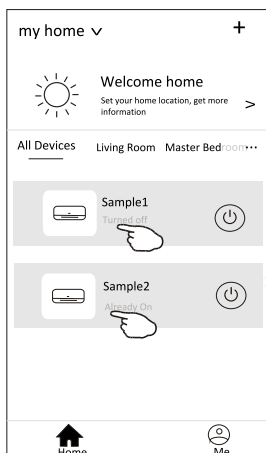

Uwaga:

Istnieją dwa sposoby kontroli oparte na innym oprogramowaniu lub oprogramowaniu wewnętrznego modułu WiFi. Proszę uważnie przeczytać instrukcję w oparciu o rzeczywisty interfejs sterowania.

Interfejs 1

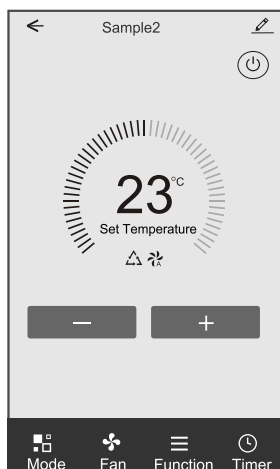

Interfejs 2

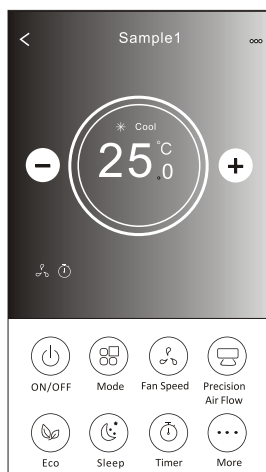

CZĘŚĆ 3. KONTROLA KLIMATYZATORA

1. INTERFEJS 1

1.1. GŁÓWNY INTERFEJS PANELU STEROWANIA

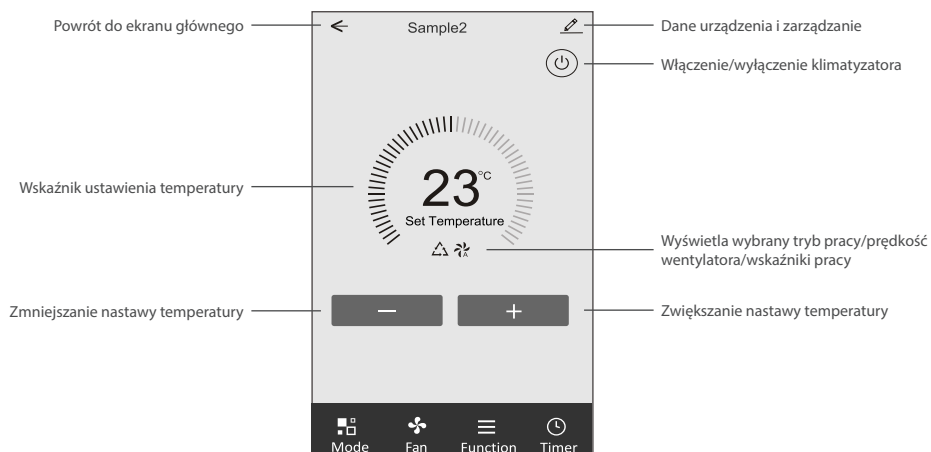

1.2. USTAWIENIE TRYBU PRACY

1. Kliknij w przycisk „Mode” („Tryby pracy”) aby wyświetlić ekran z trybami pracy klimatyzatora.
2. Wybierz jeden z trybów Feel/Cool (Chłodzenie)/Heat (Grzanie)/Dry (Osuszanie)/Fan (Wentylator).
3. Kliknij w dowolnym miejscu wokół ustawionej temperatury, aby anulować ustawienie trybu pracy.

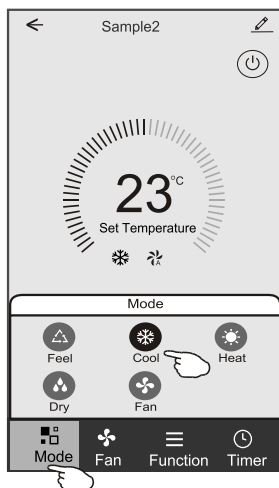

CZĘŚĆ 3. KONTROLA KLIMATYZATORA

1.3. WYBÓR PRĘDKOŚCI WENTYLATORA

1. Kliknij przycisk „Fan”, aby wyświetlić ekran ustawień prędkości wentylatora.
2. Wybierz i kliknij żądaną prędkości wentylatora: High (*Wysoka*) / med (*średnia*) / Low (*Niska*) / Auto (*Automatyczna*).
3. Kliknij w dowolnym miejscu wokół ustawionej temperatury, aby anulować wybór.

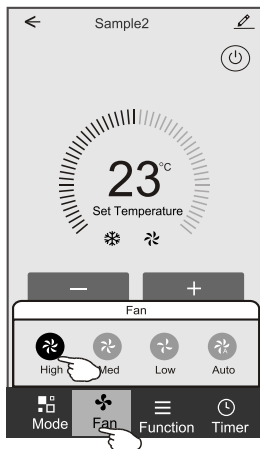

1.4. USTAWIENIE FUNKCJI

1. Kliknij w ikonę menu „Function”, aby wyświetlić ekran z funkcjami.
2. Wybierz jedną z funkcji: Sleep (*Funkcja snu*) / Turbo / ECO (*Funkcja Eko*).
3. Zaznacz UP-DOWN (*Góra-dół*) / LEFT-RIGHT (*Lewo-prawo*) dla funkcji automatycznego wachlowania żaluzji, aby ustawić główny kierunek przepływu powietrza.
4. Kliknij w dowolnym miejscu wokół ustawionej temperatury, aby anulować wybór.



CZĘŚĆ 3. KONTROLA KLIMATYZATORA

1.5. USTAWIANIA TIMERA

1. Kliknij ikonę „Timer”, aby otworzyć ekran z ustawieniami czasowego włączenia/wyłączenia klimatyzatora.
2. Kliknij „Add Timer” („Dodaj Timer”).

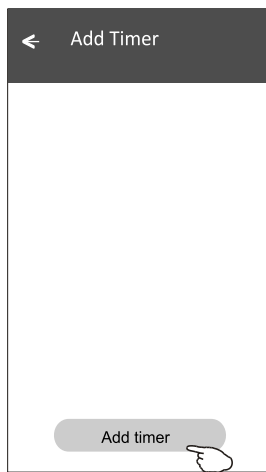
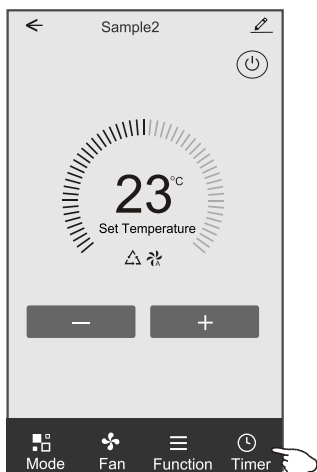

3. Wybierz czas i dni powtarzania, zaznacz czy klimatyzator ma się włączyć czy wyłączyć (Timer on/off).
4. Wybierz tryb pracy (Mode) / prędkość wentylatora (Fan speed) / funkcje (Function) i ustaw żadaną temperaturę dla włącznika czasowego (Timer on).
5. Kliknij „Save”, aby zachować wprowadzone zmiany i ustawić timer.

	Timer on	Timer off		
Anulowanie	Cancel	Add Timer	Save	Zatwierdzenie ustawień timera
	12 07	12 25		
	13 08	13 26		
	14 09	14 27		
Ustawienie godziny	15 10	15 28		Ustawienie minut
	16 11	16 29		
	17 12	17 30		
	18 13	18 31		
Ustawienie trybu pracy	Timer Off	Select days to use Smart Mode		Ustawienie tygodniowe
	Timer On <input checked="" type="checkbox"/>	Mon Tues Wed Thur Fri Sat Sun		
Ustawienie prędkości wentylatora	Mode Cool >	Timer Off <input checked="" type="checkbox"/>		Ustawienie Timera ON lub OFF
Ustawienie temperatury	Fan Auto >	Timer On		
	Set Temperature 23°C >			
Ustawienie funkcji	Function >			

CZĘŚĆ 3. KONTROLA KLIMATYZATORA

1.6. ZARZĄDZANIE TIMEREM

1. Kliknij w pasek timera, aby edytować ustawienia, podobnie jak w procesie jego dodawania.
2. Kliknij suwak, aby włączyć lub wyłączyć timer.
3. Aby usunąć istniejący timer przytrzymaj przez ok 3 sekundy pasek timera, pokaże się dodatkowe okno. Potwierdź w nim usunięcie timera klikając „CONFIRM” („Zatwierdź”).

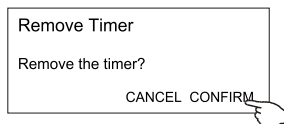
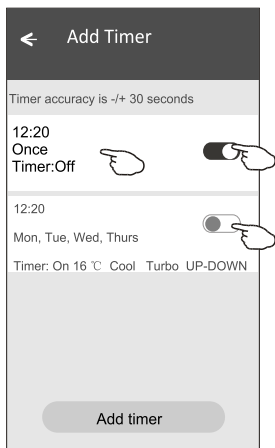

2. INTERFEJS 2

2.1. GŁÓWNY INTERFEJS PANELU STEROWANIA

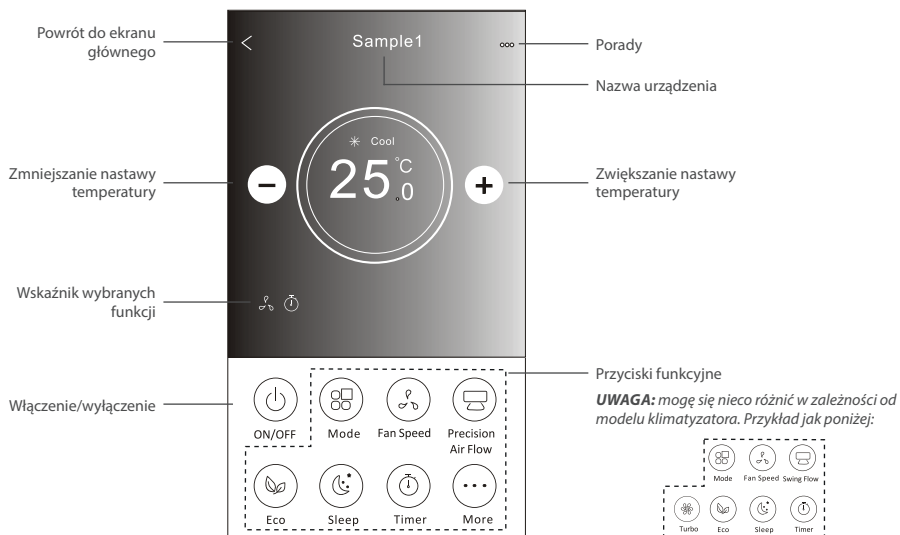

CZĘŚĆ 3. KONTROLA KLIMATYZATORA

2.2. USTAWIENIE TRYBU PRACY

1. Kliknij w przycisk „Mode” („Tryby pracy”).
2. Dostępnych jest 5 trybów pracy, dotknij ikony wybranego trybu pracy klimatyzatora, aby go ustawić.
3. Naciśnij przycisk X, aby cofnąć się do ekranu głównego.
4. Tło zmienia się wraz ze zmianą trybu pracy.

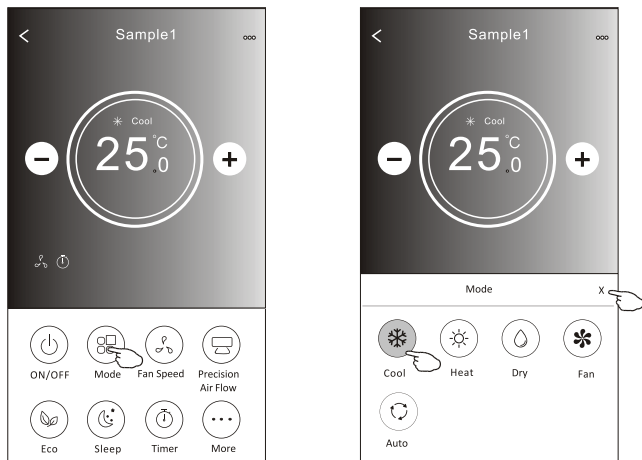

2.3. WYBÓR PRĘDKOŚCI WENTYLATORA

1. Kliknij przycisk „Fan Speed”, aby wyświetlić ekran ustawień prędkości wentylatora.
2. Wybierz i kliknij żądaną prędkości wentylatora.
3. Naciśnij przycisk X, aby cofnąć się do ekranu głównego.
4. Ikona wybranej prędkości wentylatora pojawi się na ekranie.

UWAGA: Regulacja prędkości wentylatora nie działa w trybie osuszania.

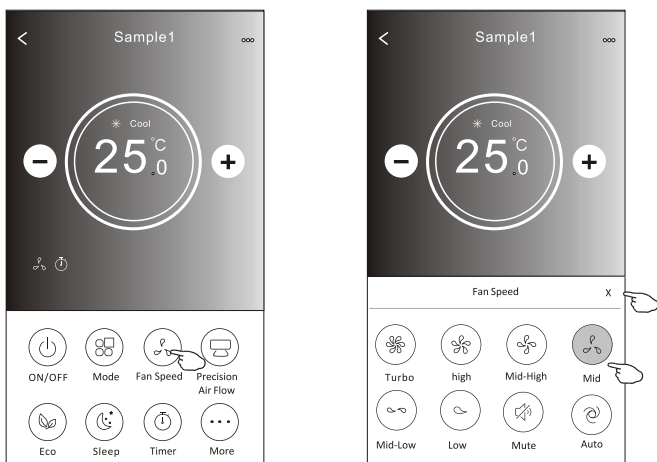

Tryb pracy	Prędkość wentylatora
Chłodzenie	Wszystkie prędkości
Wentylator	Wszystkie prędkości
Osuszanie	-
Grzanie	Wszystkie prędkości
Auto	Wszystkie prędkości

UWAGA: Ekran prędkości wentylatora może wyglądać nieco inaczej, w zależności od modelu klimatyzatora.

Przykład poniżej:

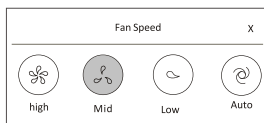

CZĘŚĆ 3. KONTROLA KLIMATYZATORA

2.4. KONTROLA PRZEPEŁYU POWIETRZA

1. Kliknij przycisk „Precision Air Flow” lub „Swing Flow”.
2. Wybierz i kliknij żądany przepływ powietrza.
3. Naciśnij przycisk X, aby wrócić do głównego ekranu.
4. Na ekranie pojawi się ikona wybranego przepływu powietrza.

UWAGA: Niektóre urządzenia nie posiadające funkcji automatycznego wachlowania żaluzji lewo-prawo, po kliknięciu w ikonę wydadzą sygnał dźwiękowy, ale nie zostanie wykonana żądana akcja.

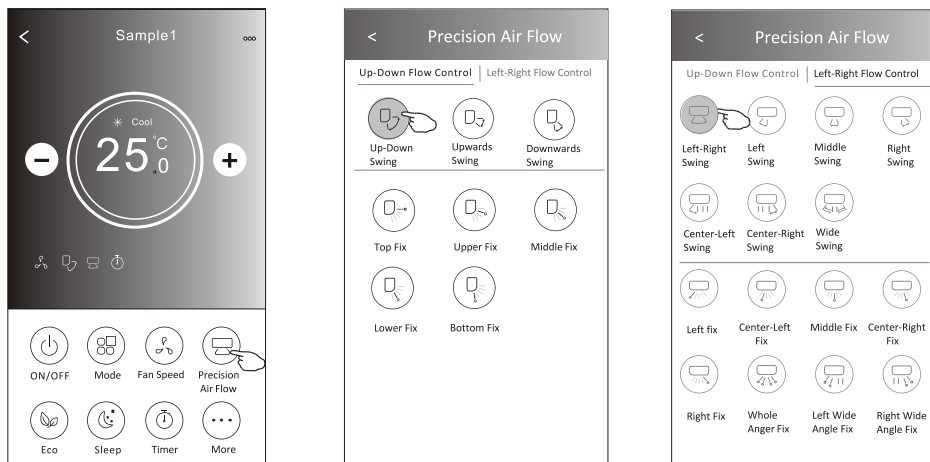

UWAGA: Ekran główny z panelem sterującym przepływem powietrza, w zależności od modelu klimatyzatora może się nieco różnić do tych przedstawianych na rysunku. Przykład poniżej:

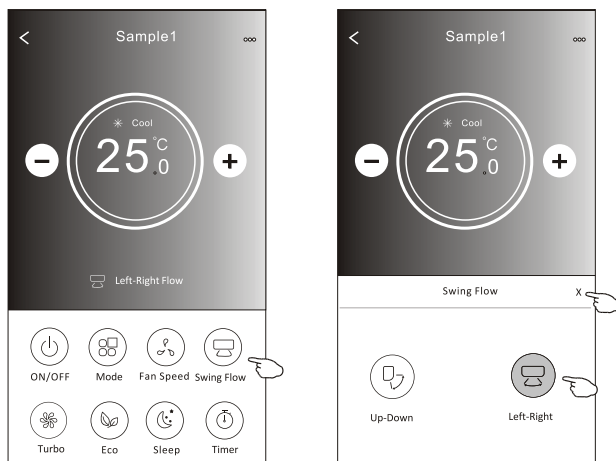

CZĘŚĆ 3. KONTROLA KLIMATYZATORA

2.5. FUNKCJA ECO

1. Naciśnij przycisk „Eco”, aby aktywować tę funkcję, przycisk zaświeci się, a na ekranie pojawi się ikona sygnalizująca o włączonej funkcji Eco.
2. Kliknij przycisk ponownie, aby dezaktywować funkcję.
3. Kontrolowana temperatura dla niektórych modeli klimatyzatorów:
 - W trybie chłodzenia, nowe ustawienie temperatury będzie $\geq 26^{\circ}\text{C}$.
 - W trybie grzania, nowe ustawienie temperatury będzie $\geq 25^{\circ}\text{C}$.

UWAGA: Funkcja ECO nie działa w trybie Fan (Wentylator)/ Dry (Osuszanie) /Auto mode (Automatyczny).

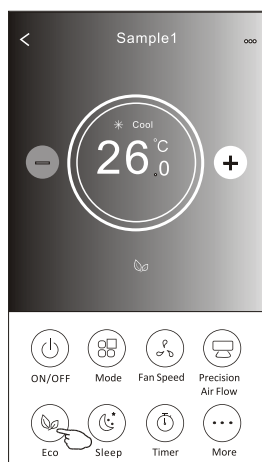
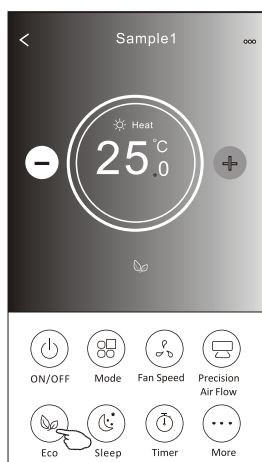

Tryb pracy	ECO włączone
Chłodzenie	Tak
Wentylator	-
Osuszanie	-
Grzanie	Tak
Auto	-

UWAGA: Ekran główny funkcji ECO, w zależności od modelu klimatyzatora może się nieco różnić do tych przedstawianych na rysunku. Przykład poniżej:

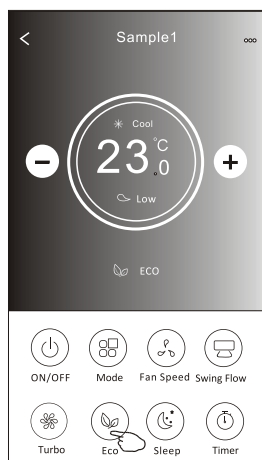

UWAGA: W niektórych klimatyzatorach (w zależności od modelu) funkcja ECO jest niedostępna w trybie Turbo/Sleep (tryb snu) .

CZĘŚĆ 3. KONTROLA KLIMATYZATORA

2.6. FUNKCJA SNU (SLEEP)

1. Naciśnij przycisk „Sleep”, aby aktywować funkcję snu.
2. Wybierz i kliknij żądany tryb snu.
3. Naciśnij przycisk X, aby wrócić do głównego ekranu.
4. Na ekranie pojawi się ikona trybu snu.

UWAGA: Funkcja ECO nie działa w trybie Fan (Wentylator)/ Dry (Osuszanie) /Auto mode (Automatyczny).

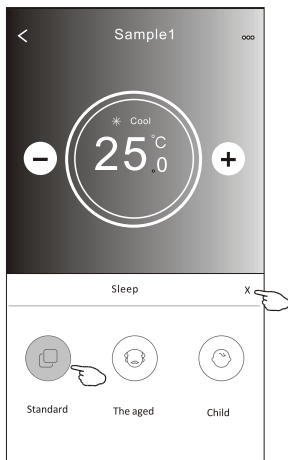
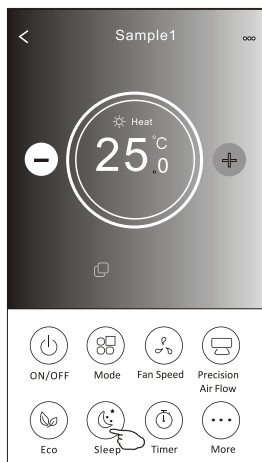

Tryb pracy	Funkcja Snu włączona
Chłodzenie	Tak
Wentylator	-
Osuszanie	-
Grzanie	Tak
Auto	-

UWAGA: Ekran główny funkcji Snu (Sleep), w zależności od modelu klimatyzatora może się nieco różnić do tych przedstawianych na rysunku. Przykład poniżej:

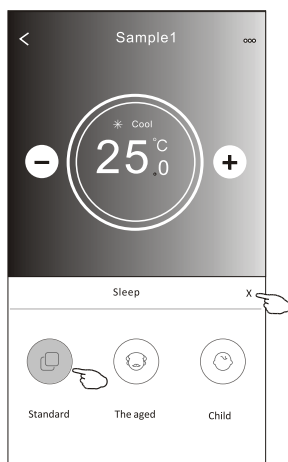
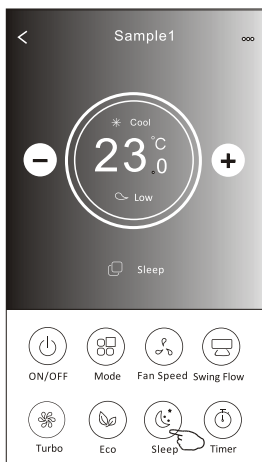

UWAGA: W niektórych klimatyzatorach (w zależności od modelu) funkcja Snu (Sleep) jest niedostępna.

CZĘŚĆ 3. KONTROLA KLIMATYZATORA

2.7. AUTOMATYCZNE WYŁĄCZANIE KLIMATYZATORA

1. Naciśnij przycisk „Timer”. Pojawi się ekran Timera.
2. Naciśnij „+” w prawym górnym rogu ekranu Timera.
3. Ustaw godzinę, dni powtórzeń („Repeat”), a przełączenie („Switch”) ustaw na OFF (automatyczne wyłączenie klimatyzatora). Następnie kliknij „Save” („Zapisz”).
4. Ustawiony Timer pojawi się na ekranie głównym ekranu „Timer”.

Przesuń w górę/ dół by wybrać godzinę

Repeat Monday.... >

Switch OFF >

Save

Cancel	Repeat	Confirm
Once		
Monday		✓
Tuesday		✓
Wednesday		✓
Thursday		✓
Friday		✓
Saturday		
Sunday		

Cancel	Switch	Confirm
	ON	
	OFF	

Kliknij „Switch” („Przełącz”) > następnie przesun ekran, aby wybrać ON (timer włącz) i kliknij „Confirm” („Potwierdź”).

Kliknij „Repeat” (Powtórz) > następnie wybierz dni powtarzania lub timer jednorazowy („Once”), a następnie potwierdź swój wybór klikając „Confirm”.

Timer

21:29

OFF, Weekday

CZĘŚĆ 3. KONTROLA KLIMATYZATORA

2.8. AUTOMATYCZNE WŁĄCZANIE KLIMATYZATORA

1. Naciśnij przycisk „Timer”. Pojawi się ekran Timera.
2. Naciśnij „+” w prawym górnym rogu ekranu Timera.
3. Ustaw godzinę, dni powtórzeń („Repeat”), temperaturę („Temperature”), tryb pracy („Mode”), prędkość wentylatora („Fan speed”), przepływ powietrza („Air Flow”) a przełącznik („Switch”) ustaw na ON (automatyczne włączanie klimatyzatora). Następnie kliknij „Save” („Zapisz”).
4. Ustawiony Timer pojawi się na ekranie głównym ekranu „Timer”.

Przesuń w górę/dół by wybrać godzinę

Ustaw poszczególne opcje/parametry wg swoich potrzeb (patrz: pkt. 3)

Kliknij „Switch” („Przełącz”) > następnie przesuń ekran, aby wybrać ON (timer włączy) i kliknij „Confirm” („Potwierdź”).

Kliknij „Repeat” („Powtórz”) > następnie wybierz dni powtarzania lub timer jednorazowy („Once”), a następnie potwierdź swój wybór klikając „Confirm”.

CZĘŚĆ 3. KONTROLA KLIMATYZATORA

2.9. ZARZĄDZANIE PROGRAMATOREM CZASOWYM (TIMEREM)

1. Zmiana ustawień timera:

Kliknij w godzinę wybranego Timera do zmiany (nie klikaj w suwak znajdujący się po prawej stronie timera), pojawi się ekran ustawień Timera, zmień wybrane parametry, a następnie kliknij zapisz („Save”).

2. Włączanie/wyłączanie Timera:

Kliknij z lewej strony suwaka, aby wyłączyć programator czasowy (Timer).

Kliknij z prawej strony suwaka, aby programator czasowy (Timer).

3. Usuwanie istniejącego Timera:

Przesuń pasek wybranego Timer od prawej do lewej, aż pojawi się przycisk „Delete” („Usun”), a następnie kliknij go, aby usunąć Timer z listy.

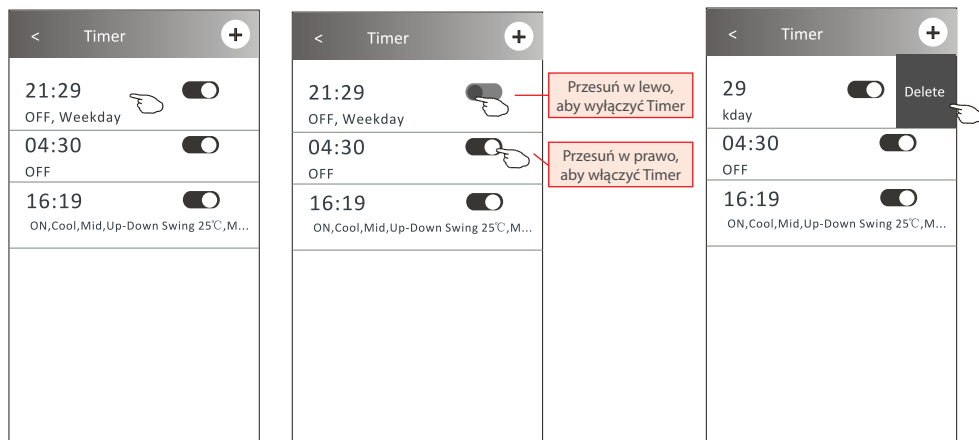

2.10. WIĘCEJ FUNKCJI

1. Naciśnij przycisk „More” („Więcej”), aby przejść do ekranu z funkcje, jeśli klimatyzator posiada takie funkcje.

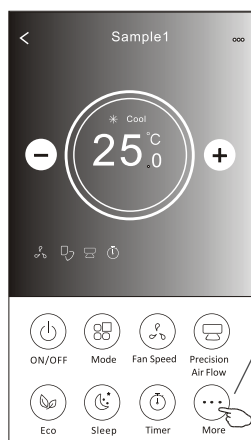

UWAGA: Niektóre modele klimatyzatorów nie posiadają funkcji dodatkowych, wówczas przycisku „More” nie będzie na ekranie

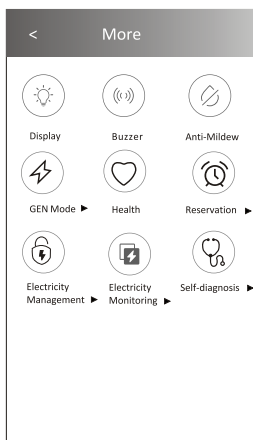

UWAGA: Wygląd poszczególnych przycisków może być inny niż na grafice, niektóre ikony zostaną ukryte, jeśli klimatyzatora nie posiada danej funkcji lub jeżeli funkcja jest nieobsługiwana w aktualnym trybie pracy

CZĘŚĆ 3. KONTROLA KLIMATYZATORA

2. Kliknij przycisk „Display” („Wyświetlacz”), aby włączyć/wyłączyć wyświetlacz LED na klimatyzatorze.



Display

3. Kliknij przycisk „Buzzer”, aby włączyć/wyłączyć dźwięki podczas pracy za pośrednictwem aplikacji WiFi.



Buzzer

4. Kliknij przycisk „Anti-Mildew”, aby włączyć funkcję odgrzybiania/osuszania (jeśli jest dostępny na ekranie). Po wyłączeniu klimatyzatora rozpocznie się proces osuszania, usunie zbędnej wilgoci, co zapobiega powstawaniu pleśni. Po zakończeniu procesu funkcja ta automatycznie się wyłączy.



Anti-Mildew

5. Kliknij przycisk „Health”, aby włączyć jonizator powietrza (jeśli jest dostępny na ekranie). Funkcja dostępna wyłącznie w klimatyzatorach z wbudowanym jonizatorem powietrza.



Health

6. Kliknij przycisk „GEN Mode”, jeśli jest dostępny na ekranie. W trybie tym można wybrać jeden z trzech poziomów natężenia prądu. Klimatyzator będzie utrzymywał odpowiednio dany poziom prądu w celu oszczędzania energii.



GEN Mode ►

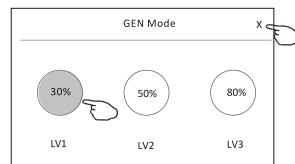

7. Kliknij przycisk „Self-Cleaning” (jeśli jest dostępny na ekranie), aby uaktywnić funkcję samoczyszczenia. Sprawdź szczegóły funkcji samoczyszczenia w instrukcji obsługi klimatyzatora.



Self-Cleaning

CZĘŚĆ 3. KONTROLA KLIMATYZATORA

8. Kliknij przycisk “Electricity Monitoring” („*Monitorowanie energii elektrycznej*”), jeśli jest dostępny na ekranie. Dzięki tej funkcji można monitorować zużycie energii przez klimatyzator.

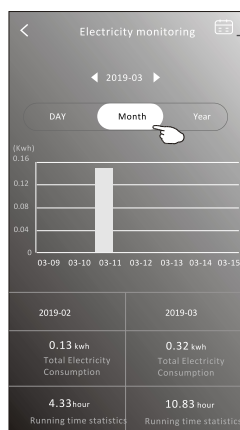
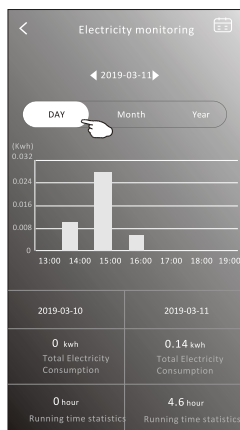
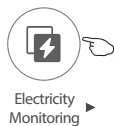

Klikając ten przycisk można wyświetlić kalendarz, a następnie wybrać interesującą nas datę.

9. Kliknij przycisk “8°C Heat” (jeśli jest dostępny na ekranie), aby uaktywnić funkcję ogrzewania 8°C. Funkcja ta pomaga utrzymać temperaturę pokojową powyżej 8°C. Sprawdź szczegóły tej funkcji w instrukcji obsługi klimatyzatora.



8°C Heat

10. Kliknij przycisk “Reservation”, jeśli jest dostępny na ekranie. Funkcja ta pozwala na uruchomienie wybranych funkcji/ustawień w żądanym czasie. Ustaw czas, powtórzenie, temperaturę, tryb pracy, prędkość wentylatora, przepływ powietrza, a następnie kliknij „Save” („*Zapisz*”), aby aktywować funkcję. Klimatyzator automatycznie osiągnie twoje ustawienia o wyznaczonej godzinie.



Reservation	
14	17
15	18
16	19
17	20
18	21
Repeat setting	Monday... >
Temperature	25°C >
Mode	Cool >
Fan Speed	Mid >
Precision Air Flow	Up-Down Swing >
Save	

Reservation +

16:19:00

ON, Cool, Mid, Up-Down Swing 25°C, M...

After the reservation is set up, the air conditioner will automatically reach your set requirement at your appointment time.

CZĘŚĆ 3. KONTROLA KLIMATYZATORA

11. Kliknij przycisk „Self-diagnosis” („Autodiagnoza”), jeśli jest dostępny na ekranie. Klimatyzator zdjagnozuje się automatycznie i, jeśli to możliwe, wyświetli kod błędu oraz informacje dotyczące problemu.

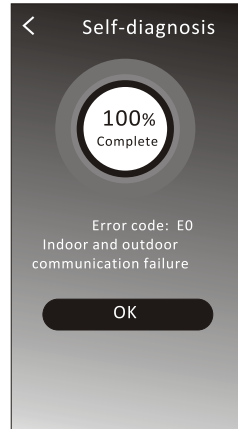
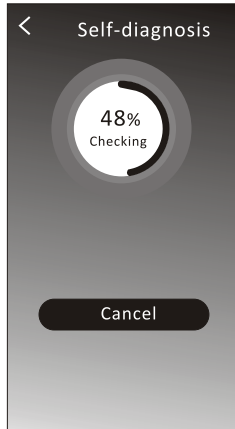

12. Kliknij przycisk „Electricity Management” (jeśli jest dostępny na ekranie), aby zarządzać energią elektryczną.

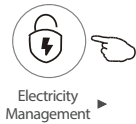

Tryb naprawy	Działania klimatyzatora
Tryb domyślny	Klimatyzacja działa w trybie automatycznym. Optymalna oszczędność energii, komfortowy temperatura pomieszczenia i spokojny sen.
Zasilanie stałe	Klimatyzacja działa w trybie automatycznym zgodnie z mocą elektryczną
Osuszanie	Klimatyzacja działa w trybie automatycznie ze stałą temperaturą. Użytkownik może dla każdej nocy określić inną temperaturę.

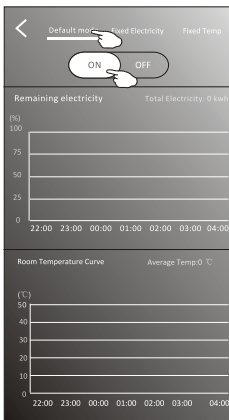

- Wybierz tryb domyślny („Default mode”)
- Przesuń suwak na „ON”
Pozostałe 2 tryby zostaną wyłączone.

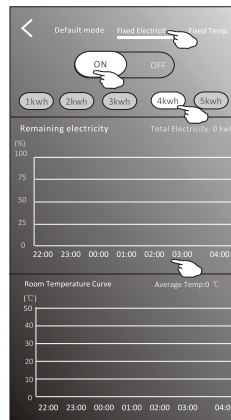

- Wybierz tryb Fix Electricity („Przelaczenie mocy”)
- Wybierz żadaną moc
- Przesuń suwak na „ON”
Pozostałe 2 tryby zostaną wyłączone.

Przesuwając godzinę w lewo lub w prawo, można wyświetlić więcej list.

CZĘŚĆ 3. KONTROLA KLIMATYZATORA

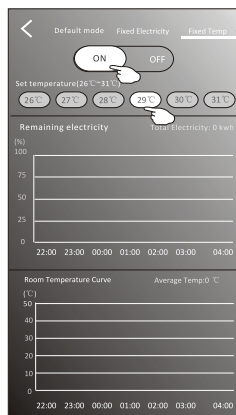

1. Wybierz tryb „Fix Temp” („Zmiana temperatury”)
 2. Wybierz żądaną temperaturę
 3. Przesuń suwak na „ON”
- Pozostałe 2 tryby zostaną wyłączone.

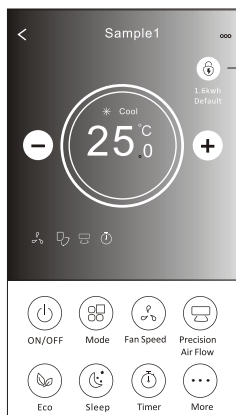

Wskaźnik zarządzania energią elektryczną

3. SZCZEGÓŁY DOTYCZĄCE URZĄDZENIA I JEGO URZĄDZENIEM

Kliknij ikonę „✎” na Interfejsie 1 lub Interfejsie 2, aby przejść do ekranu z szczegółami dotyczące urządzenia. W tym miejscu można uzyskać przydatne informacje i udostępnić urządzenie innym kontom. Sprawdź uważnie poniższą instrukcję i ilustracje.

Interfejs 1

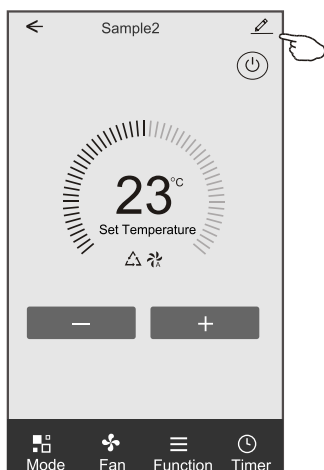

Interfejs 2

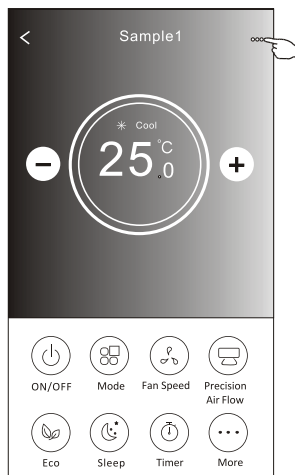

CZĘŚĆ 3. KONTROLA KLIMATYZATORA

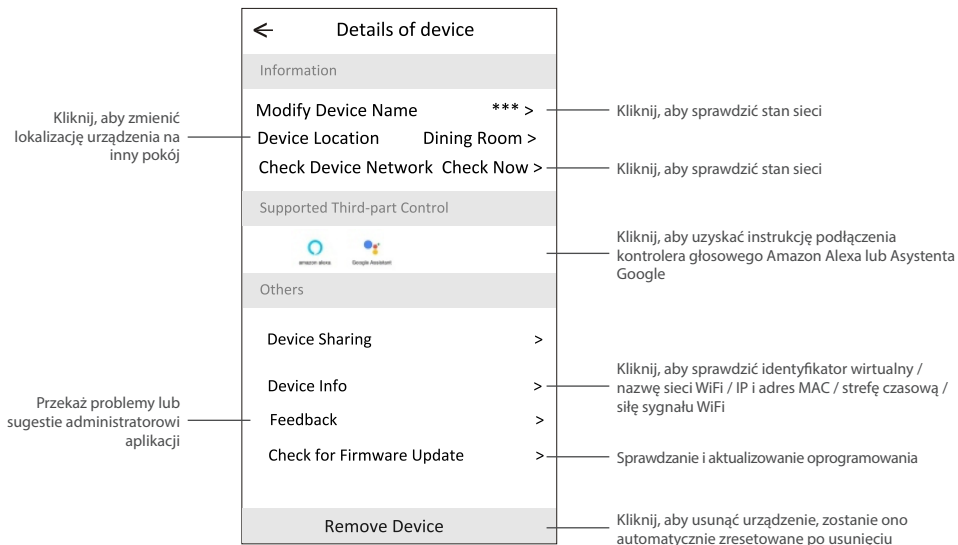

Udostępnianie urządzeń innym kontom:

1. Kliknij "Device Sharing" („Udostępnianie urządzenia”).
2. Kliknij "Add Sharing" („Dodaj udostępnianie”).
3. Wybierz region i wprowadź konto, które chcesz udostępnić.
4. Kliknij "Completed" („Ukończone”), konto pojawi się na liście udostępniania.
5. Członkowie, którym udostępniono konto powinni nacisnąć, przytrzymać i przesunąć w dół ekran główny, aby odświeżyć listę urządzeń, urządzenie pojawi się na liści.

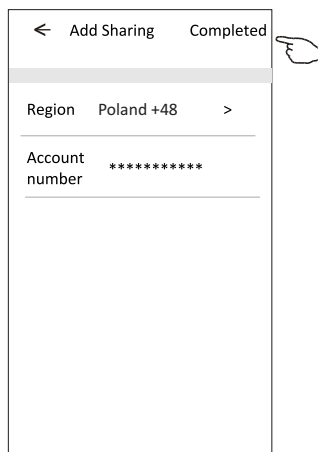
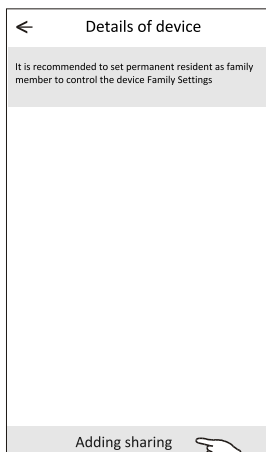
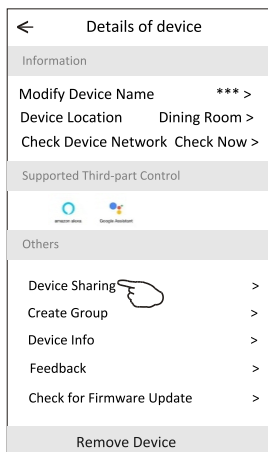

CZĘŚĆ 3. KONTROLA KLIMATYZATORA

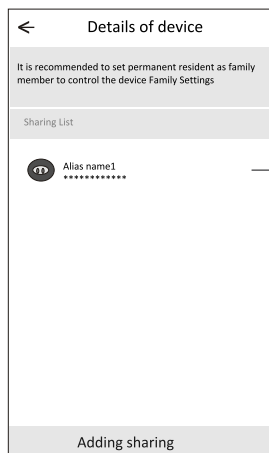

Przytrzymaj pasek około 3 sekundy, a następnie możesz usunąć konto udostępniania.

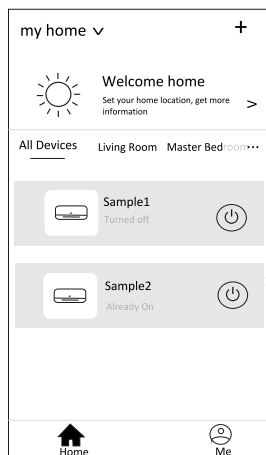

Przytrzymaj i przesuń w dół, aby odświeżyć listę urządzeń

CZĘŚĆ 4. ZARZĄDZANIE KONTEM

1. USTAWIENIE PROFILU KONTA

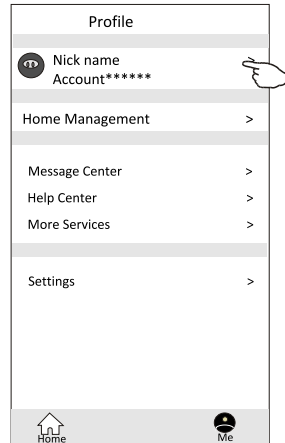
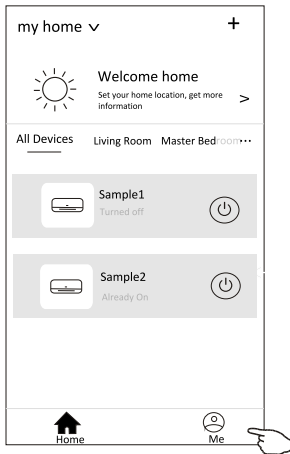

Zmień nazwę swojego konta

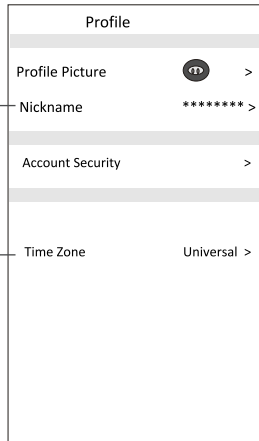

Ustaw zdjęcie dla konta z lokalnego albumu

Wybierz strefę czasową

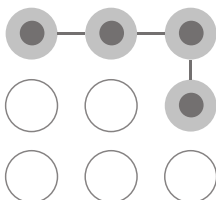

Ustaw wzór hasła do uruchomienia aplikacji

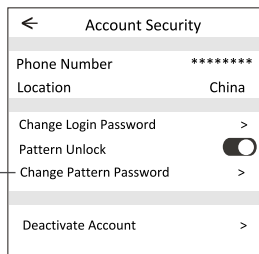

Zmiana hasła, np. resetowanie hasła (str. 10)

Przesuń suwak, aby włączyć / wyłączyć hasło wzoru

Usuwanie konta. Wszystkie dane zostaną usunięte.

CZĘŚĆ 4. ZARZĄDZANIE KONTEM

2. ZARZĄDZANIE DOMEM (RODZINĄ)

1. Kliknij nazwę „My Home” w lewym górnym rogu ekranu i wybierz ”Home Management” („Zrządzanie domem”). Lub Kliknij „Me” a następnie „Home Management”.
2. Kliknij jedną z rodzin na liście i przejdź do ekranu z ustawieniami rodziny.

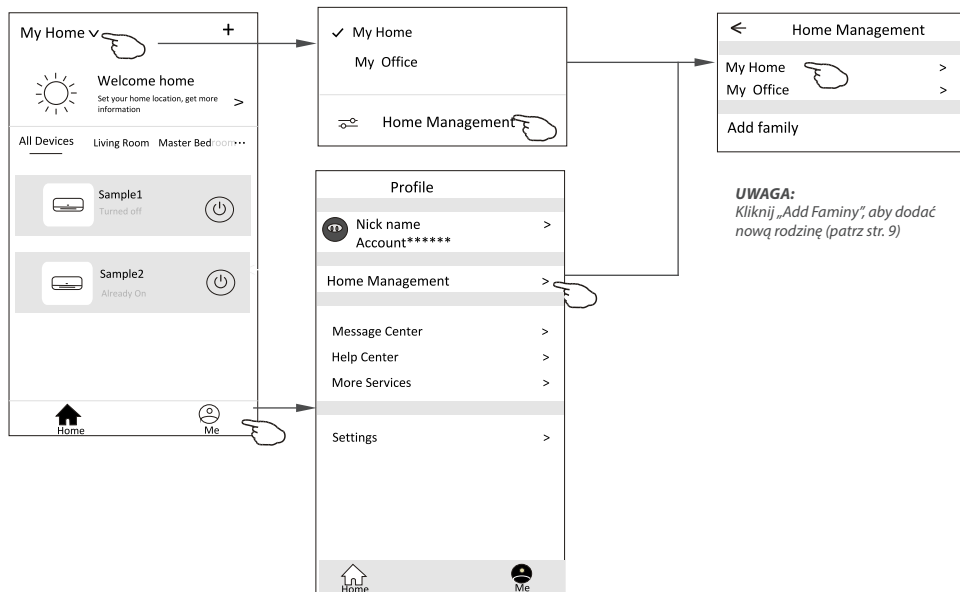

3. Ustaw rodzinę jako następujące wskaźniki.

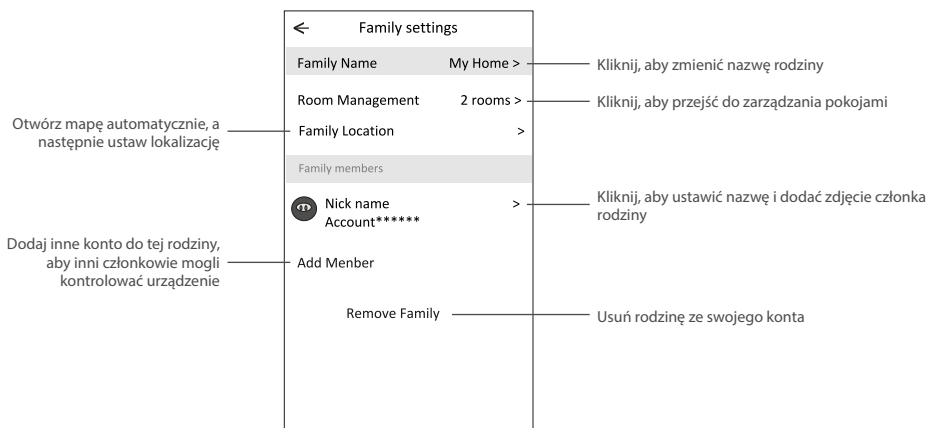

CZĘŚĆ 5. ROZWIĄZYWANIE PROBLEMÓW

Problem	Możliwe przyczyny i rozwiązania
<p>Nie można pomyślnie skonfigurować klimatyzatora</p>	<ol style="list-style-type: none"> 1. Sprawdź, czy sieć WiFi jest prawidłowa oraz czy wpisane hasło jest poprawne; 2. Sprawdź status konfiguracji klimatyzatora; 3. Istnieją zabezpieczenia w postaci np. Firewalla lub innych ograniczeń dostępowych; 4. Sprawdź, czy router działa poprawnie; 5. Upewnij się, czy klimatyzator, router i urządzenie mobilne działają w odpowiednim zakresie sygnału; 6. Sprawdź czy obudowa routera nie zakłóca sygnału;
<p>Nie może kontrolować klimatyzatora przez urządzenie mobilne</p>	<p>Aplikacja wyświetla komunikat: „Identification failed” (<i>„Identyfikacja nie powiodła się”</i>).</p> <p>Oznacza to, że klimatyzator został zresetowany, a smartfon utracił uprawnienia do sterowania urządzeniem.</p> <p>Aby ponownie uzyskać uprawnienia, należy ponownie połączyć się z siecią WiFi, a następnie odświeżyć ją.</p> <p>Jeżeli w dalszym ciągu nie działa, usuń klimatyzator i poczekaj na jego odświeżenie.</p>
<p>Telefon nie znajduje klimatyzatora</p>	<p>Aplikacja wyświetla komunikat: „Air conditioner out of line” (<i>„Klimatyzator jest offline”</i>)</p> <p>Sprawdź, czy sieć działa prawidłowo;</p> <ol style="list-style-type: none"> 1. Klimatyzator został ponownie skonfigurowany; 2. Klimatyzator jest wyłączony; 3. Router jest wyłączony; 4. Klimatyzator nie może połączyć się z routerem; 5. Klimatyzator nie może połączyć się z siecią WiFi poprzez router (w trybie zdalnego sterowania) 6. Smartfon nie może połączyć się z routerem (w trybie sterowania lokalnego); 7. Smartfon nie może połączyć się z siecią WiFi (w trybie zdalnego sterowania).

WAŻNE UWAGI

1. W przypadku aktualizacji oprogramowania elementy w instrukcji mogą różnić się od rzeczywistych występujących w aplikacji. Prosimy odnieść się do faktycznego produktu i aplikacji.
2. Aplikacja sterująca klimatyzatorem może zostać zmieniona bez wcześniejszego powiadomienia w celu poprawy jakości, a także usunięta w zależności od okoliczności firm produkcyjnych.
3. W przypadku osłabienia siły sygnału sieci WiFi aplikacja może zostać rozłączona. Należy upewnić się, że jednostka wewnętrzna znajduje się w pobliżu routera bezprzewodowego.
4. W przypadku routera bezprzewodowego należy włączyć funkcję serwera DHCP.
5. Połączenie z internetowe może się nie powieść jeżeli włączony jest Firewall. W takim przypadku należy skontaktować się z dostawcą usług internetowych.
6. Aby zapewnić bezpieczeństwo smartfonów i sieci, upewnij się, że aplikacja pochodzi z zaufanego źródła.



Pieczęć instalatora

www.rotenso.com
email: info@rotenso.com

